

	AKUMULATORËT DHE KARIKUESIT	3		AKSESORET PËR VEGLA MULTIFUNKSIONALE	206
	AKSESORE PËR VEGLA ME AKUMULATOR	13		AKSESORE PËR SHARRA	216
	LLAMBAT ME AKUMULATOR DHE AKSESORE	36		AKSESORET PËR VEGLA PNEUMATIKE	252
	AKSESORE PËR MATJE LAZERIKE	41		AKSESORET PËR PISTOLETAT ME AJER TE NXEHTE	259
	AKSESORE PËR TRAPAN ME GODITJE DHE TRAPAN PËR SHKËTRIM	44		AKSESORET PËR FSHESAT ME VAKUM	261
	AKSESORË PËR SHPIME	71		AKSESORE PER VEGLAT E KOPESTIT	287
	GOTA PËR SHPIME	89		AKSESORET PËR MBAJTËSIT E VEGLËS DHE PAJISJA MBROJTËSE	328
	AKSESORE SHTRËNGUESE	107		KUTI DHE VALIXHE VEGLASH	331
	AKSESORE PËR BLUARJE DHE PRERJE	129		VEGLAT E DORES	345
	AKSESORE PËR ZMERILIM DHE LUSTRIM	178		TE NDRYSHME	356
	AKSESORE PËR FREZIM DHE ZDRUGIM	191		AKSESORË PËR PËRZIERJEN	362

AKUMULATORËT DHE KARIKUESIT



XGT është një sistem i ri veglash, akumulatorësh dhe ngarkuesish. Kombinimi i dizajnit inovativ të mjeteve dhe baterive me kapacitet të lartë paraqet një zgjidhje të shkëlqyeshme për punë të vështira.

SISTEMI I FURNIZIMIT ENERJITIK OPTIMAL DHE SISTEMI I NGARKIMIT OPTIMAL

Seria XGT ka një sistem të integruar për shkëmbimin e informacionit digjital midis akumulatorit, veglës dhe ngarkuesit për një performancë optimale. Seria gjithashtu përmban një sistem optimal ngarkimi, i cili përdor shkëmbimin digjital të informacionit dhe ngarkuesin me 2 helika ftohëse për një ngarkim të shpejtë dhe optimal.

Teknologjia e baterisë dhe dizajni motorik që punojnë në sinkron për rezultate optimale.

KOMUNIKIMI DIGJITAL
vegël ◀▶ akumulator ◀▶ ngarkues



I QËNDRUESHËM

Dizajn jashtëzakonisht i qëndrueshëm i akumulatorëve 40 V max Li-jon.



Treguesi i kapacitetit 4-LED

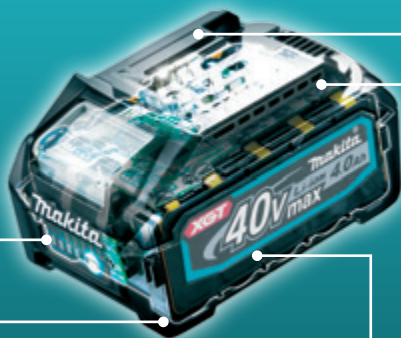

Struktura e parandalimit të qarkut të shkurtër përdor një mur mbrojtës midis terminaleve për të mbrojtur nga uji dhe pluhuri.



Struktura e absorbimit të goditjes përmban një hapësirë boshe midis kasës dhe mbajtësit të qelizave, e cila thith goditjet e përplasjeve.



1: shtresa izoluese 2: film 3: unaza të papërshkueshme nga uji

Struktura me tre shtresa parandalon dëmtimin e qelizave për shkak të ujit dhe pluhurit.



Shina e qëndrueshme e rrëshqitjes së baterisë siguron një lidhje të besueshme midis akumulatorit dhe veglës.

KARIKIM I SHPEJTË DHE I OPTIMIZUAR

Përpara fillimit të karikimit është e rëndësishme të bëhet ftohja e baterisë e cila ishte e nxehur gjatë përdorimit. Ventilatori ynë i integruar e bën shpejtë këtë punë, duke qarkulluar ajrin për të ftohur baterinë dhe si rrjedhim duke optimizuar procesin e karikimit. Gjatë karikimit, karikuesi vazhdimisht komunikon me një çip të integruar në bateri dhe në mënyrë aktive kontrollon rrymën, voltazhin dhe temperaturën aktuale për të siguruar një proces optimal karikimi dhe ruajtjen e jetëgjatësisë së baterisë.

Sistem karikimi optimal

Ftohje ajri e sforcuar



Sistem karikimi standart

Shpërndarje natyrale e nxehtësisë

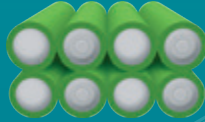

Karikim i shpejtë



Veteshkarkimi ne gjendje pritje

Shkallë e ulët e vetëshkarkimit



Sistem karikimi optimal

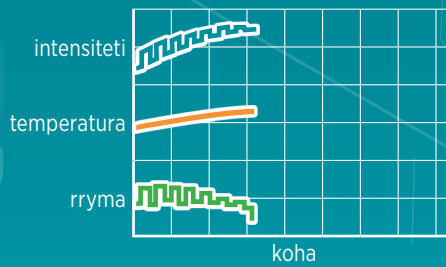

Sistem karikimi standart

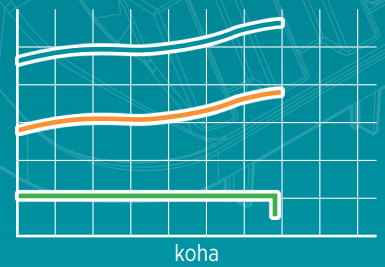

FUNKSIONI I MBROJTËS SË BATERISË

Teknologjia e komunikimit e cila lejon veglën dhe baterinë të ndjekin gjendjen dhe shkëmbimin reciprok të informacionit, gjë e cila mbron baterinë nga mbingarkesa, shkarkimi i tepruar dhe mbinxehja.

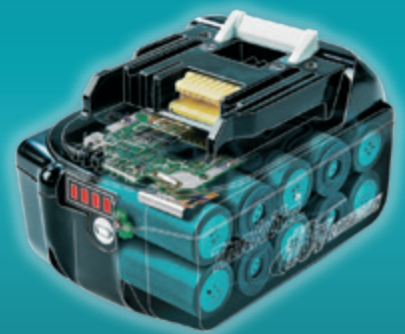

Ngarkim në çdo moment

S'ka efekt në Memorie.
S'ka nevojë për shkarkim.



Terminali i lidhjes së fuqishme me rrëshqitje

Terminalët me shumë kontakte reduktojnë rezistencën elektrike dhe rrisin qëndrueshmërinë e lidhjes përballë dridhjeve duke siguruar kështu një furnizim të qëndrueshëm të mjetit me rrymë.

































Thithje e Tronditjeve

Konstruksioni i qëndrueshëm mbron akumulatorin nga dëmtimet.



Li-ion Fishekët e Akumulatorit & Karikuesit me Referencë Kohore

		 DC40RA	 DC40RB*	DC40RC	 DC18RC	DC18SD	DC18SF pajtueshëm me seritë e akumulatoreve LXT Li-ion.		DC18WC
		 ADP10 Përshtatës për akumulatorët LXT		 ADP10 Përshtatës për akumulatorët LXT	 DC18RD*  DC18RE**	 DC18SH*  DC18SE automobilistike			
		1-2 akumulator	3-4 akumulator						
 40V max Li-ion	 5,0Ah BL4050F	50 min	50 min	85 min	-	-	-	-	-
	 4,0Ah BL4040	45 min	45 min	67 min	-	-	-	-	-
	 2,5Ah BL4025	28 min	28 min	38 min	-	-	-	-	-
	 2,0Ah BL4020	22 min	22 min	30 min	-	-	-	-	-
 18V Li-ion	 6,0Ah BL1860B	DC40RA + ADP10 40 min	-	DC40RC + ADP10 85 min	55 min	130 min	130 min	260 min	165 min
	 5,0Ah BL1850B	DC40RA + ADP10 35 min	-	DC40RC + ADP10 70 min	45 min	110 min	110 min	220 min	145 min
	 4,0Ah BL1840B	DC40RA + ADP10 29 min	-	DC40RC + ADP10 58 min	36 min	90 min	90 min	180 min	115 min
	 3,0Ah BL1830B	DC40RA + ADP10 22 min	-	DC40RC + ADP10 42 min	22 min	60 min	60 min	120 min	85 min
	 2,0Ah BL1820B	DC40RA + ADP10 24 min	-	DC40RC + ADP10 33 min	24 min	45 min	45 min	90 min	58 min
	 1,5Ah BL1815N	DC40RA + ADP10 15 min	-	DC40RC + ADP10 22 min	15 min	30 min	30 min	60 min	43 min

		 DC10SB	DC10WD			DC18WA	DC18WB			DC64WA
		 DC18RE**								
 12V max Li-ion	 4,0Ah BL1041B	60 min	130 min							
	 2,0Ah BL1021B	30 min	70 min							
	 1,5Ah BL1016	22 min	50 min							
				18V 14,4V Li-ion	 1,5 Ah BL1815G BL1415G	70 min	80 min			
					 2,0Ah BL1820G BL1420G	90 min	105 min			
								64V max Li-ion	 4,0Ah BL6440	120 min

 PDC1200A01	 DC4001	 PDC01
 40V max Li-ion	360 min	 40V max Li-ion
18V *2 Li-ion		18V/18V *2 Li-ion
		furnizimi deri në 4 akumulator 18V LXT

*DC40RB/DC18RD/DC18SH: karikues me 2 porta

**DC18RE: karikues për akumulatorët LXT dhe CXT

 indikator i kapacitetit  ngarkim i shpejt



Kompletet energjitike

	Modeli	Makpac valixhe	Set-i përmban			
			Akumulatori	Amperazhi	Sasia	Ngarkuesi
40 V max Li-ion	191J81-6	Tip 1	BL4025	2,5 Ah	2	DC40RA
	191J97-1	Tip 1	BL4040	4,0 Ah	2	DC40RA
	191U00-8	Tip 3	BL4040	4,0 Ah	2	DC40RB
	191U28-6	Tip 3	BL4040	4,0 Ah	4	DC40RB
	191U13-9	Tip 3	BL4050F	5,0 Ah	2	DC40RB
	191U42-2	Tip 3	BL4050F	5,0 Ah	4	DC40RB
18 V Li-ion	197570-9	—	BL1850B	5,0 Ah	2	DC18RC
	197952-5	Tip 1	BL1830B	3,0 Ah	2	DC18RC
	197954-1	Tip 1	BL1830B	3,0 Ah	4	DC18RC
	199697-1	Tip 1	BL1850B	5,0 Ah	8	—
	198116-4	Tip 1	BL1860B	6,0 Ah	2	DC18RC
	197970-3	Tip 2	BL1830B	3,0 Ah	4	DC18RD
	197503-4	Tip 3	BL1840B	4,0 Ah	4	DC18RD
	197504-2	Tip 3	BL1840B	4,0 Ah	2	DC18RD
	197626-8	Tip 3	BL1850B	5,0 Ah	4	DC18RD
	197629-2	Tip 3	BL1850B	5,0 Ah	2	DC18RD
	198077-8	Tip 3	BL1860B	6,0 Ah	2	DC18RD
	198091-4	Tip 3	BL1860B	6,0 Ah	4	DC18RD
	197136-5	Tip 1	BL1815N	1,5 Ah	2	DC18SD
	12 V max Li-ion	197652-7	Tip 1	BL1016	1,5 Ah	2
197658-5		Tip 1	BL1021B	2,0 Ah	2	DC10SB
197641-2		Tip 1	BL1041B	4,0 Ah	2	DC10SB

Karikuesit dhe akumulatoret

Modeli	Nr. i pjesës	Amperazhi	Tensioni i akumulatorit	Pesha
--------	--------------	-----------	-------------------------	-------

XGT - 40V max



BL4050F	191L47-8	5,0 Ah	40 V	1,30 kg
BL4040	191B26-6	4,0 Ah	40 V	1,00 kg
BL4025	191B36-3	2,5 Ah	40 V	0,71 kg
BL4020	632R35-7	2,0 Ah	40 V	0,69 kg

LXT - 18V



BL1860B	632F69-8	6,0 Ah	18 V	0,66 kg
BL1850B	632F15-1	5,0 Ah	18 V	0,63 kg
BL1840B	632F07-0	4,0 Ah	18 V	0,64 kg
BL1830B	632G12-3	3,0 Ah	18 V	0,64 kg
BL1820B	632F01-2	2,0 Ah	18 V	0,39 kg
BL1815N	632A54-1	1,5 Ah	18 V	0,38 kg

CXT - 12V max



BL1041B	632F63-0	4,0 Ah	12 V	0,37 kg
BL1021B	632F59-1	2,0 Ah	12 V	0,21 kg
BL1016	632F55-9	1,5 Ah	12 V	0,21 kg

64V - max



BL6440	191R06-8	4,0 Ah	64 V	2,2 kg
--------	----------	--------	------	--------

Seria G - 14,4 / 18V



BL1820G	191N69-0	2,0 Ah	18 V	0,39 kg
BL1420G	191N76-3	2,0 Ah	14,4 V	0,33 kg
BL1815G	198186-3	1,5 Ah	18 V	0,39 kg
BL1415G	198192-8	1,5 Ah	14,4 V	0,33 kg

Akumulatoret e tjere - 7,2 / 10,8 / 14,4V



BL1440B	632C17-9	4,0 Ah	14,4 V	0,52 kg
BL1430B	632G20-4	3,0 Ah	14,4 V	0,5 kg
BL1013	196066-7	1,3 Ah	10,8 V	0,17 kg
BL0715	198000-3	1,5 Ah	7,2 V	0,12 kg

Bateri shpine



Modeli	Kapaciteti energjetik	Kapaciteti i akumulatorit	Tensioni i akumulatorit	Pesha
PDC1200A01	1.206 Wh	33,5 Ah	36 V	10,40 kg
191A64-2	432 Wh	12/24 Ah	18 / 36 V	7,0 kg

Modeli	Nr. i pjesës	Tensioni i akumulatorit	Voltazhi
--------	--------------	-------------------------	----------

XGT - 40V max



DC40RA	191E07-8	40 V	230 V
DC40RC	191M90-3	40 V	230 V
DC40RB	191N09-8	40 V	230 V

LXT - 18V



DC18WC	1910G0-1	14,4-18 V	230 V
DC18SD	194533-6	14,4-18 V	230 V
DC18SE	194621-9	14,4-18 V	12-24 V
DC18SF	196426-3	14,4-18 V	230 V
DC18RE	198720-9	12 max CXT/ 14,4-18 LXT V	230 V
DC18RC	630718-5	14,4-18 V	230 V
DC18RD	630868-6	14,4-18 V	230 V
DC18SH	630B24-0	14,4-18 V	230 V

CXT - 12V max



DC10WD	197343-0	10,8-12 V	230 V
DC18RE	198720-9	12 max CXT/ 14,4-18 LXT V	230 V
DC10SB	630996-7	10,8-12 V	230 V

64V - max



DC64WA	191W19-9	64 V	230 V
--------	----------	------	-------

G-seria - 14,4 / 18V



DC18WB	191W37-7	14,4-18 V	230 V
DC18WA	195423-6	14,4-18 V	230 V

Karikuesit e tjere te akumulatorit



DC10WA	194588-1	7,2-10,8 V	230 V
--------	----------	------------	-------

BATERI ÇANTË SHPINE PDC1200 IN PDC01

PDC1200

PDC1200A01

Me qeliza të integruara të baterisë



33,5 Ah

Kapaciteti



1.206 Wh

Fuqia



1,1 m

Gjatësia e kablllos



PDC1200

PDC01

191A64-2

Përdorni me akumulorët LXT 18 V

Mbajtja e mundëshme e 4 akumulorëve LXT



24 Ah
12 Ah

Kapaciteti



432 Wh

Fuqia



1,7 m

Gjatësia e kablllos



PDC01



Lidhës i ndërmjetëm

Veprat ME BATERI me lidhje direkte



191N62-4

XGT adaptor 40 V max



191J51-5

LXT adaptor 18 + 18 V



191A53-7

LXT adaptor 18 V



Akumulatorët

Kapakët e Akumulatorit

	Modeli	Titulli	Për modelin e	Çmimi me TVSH
	194649-7	Mbrojtësi i baterise	BL1430B, BL1440, BL1450, BL1460B, BL1830B, BL1840B, BL1850B, BL1860B	
	195798-3	Mbrojtësi i baterise BL18XX	DDF458, DHP458, DTD146	
	422807-8	Mbrojtësja e baterisë	DBO380, DBO381	
	450128-8	Kapaku i akumulitorit	BL1415, BL1430, BL1440, BL1815, BL1820, BL1830, BL1840, BL1850, BL1860	
	450599-9	Mbrojtësi i baterise	BL1430	

Përshatësit ose Rakordët

Përshatësit ose Rakordët

Modeli	Titulli	Modeli	Aplikimi	Çmimi me TVSH	
198634-2	Mbajtes i baterise ne xhaketen freskuese	/	Adaptor per xhaketen freskuse me baterij		
198639-2	Mbajtes i baterise ne xhaketen freskuese	/	Adaptor per xhaketen freskuse me baterij		
YL00000003	Adaptor per xhaketen me ngrohje CXT 12V max	/	Adaptor per xhaketen me ngrohje CXT dhe batanije		
YL00000004	Mbajtëse baterie për xhaketa me ngrohje	/	Adaptor per xhaketen me ngrohje LXT dhe batanije		
SE00000078	Përshatësi AC	/	Pershtatshem per BMR100, DMR102, DMR107, DMR116, MR001G		
TE00000442	Adaptori AC	/	Pershtatshem per DCF301, CF002G		
SE00000101	Përshatësi AC	/	Pershtatshem per DMR103B, DMR106(B), DMR108		
SE00000265	Adaptor AC per radio	/	Pershtatshem per DMR110, MG002G, MR003G		
SE00000679	Adaptor AC (CE) DMR114	/	Pershtatshem per DMR114, MG004G		
SE00000501	Adaptor AC (CE) DMR200	/	Pershtatshem per DMR200, DMR202, DMR201		
TC00000137	Përshatësi AC	/	Pershtatshem per DMR300, DMR301		
TC00000142	Kordoni AC	/	Pershtatshem per DMR300, DMR301		
ADP001G	Përshatës USB-je karikues me dy porta 40V MAX XGT	ADP001G	Karikues adaptor - USB per dy paisje mobile (USB 5 V/2,4 A per dalje) ne baterite XGT Li-ion 40 V		

Vazhdon...

Akumulatorët dhe ngarkuesit

Akumulatorët dhe ngarkuesit

Akumulatorët dhe ngarkuesit

Akumulatorët dhe ngarkuesit

Akumulatorët dhe ngarkuesit

Akumulatorët dhe ngarkuesit

Akumulatorët dhe ngarkuesit

Akumulatorët dhe ngarkuesit

Akumulatorët dhe ngarkuesit

Akumulatorët dhe ngarkuesit

Akumulatorët dhe ngarkuesit

Akumulatorët dhe ngarkuesit

Akumulatorët dhe ngarkuesit

Akumulatorët dhe ngarkuesit

Akumulatorët dhe ngarkuesit

Akumulatorët dhe ngarkuesit

Akumulatorët dhe ngarkuesit

Akumulatorët dhe ngarkuesit

Akumulatorët dhe ngarkuesit

Akumulatorët dhe ngarkuesit

Akumulatorët dhe ngarkuesit

Akumulatorët dhe ngarkuesit

Akumulatorët dhe ngarkuesit

	Modeli	Titulli	Modeli	Aplikimi	Çmimi me TVSH
	193682-6	Adaptori me freskimin automatik	ADP03	Pershtatshem per DC18RA/SE/RC, DC24SC	
	DECADP05	Adaptor USB-Karikues	ADP05	Karikues adaptor - USB per dy paisje mobile (USB 5 V/2,1 A per dalje) ne baterite LXT Li-ion 14,4 V/18 V	
	ADP06	Adaptor USB-Karikues 12V max CXT	ADP06	Karikues adaptor - USB per nje paisje mobile (USB 5 V/2,1 A) ne baterite CXT Li-ion 12V max	
	191C10-7	Adaptori i karikimit nga sistemi XGT ne LXT	ADP10	Pershtatshem per DC40RA, DC40RC	
	197580-6	Adaptori i baterisë BAP182	BAP182	Fole e dy akumulateve 18V + 18V	
	193689-2	Adaptori jashtëm i akumulatorit	BAP24	Adaptor i jashtem per MAKSTAR 24 V	
	195511-9	Konvertori BCV01	BCV01	Konvertues baterie per 2 x BL1830 i pershtatshem per veglat me bateri 36V	
	197214-1	Njësia e konvertimit të baterive BCV03	BCV03	Konvertues baterie , lidh 2 x 18 V ne 1 bateri 36V	
	YL0000068	Kordon zgjatues 1,5m DCB200B	DCB200, CB100D		
	198900-7	Njësia e ndezjes automatike pa tela	WUT01	I përshtatshëm për mjete me funksion AWS.	
	199742-2	Njesia e adaptorit pa tel WUT02Z	WUT02	Adapter për pastruesit vakum elektrike me funksion automatik.	
	199790-1	Njesia e adaptorit pa tel WUT02U, me WUT01	WUT02 + WUT01		

AKSESTORE PËR VEGLA ME AKUMULATOR



AKSESORËT E PËRKRYER

PËR VEGLAT ME AKUMULATOR



Punë optimale me vegla me bateri!

Shpejtësi më të larta, sasi pune më të mëdha me një karikim baterie të vetëm dhe funksionim të qetë.
Gjeni aksesorët e rekomanduar për veglën tuaj me bateri me ndihmën e 8 ikonave me bateri.

Trapanët me Akumulator

Kapakët për modelet DFL dhe DFT

Modeli	Titulli	Për modelin e	Çmimi me TVSH	
418032-7	Mbrojtësi i verdh	DFL061F, DFL062F, DFL063F, DFL082F, DFL083F, DFL201F, DFL124F, DFL125F, DFL203F, DFL204F		
418064-4	Mbrojtësi i kaltër	DFL061F, DFL062F, DFL063F, DFL082F, DFL083F, DFL201F, DFL124F, DFL125F, DFL203F, DFL204F		
418065-2	Mbrojtësi i kuq	DFL061F, DFL062F, DFL063F, DFL082F, DFL083F, DFL201F, DFL124F, DFL125F, DFL203F, DFL204F		
418423-2	Mbrojtësi i verdh	DFT082F, DFT082R, DFT083F, DFT124F, DFT125F		
418424-0	Mbrojtësi i kaltër	DFT082F, DFT082R, DFT083F, DFT124F, DFT125F		
418425-8	Mbrojtësi i kuq	DFT082F, DFT082R, DFT083F, DFT124F, DFT125F		
418743-4	Mbrojtësi A	DFL301R, DFL402F		
418744-2	Mbrojtësi A	DFL301R, DFL402F		
418745-0	Mbrojtësi A	DFL301R, DFL402F		
418746-8	Mbrojtësi B	DFL301R, DFL402F		
418750-7	Mbrojtësi C	DFL301R, DFL402F		
450331-1	Mbrojtësi	DFT082F, DFT082R, DFT083F, DFT124F, DFT125F		

Akumulat
orët dhe
ngarkues
it

Aksesore
për
Vegla me
Akumulator

Llambat
me
Akumulator
or dhe

Aksesore
për
Majle
Lazerike

Aksesore
për
Trapan
me

Aksesore
për
Stipim

Sharrat
tubore

Aksesore
Shtrëngu
ese

Aksesore
për
Bluarje
dhe

Aksesore
për
Zmerilim
dhe

Aksesore
për
Frezim
dhe

Aksesore
t për
Vegla
Multifunk

Aksesore
për
Sharra

Aksesore
t për
Vegla
Pneumati

Aksesore
t për
Pistoletat
me ajër

Aksesore
t për
Fshesat
me

Aksesore
për
Veglat e
Kopeshtit

Aksesore
t për
Mbajtësit
e Veglës

Kuti dhe
valixhe
vegllash

Veglat e
dores

Te
Ndryshim
e

Përzjerja
e
aksesorë
ve



Aksesore për vidiatorët këndore me goditje me akumulat

	Modeli	Titulli	Për modelin e	Çmimi me TVSH
	134743-3	Xhunto për kokë harpioni për 192439-2	6940D, DTL060, DTL061, TL064D, TL065D	
	134744-1	Xhunto për kokë harpioni për 192439-2	6940D, DTL060, DTL061, TL064D, TL065D	
	134745-9	Përshtatës xhuntoje për 192439-2	6940D, DTL060, DTL061, TL064D, TL065D	
	134746-7	Përshtatës 12,7 për 192439-2	6940D, DTL060, DTL061, TL064D, TL065D	
	135183-8	Koka këndore për puntot 1/4"	6940D, DTL060, DTL061, TL064D, TL065D	
	135200-4	Koka këndore për puntot 25 mm 1/4"	6940D, DTL060, DTL061, TL064D, TL065D	
	135201-2	Koka këndore për puntot 3/8"	6940D, DTL060, DTL061, TL064D, TL065D	
	192439-2	Koka e harpionit 21 mm	6940D, DTL060, DTL061, TL064D, TL065D	
	192440-7	Kokë e drejtë për puntot 1/4"	6940D, DTL060, DTL061, TL064D, TL065D	

Limitues thellësie

	Modeli	Titulli	Për modelin e	Çmimi me TVSH
	194280-9	Kompleti i për pllaka gipsi	DTD152, DTD153, DTD154, DTD155, DTD157, TD001G, TD111D	

[Vazhdon...](#)

Aksesore për Vegla me Akumulator

Modeli	Titulli	Për modelin e	Çmimi me TVSH	
194281-7	Kompleti i për pllaka gipsi + adaptor	DTD152, DTD153, DTD154, DTD155, DTD157, TD001G, TD111D		

Çelësi kriket me akumulator



Aksesore

Modeli	Titulli	Bisht	Për modelin e	Çmimi me TVSH	
191A50-3	Adaptor foleje 9.5 PËR WR100D	3/8"	WR100D, DWR180		
191A51-1	Adaptor foleje 6.35 PËR WR100D	1/4"	WR100D, DWR180		

- Akumulatori orë dhe ngarkuesi
- Aksesore për Vegla me Akumulator
- Llambat me Akumulator
- Aksesore për Maçje Lazerike
- Aksesore për Trapan me
- Aksesore për Strim
- Sharrat tubore
- Aksesore Shtrengu ese
- Aksesore për Bluarje dhe
- Aksesore për Zmerlim dhe
- Aksesore për Frezim dhe
- Aksesore t për Vegla Multifunk
- Aksesore për Sharra
- Aksesore t për Vegla Pneumati
- Aksesore t për Pistolet me ajër
- Aksesore t për Fshesat me
- Aksesore për Veglat e Kopeshtit
- Aksesore t për Mbajtësit e Vegjës
- Kuti dhe valixhe vegjash
- Veglat e dorës
- Te Ndryshim e
- Përzjerja e aksesoreve

Pistoletë grasatimi me bateri



Aksesore

	Modeli	Titulli	Për modelin e	Çmimi me TVSH
	166094-6	Ripi për supin	DUB362, DVC350, BVC340, BVC350, DUB184, DGP180, UB001G	
	191A76-5	Set adaptorësh me kyçe	DGP180	
	191A77-3	Set adaptorësh këndorë	DGP180	
	191A78-1	Set adaptorësh (3 copë)	DGP180	
	191A79-9	Tub elastik (1,2 m)	DGP180	
	191A80-4	Tub elastik (0,6 m)	DGP180	
	191A81-2	Montim depozite (450 g)	DGP180	
	191B12-7	Montim depozite (400 g)	DGP180	

Fryrëse pluhurash me akumulator



Aksesore

Modeli	Titulli	Përshkrim	Diametri	Fotografitë
191X11-1	Grykëz për vend të ngushtë 3	Fryn ajer ne vende te ngushta, kende, dhe vende afer mureve per te larguar pluhurin.	3 mm	
191X13-7	Grykëz për pastrimin e filtrit 7	Pastron filtrat.	7 mm	
191X15-3	Grykëz fryrje 13	Pastron sipërfaqet e punes dhe fryn pluhurin ne pergjithesi, pastron vrimat e ankorimeve me hundezen e gjate opsionale, fryn dhe shfryn pishinat me fryrje ose dysheket e ajrit.	13 mm	
191X17-9	Grykëz për fryrjen e dyshekut të notit	Grykë për fryrjen/shfryrjen e lodrave, topave, jastëkëve dhe produkteve të ngjashme.	7 mm	
191X19-5	Grykëz e gjerë	Fryn ajrin mbi papasterti ose lengje ne ekrane ose ne sipërfaqe te medha. Kapaciteti fryrjes: 120° me 5 vrima.	6 mm (me nje vrimë)	
191X21-8	Grykëz e përthyeshme për hapësira shumë të ngushta 6	Largon pluhurin nga vende te veshtira per tu arritur si spote, kompjutera ose paisje te ngjashme.	6 mm	
191X23-4	Grykëz thithëse	Cfryn paisje qe fryhen me hundezen e pershtateshme.	/	
191X25-0*	Grykëz për shfryrje të varkës, pishinës 20 - 30	Hundeze e pershtateshme per cfryrjen e dyshekut te ajrit, varkave te raftingut, varkave, dhe pishinave.	20 mm - 30 mm	
191X27-6*	Grykëz thithëse e qeseve të ngjeshjes 65	Hundeze e pershtateshme per paketimin e rrobaves duke nxjerre jashte ajrin e qeses.	65 mm	
191X29-2	Filtër shtesë C	Hundeze e pershtateshme per te reduktuar hyrjen e pluhurit ne motor qe punon ne kushtet e ajrit te ndotur.	/	
191X78-9*	Grykëz e gjatë për fryrjen e pluhurit 2/1	Set hundezash I pershtatshem per xjerjen e pluhurit nga vrimat e ankotimit dhe vendet e ngushta. Gjatesia e hundes mund te ndryshohet nga bashkimi ose heqja e dy kokave te hundezes.	8 mm	

*Per te perdorur kete aksesore, duhet te montoni hundezen 13 si bashkues.

Akumulat
orët dhe
ngarkues
it

Aksesore
për
Vegla me
Akumulat

Llambat
me
Akumulat
or dhe

Aksesore
për Matje
Lazerike

Aksesore
për
Trapan
me

Aksesore
për
Shtrim

Sharrat
tubore

Aksesore
Shtrëngu
ese

Aksesore
për
Bluarje
dhe

Aksesore
për
Zmerlim
dhe

Aksesore
për
Frezim
dhe

Aksesore
t për
Vegla
Multifunk

Aksesore
për
Sharra

Aksesore
t për
Vegla
Pneumati

Aksesore
t për
Pistoletat
me ajer

Aksesore
t për
Fshesat
me

Aksesore
per
Veglat e
Kopeshtit

Aksesore
t për
Mbatjesit
e Veglës

Kuti dhe
valixhe
vegjlash

Veglat e
dores







Te
Ndryshim
e

Përzjerja
e
aksesorë
ve

Pompe vakumi me bateri per kondicionere



Aksesore per pompen e vakumit

	Modeli	Titulli	Për modelin e	Çmimi me TVSH
	AS000VP042	Rrypi per kasen e Aluminit	DVP180	
	AS00VP050M	Vaj per pompen e vakumit (150ml)	DVP180	
	AS00XP808M	Manometri	DVP180	
	AS0AI154MK	Tubi i pompes	DVP180	
	AS0VP007MK	Valixhja e aluminit	DVP180	
	AS0VP051MK	Valvul thithje me manometer	DVP180	
	AS0Y06110K	Adapter	DVP180	

Aksesore për Vegla me Akumulator

Pistoleta perçinash me akumulat





Aksesore

Modeli	Titulli	Diametrit të perçinës (mm)	Për modelin e	Njësia (copë / set)	Çmimi me TVSH	
162500-9	Kuti mbajtëse	/	DRV150, DRV250	1		
191D57-7	Komplet aksesorësh	/	DRV150, DRV250	1		
199729-4	Komplet aksesorësh 2.4	2.4	DRV150, DRV250	1		
199731-7	Nofulla 4.8	2.4 - 4.8	DRV150, DRV250	3/1		
199728-6	Komplet aksesorësh 3.2	3.2	DRV150, DRV250	1		
191C04-2	Komplet aksesorësh B 4.0	4.0	DRV150, DRV250	1		
191F80-4	Komplet aksesorësh A 4.0	4.0	DRV250	1		
191C03-4	Komplet aksesorësh B 4.8	4.8	DRV150, DRV250	1		
191F79-9	Komplet aksesorësh A 4.8	4.8	DRV250	1		
199726-0	Komplet aksesorësh A 4.8	4.8	DRV250	1		
199730-9	Nofulla 6.4	4.8 - 6.4	DRV250	3/1		

Vazhdon...

Akumulat orët dhe ngarkues it
 Aksesore për Vegla me Akumulat
 Llambat me Akumulat or dhe
 Aksesore për Matje Lazerike
 Aksesore Trapan me
 Aksesore për Shtim
 Sharrat tubore
 Aksesore Shtrenguese
 Aksesore për Bluarje dhe
 Aksesore për Zmerlim dhe
 Aksesore për Frezim dhe
 Aksesore t për Vegla Multifunk
 Aksesore për Sharra
 Aksesore t për Vegla Pneumatik
 Aksesore t për Pistoletat me ajër
 Aksesore t për Fshesat me
 Aksesore për Veglat e Kopeshtit
 Aksesore t për Mbajtësit e Vegjës
 Kuti dhe valixhe vegjash
 Veglat e dorës
 Te Ndryshim e
 Përzjerja e aksesorëve













Aksesore për Vegla me Akumulator

	Modeli	Titulli	Diametrit të perçinës (mm)	Për modelin e	Njësia (copë / set)	Çmimi me TVSH
	199725-2	Komplet aksesorësh 6.0	6.0	DRV250	1	
	191F78-1	Komplet aksesorësh 6.4	6.4	DRV250	1	

Pistoletat e silikonit me akumulat

Aksesoret e pistoletes së silikonit me akumulat



	Modeli	Titulli	Vëllim (l)	Për modelin e	Çmimi me TVSH
	123221-8	Piston	/	CG100D, DCG180	
	141861-0	Mbjatse	/	CG100D, DCG180	
	142041-1	Shufer komplet e dhëmbëzuar 42	/	CG100D, DCG180	
	142042-9	Shufer komplet e dhëmbëzuar 62	/	CG100D, DCG180	
	142071-2	Piston A komplet	/	CG100D, DCG180	
	142072-0	Piston B	/	CG100D, DCG180	
	191P89-6	Mbjatse tip D, 400 ml	0,4	CG100D, DCG180	
	196351-8	Mbjatse tip A , 300 ml	0,3	CG100D, DCG180	
	196352-6	Mbjatse tip B, 600 ml	0,6	CG100D, DCG180	
	318958-2	Mbjatse per bashkuesin B	/	CG100D, DCG180	
	454223-6	Mbjatse i bashkuesit A	/	CG100D, DCG180	
	454226-0	Hundeze	/	CG100D, DCG180	

Vazhdon...



Aksesore për Vegla me Akumulator

Modeli	Titulli	Vëllim (l)	Për modelin e	Çmimi me TVSH	
454275-7	Mbajtes A	/	CG100D, DCG180		

Lidhesi i shufrave te hekurit me akumulator

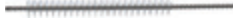

Aksesore

Modeli	Titulli	Diametri (mm)	Gjatësia e përgjithshme (m)	Për modelin e	Njësia (copë / set)	Çmimi me TVSH	
162755-6	Furce najloni	/	/	DTR180	1		
191M27-0	Dorezë zgjatuese për DTR180	/	0,175	DTR180	1		
199137-9	Set teli armature	8	100	DTR180	50/1		

Akumulat
orët dhe
ngarkues
it

Aksesore
për
vegla me
akumulat

Llambat
me
akumulat
or dhe

Aksesore
për
Mafje
Lazerike

Aksesore
për
Trapan
me

Aksesore
për
Shtipim

Sharrat
tubore

Aksesore
Shtrengu
ese

Aksesore
për
Bluarje
dhe

Aksesore
për
Zmerllim
dhe

Aksesore
për
Frezim
dhe

Aksesore
t për
Vegla
Multifunk

Aksesore
për
Sharra

Aksesore
t për
Vegla
Pneumati

Aksesore
t për
Pistoletat
me ajër

Aksesore
t për
Fshesat
me

Aksesore
për
Veglat e
Kopeshtit

Aksesore
t për
Mbajtësit
e Vegjës

Kuti dhe
valixhe
vegjash

Veglat e
dores





Te
Ndryshim
e

Përzjerfja
e
aksesorë
ve

Preresi i shufrave te filetuara me akumulator





Nofullat per DSC102, SC103D

	Modeli	Titulli	Kreu i stërvitjes	Për modelin e	Çmimi me TVSH
	199069-0	Rripi i supit	/	DSC102, SC103D	
	199083-6	Seti i lamës prerëse me dy anë M10	M10	DSC102, SC103D	
	199085-2	Seti i lamës prerëse me dy anë M8	M8	DSC102, SC103D	
	199087-8	Seti i lamës prerëse me dy anë M6	M6	DSC102, SC103D	



Nofullat per DSC121

	Modeli	Titulli	Kreu i stërvitjes	Për modelin e	Çmimi me TVSH
	SC09002700	Prerëse M8 DSC121	M8	DSC121	
	SC09002710	Prerëse M10 DSC121	M10	DSC121	
	SC09002720	Prerëse M12 DSC121	M12	DSC121	

[Vazhdon...](#)

Aksesore për Vegla me Akumulator

Modeli	Titulli	Kreu i stërvitjes	Për modelin e	Çmimi me TVSH
SC09002730	Prerëse W3/8 DSC121	3/8"	DSC121	

Prerëse shufrash çeliku me akumulator



Thikat



Modeli	Titulli	Për modelin e	Çmimi me TVSH
SC09002470	Komplet thikash prerëse DSC163	DSC163	

Preresi i shufrave metalike me bateri



Disqet

Për DSC250 pranë fletës SC09003260, keni nevojë për një distanciator SC09030550.

Modeli	Titulli	Diametri i diskut (mm)	Aksi i diskut (mm)	Numri i dhembve	Maksimumi RPM (min ⁻¹)	Për modelin e	Çmimi me TVSH
SC09002890	Disk sharre TCT	110	15	24	2.200	DSC250	
SC09003260	Disk sharre TCT	110	15	24	2.200	DSC250, DSC251	
SC09030550	Distanciator DSC250	/	/	/	/	DSC250, DSC251	

Akumulat
orët dhe
ngarkues
it

Aksesore
për
vegla me
akumulat

Llambat
me
akumulat
or dhe

Aksesore
për Matje
Lazerike

Aksesore
për
Trapan
me

Aksesore
për
Stipim

Sharrat
tubore

Aksesore
Shtrengu
ese

Aksesore
për
Bluarje
dhe

Aksesore
për
Zmerim
dhe

Aksesore
për
Frezim
dhe

Aksesore
t për
Vegla
Multifunk

Aksesore
për
Sharra

Aksesore
t për
Vegla
Pneumati

Aksesore
t për
Pistoletat
me ajër

Aksesore
t për
Fshesat
me

Aksesore
për
Veglat e
Kopeshit

Aksesore
t për
Mbatësit
e Veglës

Kuti dhe
valixhe
vegllash

Veglat e
dores

Te
Ndryshim
e

Përzjerja
e
aksesorë
ve

Prerëse me bateri dhe pa pluhura



Aksesore

	Modeli	Titulli	Për modelin e	Çmimi me TVSH
	126738-0	Njësia e qeses së pluhurave	4100KB, DCC500	
	191N83-6	Kompleti i kapakut të pluhurave	DCC500	
	191X01-4	Kompleti i aksesoreve të ujit	DCC500	

Prerëse me shumë përdorime me akumulator



Fletat

	Modeli	Titulli	Për modelin e	Çmimi me TVSH
	198603-3	Seti i diskut	CP100D	

Aksesore për Vegla me Akumulator

Pompë fryrëse me akumulator



Aksesore

Modeli	Titulli	Presioni/shtypja maks. (bar)	Për modelin e	Çmimi me TVSH	
TE00000592	Adaptori i valvulës	0,9	MP100, DMP180, DMP181, MP001G		
TE00000346	Adaptori i valvulës	3	MP100, DMP180, DMP181, MP001G		
TE00000333	Adaptori i valvulës	0.5	MP100, DMP180, DMP181, MP001G		
TE00000334	Adaptori i valvulës	7	MP100, DMP180, DMP181, MP001G		

Prerësi i pllakave të Gipsit me Bateri



Aksesore

Thellessia e prerjes mund të rregullohet në varësi të trashësisë së pllakës së gipsit

Modeli	Materiali i thikës	Gjatësia e përgjithshme (mm)	Gjerësi (mm)	Trashësia e thikës/fletës (mm)	Pershtashem për	Për modelin e	Njësia (copë / set)	Çmimi me TVSH	
456624-4	/				/	DSD180, SD100D	1		
B-49703	HCS	55	18	0,55	plastike	DSD180, SD100D	2/1		
B-49703-10	HCS	55	18	0,55	plastike	DSD180, SD100D	10/1		
B-49719	HCS	55	18	0,55	dru	DSD180, SD100D	2/1		

Akumulat
orët dhe
ngarkues
it

Aksesore
për
vegla me
akumulat

Llambat
me
akumulat
or dhe

Aksesore
për Maçje
Lazerike

Aksesore
për
Trapan
me

Aksesore
për
Shtim

Sharrat
tubore

Aksesore
për
Shtrengu
ese

Aksesore
për
Bluarje
dhe

Aksesore
për
Zmerilim
dhe

Aksesore
për
Frezim
dhe

Aksesore
t për
vegla
Multifunk

Aksesore
për
Sharra

Aksesore
t për
vegla
Pneumati

Aksesore
t për
Pistoletat
me ajër

Aksesore
t për
Fshesat
me

Aksesore
për
Veglat e
Kopeshtit

Aksesore
t për
Mbajtësit
e Veglës

Kuti dhe
valixhe
vegllash

Veglat e
dores







Te
Ndryshim
e

Përzjerja
e
aksesorë
ve

Zmeriluesi i gipsit me akumulator



Aksesore

	Modeli	Titulli	Diametri (mm)	Dimensionet (G x G x L) (mm)	Për modelin e	Çmimi me TVSH
	140J85-5	Furça A	/	/	DSL800	
	140J86-3	Furça B	/	/	DSL800	
	195638-5	Çante veglash për setin EX2650L		1.200 x 300 x 350	DSL800, DSL801, DUX60, UX01G, DUX18	
	199937-7	Kompleti i dorezës me zgjatim	/	800	DSL800, DSL801	
	199938-5	Disku i forte	220	/	DSL800, DSL801	
	199939-3	Disku i bute	210	/	DSL800, DSL801	
	199940-8	Disku me fortësi mesatare	210	/	DSL800, DSL801	
	743127-0	Furça	/	/	DSL801	

Aksesore për Vegla me Akumulator

Disqet smeriluese

Modeli	Diametri (mm)	Kokërrzim	Numri i vrimave	Ngjitje	Për modelin e	Njësia (copë / set)	Çmimi me TVSH
B-68389	225	40	9	•	DSL800	25/1	
B-68395	225	80	9	•	DSL800	25/1	
B-68404	225	120	9	•	DSL800	25/1	
E-02375	225	150	9	•	DSL800	25/1	
B-68410	225	180	9	•	DSL800	25/1	
E-02381	225	220	9	•	DSL800	25/1	
B-68426	225	320	9	•	DSL800	25/1	

Aksesorë për lustrim smerilim



Aksesorët për lustrimin

Modeli	Titulli	Diametri (mm)	Aplikimi	Për modelin e	Çmimi me TVSH	
191N90-9	Tampon sfungjeri 80 i verdhë	80	Sfungjeri	DPV300, PV301D		
191N91-7	Tampon sfungjeri 80 i badhë	80	Bazament sfungjeri	DPV300, PV301D		
191N92-5	Tampon leshti 80	80	Jastek i leshte per lustrim	DPV300, PV301D		
743125-4	Tampon 75	75		DPV300, PV301D		

Akumulat
orët dhe
ngarkues
it

Aksesore
për
vegla me
akumulat

Llambat
me
akumulat
or dhe
akumulat

Aksesore
për
Mafje
Lazerike

Aksesore
për
Trapan
me

Aksesore
për
Shtipim

Sharrat
tubore

Aksesore
Shtrengu
ese

Aksesore
për
Bluarje
dhe

Aksesore
për
Zmerilim
dhe

Aksesore
për
Frezim
dhe

Aksesore
t për
Vegla
Multifunk

Aksesore
për
Sharra

Aksesore
t për
Vegla
Pneumati

Aksesore
t për
Pistoletat
me ajër

Aksesore
t për
Fshesat
me

Aksesore
për
Veglat e
Kopeshtit

Aksesore
t për
Mbajtësit
e Vegjës

Kuti dhe
valixhe
vegjash

Vegjat e
dores

Te
Ndryshim
e

Përzjerja
e
aksesorë
ve

Aksesore për Vegla me Akumulator

Aksesorët për smerilimin

	Modeli	Titulli	Diametri (mm)	Ngjitje	Kokërrzim	Ashpersia	Lloj	Për modelin e	Njësia (copë / set)	Çmimi me TVSH
	743124-6	Jastëk gome	46		/	/	/	DPV300, PV301D	1	
	743126-2	Adaptori për jastëk gome	/		/	/	/	DPV300, PV301D	1	
	E-07412	Letër smerili me fibra 50mm A60	50	•	60	/	/	DPV300, PV301D	25/1	
	E-07428	Letër smerili me fibra 50mm A80	50	•	80	/	/	DPV300, PV301D	25/1	
	E-07434	Letër smerili me fibra 50mm A120	50	•	120	/	/	DPV300, PV301D	25/1	
	E-07440	Letër smerili me fibra 50mm Z60	50	•	60	/	/	DPV300, PV301D	25/1	
	E-07456	Letër smerili me fibra 50mm Z80	50	•	80	/	/	DPV300, PV301D	25/1	
	E-07462	Disk kondicionimi sipërfaqësor i ashpër i fortë 50 mm	50	•	/	ashper	E fortë	DPV300, PV301D	25/1	
	E-07478	Disk kondicionimi sipërfaqësor mesatar i fortë 50 mm	50	•	/	mesatar	E fortë	DPV300, PV301D	25/1	
	E-07484	Disk kondicionimi sipërfaqësor i imët i fortë 50 mm	50	•	/	imet	E fortë	DPV300, PV301D	25/1	
	E-07490	Disk kondicionimi sipërfaqësor mesatar i butë 50 mm	50	•	/	mesatar	E butë	DPV300, PV301D	25/1	
	E-07509	Disk kondicionimi sipërfaqësor i imët i butë 50 mm	50	•	/	imet	E butë	DPV300, PV301D	25/1	
	E-07515	Disk kondicionimi sipërfaqësor shumë i butë 50 mm	50	•	/	super imet	E butë	DPV300, PV301D	25/1	

Aksesore për Vegla me Akumulator

Aspirator robot me akumulat



Aksesore

Modeli	Titulli	Për modelin e	Njësia (copë / set)	Çmimi me TVSH	
191P18-9	Shiriti adeziv prej Alumini	DRC300	1		
191P20-2	Furçë e butë	DRC300	1		
191P22-8	Furçë	DRC300	1		
191X35-7	Mbrojtje anësore	DRC300	1		
SH0000063	Furca rrotulluese	DRC200	1		
SH0000065	Furcat anësore	DRC200	2/1		
SH00000213	Filter	DRC200	1		
SH00000231	Shiriti adeziv prej Alumini, 15m	DRC200	1		
SH00000314	Mbulesa e furces	DRC200	1		

Akumulat
orët dhe
ngarkues
it

Aksesore
për
vegla me
akumulat

Llambat
me
akumulat
or dhe

Aksesore
për
Mafje
Lazerike

Aksesore
për
Trapan
me

Aksesore
për
Shtim

Sharrat
tubore

Aksesore
për
Shtrengu
ese

Aksesore
për
Bluarje
dhe

Aksesore
për
Zmerim
dhe

Aksesore
për
Frezim
dhe

Aksesore
t për
vegla
Multifunk

Aksesore
për
Sharra

Aksesore
t për
vegla
Pneumati

Aksesore
t për
Pistoletat
me ajer

Aksesore
t për
Fshesat
me

Aksesore
për
veglat e
Kopeshtit

Aksesore
t për
Mbajtësit
e Vegjës

Kuti dhe
valixhe
vegjash

Vegjat e
dores

Te
Ndryshim
e

Përzjerja
e
aksesorë
ve

Karrocë dore me bateri



Aksesore

	Modeli	Titulli	Dimensionet (G x G x L) (mm)	Vëllim (l)	Aplikimi	Për modelin e	Çmimi me TVSH
	191A01-6	Rrota ndihmëse	150 x 530 x 180	/	Rrotat ndihmëse për të zvogëluar animin e DCU180 që shkaktohet nga animi i ngarkesës gjatë ngarkimit dhe shkarkimit	DCU180	
	199008-0	Mbajtësja me kovë	/	90	E përshtatshme për rërë, zhavorr, pluhura,...	DCU180	
	199009-8	Mbajtësja me strukturë me tuba	1.110 - 1.350 x x 820 - 1.010 x 820 - 900	/	E përshtatshme për ngarkesë të madhe dhe të gjatë falë tubave anësorë që mund të hiqen	DCU180	

Kuti ngrohëse dhe ftohëse me bateri



Aksesore

	Modeli	Titulli	Gjatësia e përgjithshme (m)	Modeli	Çmimi me TVSH
	A-71093	Rrapi	/	DCW180, CW001G	
	WL00000002	Kordoni i rrymës 12-24V	2,5	DCW180, CW001G	
	WL000000058	Furnizimi me energji elektrike 230V	2	DCW180	
	WL00000122	Furnizimi me energji elektrike 230V	2	CW001G	

Aksesore për Vegla me Akumulator

Ujëngrohës me akumulat



Aksesore

Modeli	Titulli	Për modelin e	Çmimi me TVSH	
KF00000076	Kapaku i sipërm	KT001G, DKT360		
KF00000085	Kazan	KT001G, DKT360		

Aparat kafeje me akumulat



Aksesore

Modeli	Titulli	Për modelin e	Çmimi me TVSH	
KF00000012	Komplet sirtari	DCM501		
KF00000014	Mbulesë sirtari	DCM501		
KF00000020	Kupë + serigrafi	DCM501		
KF00000066	Komplet filtri	DCM501		



Vazhdon...



Akumulat orët dhe ngarkues it
 Aksesore për Vegla me Akumulat
 Llambat me Akumulat or dhe
 Aksesore për Maçje Lazerike
 Aksesore për Trapan me
 Aksesore për Shtim
 Sharrat tubore
 Aksesore Shtrengu ese
 Aksesore për Bluarje dhe
 Aksesore për Zmerlim dhe
 Aksesore për Frezim dhe
 Aksesore t për Vegla Multifunk
 Aksesore për Sharra
 Aksesore t për Vegla Pneumati
 Aksesore t për Pistoletat me ajër
 Aksesore t për Fshesat me
 Aksesore për Veglat e Kopeshitit
 Aksesore t për Mbatësit e Vegjës
 Kuti dhe valixhe vegjash
 Vegjat e dorës
 Te Ndryshim e
 Përzjerja e aksesoreve

SHPUESIT DHE STAMPAT PËRKATËSE TË TYRE

Hapësit e vrimave me bateri: DPP200

Në tabelën më poshtë gjeni kombinimin optimal të shpuesit dhe stampës sipas materialit.

Shpues i rrumbullakët						
 Shpuesi		 Stampa		Materiali		
				Rezistenca në tërheqje	Kanali	Rezistenca në tërheqje
Diametri (mm)	Nr. artikullit	Diametri (mm)	Nr. artikullit	Çelik i butë (65.000 psi)		Çelik inox (89.000 psi)
6	SC05340040	6	SC00000203	t2-t4	-	t3-t4
6,5	SC05340050	6,5	SC00000205	t2-t6	-	t3-t4
8	SC05340060	8	SC00000207	t2-t6	-	t3-t4
8,5	SC05340070	8,5	SC00000209	t2-t6	-	t3-t4
10	SC05340080	10	SC00000211	t2-t6	t7,5	t3-t4
11	SC05340090	11	SC00000213	t2-t8	t7,5	t3-t6
12	SC05340100	12	SC00000215	t2-t8	t7,5	t3-t6
13	SC05340110	13	SC00000217	t2-t8	t7,5	t3-t6
14	SC05340120	14	SC00000219	t2-t8	t7,5	t3-t6
15	SC05340130	15	SC00000221	t2-t8	t7,5	t3-t6
16	SC05340140	16	SC05332710	t2-t8	t7,5	t3-t6
18	SC05340150	18	SC00000223	t2-t8	t7,5	t3-t6
19	SC05340170	19	SC05332740	t2-t8	t7,5	t3-t6
20	SC05340160	20	SC05352510	t2-t8	t7,5	t3-t6

Shpim i zgjatur						
 Shpuesi		 Stampa		Materiali		
				Rezistenca në tërheqje	Kanali	Rezistenca në tërheqje
Diametri (mm)	Nr. artikullit	Diametri (mm)	Nr. artikullit	Çelik i butë (65.000 psi)		Çelik inox (89.000 psi)
6,5 × 10	SC05340200	6,5 × 10	SC00000244	t2-t6	-	t3-t4
6,5 × 13	SC05340210	6,5 × 13	SC00000246	t2-t6	-	t3-t4
8,5 × 13	SC05340220	8,5 × 13	SC00000248	t2-t6	-	t3-t4
8,5 × 17	SC05340230	8,5 × 17	SC00000250	t2-t6	-	t3-t4
9 × 13,5	SC05340240	9 × 13,5	SC00000252	t2-t6	-	t3-t4
9 × 18	SC05340250	9 × 18	SC00000254	t2-t6	-	t3-t4
10 × 15	SC05340260	10 × 15	SC00000256	t2-t8	t7,5	t3-t6
10 × 20	SC05340270	10 × 20	SC00000258	t2-t8	t7,5	t3-t6
11 × 16,5	SC05340280	11 × 16,5	SC00000260	t2-t8	t7,5	t3-t6
12 × 18	SC05340290	12 × 18	SC00000262	t2-t8	t7,5	t3-t6
13 × 19,5	SC05340300	13 × 19,5	SC00000264	t2-t8	t7,5	t3-t6
14 × 21	SC05340310	14 × 21	SC00000266	t2-t8	t7,5	t3-t6

Standë pune

SC03801080



Ndaluës rrëshqitje

SC03300790



Vaj presioni hidraulik

SC00000106



LLAMBAT ME AKUMULATOR DHE AKSESORE



Dritat LED dhe reflektorët me bateri

DML813



LED

DML814



LED

DEADML810



LED

DEAML003G



LED

DEADML809



DC AG LED

Tensioni i akumulatorit	18V LXT	18V LXT	18V LXT Co 4+	40V max XGT	18V LXT
Pune e vazhdueshme	10 / 5,5 / 3 h me BL1850B (1./2./3. nivel)	10 / 5,5 / 3 h me BL1850B (1./2./3. nivel)	15 / 7 / 3,5 h me BL1850B*2 (1./2./3. nivel)	22 / 10 h me BL4040 (1./2. nivel)	7,5 / 3,5 / 1,4 h me BL1850B*2 (1./2./3. nivel)
Ndriçimi	400 / 750 / 1.250 lx (1./2./3. nivel) 1 m nga burimi	400 / 750 / 1.250 lx (1./2./3. nivel) 1 m nga burimi	150 / 300 / 550 lx (1./2./3. nivel) 1 m nga burimi	200 / 500 lx (1./2. nivel) 1 m nga burimi	800 / 1.500 / 3.800 lx (1./2./3. nivel) 1 m nga burimi
Fluksi ndriçues (lm = lumen)	900 / 1.700 / 3.000 lm (1./2./3. nivel)	900 / 1.700 / 3.000 lm (1./2./3. nivel)	1.500 / 3.000 / 5.500 lm (1./2./3. nivel)	450 / 1.100 lm (1./2. nivel)	2.000 / 4.000 / 10.000 lm (1./2./3. nivel)
Pesha (EPTA)	7,9 kg	8,1 kg	15,3 kg	4,7 kg	7,0 kg

DEADML811



DC AG LED

DEADML805



DC AG LED

DEBDM1812



LED

ML001G



LED

DEADML808



LED / funksioni i zmadhimit

Tensioni i akumulatorit	18V LXT	18V LXT	18V LXT	40V max XGT	18V LXT
Pune e vazhdueshme	11 / 5,5 / 2,7 h me BL1850B (1./2./3. nivel)	17 / 8,5 h me BL1850B (1./2. nivel)	8,5 / 6,5 / 5 / 7 h me BL1850B pikëzuar / shpërndarë / pikëzuar+shpërndarë / pulsim	55 h me BL4040	26 h me BL1850B
Ndriçimi	350 / 800 / 1.800 lx (1./2./3. nivel) 1 m nga burimi	200 / 300 lx (1./2. nivel) 1 m nga burimi	71.000 / 520 lx pikëzuar / shpërndarë / pikëzuar+shpërndarë / pulsim 0,5 m nga burimi	3.000 lx 1 m nga burimi	170 - 4.500 lx 1 m nga burimi
Fluksi ndriçues (lm = lumen)	750 / 1.500 / 3.000 lm (1./2./3. nivel)	450 / 750 lm (1./2. nivel)	600 / 1.000 / 1.250 lm pikëzuar / shpërndarë / pikëzuar+shpërndarë	160 lm	190 lm
Pesha (EPTA)	4,8 kg	2,7 kg	1,6 kg	1,3 kg	1,09 kg

DEBDM1815



Llambë ksenon

DEAML106



LED / funksioni i zmadhimit

ML002G



USB **XPT** LED

DEBDM1806



LED

DEAML104



USB **XPT** LED

Tensioni i akumulatorit	18V LXT	12V max CXT	40V max XGT	18V LXT	12V max CXT
Pune e vazhdueshme	45 h me BL1850B	deri në 12 h me BL1041B	51 / 29 / 16 h me BL4040 elektriku / 180° / 360° dritë	59 / 21 / 11 h me BL1850B elektriku / 180° / 360° dritë	deri në 19 / 17 h elektriku / 90° dritë me BL1041B
Ndriçimi	3.000 lx 1 m nga burimi	170 - 4.500 lx 1 m nga burimi	1.900 / 310 / 340 lx elektriku (sipër) / 180° / 360° dritë / 0,5 m nga burimi	2.100 / 280 / 310 lx elektriku (sipër) / 180° / 360° dritë / 0,5 m nga burimi	1.900 / 190 / 340 lx elektriku (sipër) / 90° / 360° dritë / 0,5 m nga burimi
Fluksi ndriçues (lm = lumen)	160 lm	190 lm	130 / 340 / 710 lm elektriku (sipër) / 180° / 360° dritë	90 / 310 / 620 lm elektriku (sipër) / 180° / 360° dritë	130 / 190 / 710 lm elektriku (sipër) / 90° / 360° dritë
Pesha (EPTA)	0,93 kg	0,78 kg	1,5 kg	1,0 kg	0,78 kg

Dritat LED dhe reflektorët me bateri

ML006GX



LED / me shpërndarës

DML816X

USB **XPT**
LED / me shpërndarës

DEADML801



LED

DEADML801X



LED / me shpërndarës

DEADML800



LED

Tensioni i akumulatorit	40V max XGT	40V max XGT	18V LXT	18V LXT	18V LXT
Pune e vazhdueshme	82 / 40 / 20 h me BL4040 (1./2./3. nivel)	75 / 34 / 17 h me BL1860B (1./2./3. nivel)	40 / 17 h me BL1850B (1./2. nivel)	40 / 17 h me BL1850B (1./2. nivel)	36 h me BL1850B
Ndriçimi	180 / 400 / 800 lx 0,5 m nga burimi	180 / 400 / 800 lx 0,5 m nga burimi	200 / 400 lx (1./2. nivel) 0,5 m nga burimi	200 / 400 lx (1./2. nivel) 0,5 m nga burimi	2.000 lx 1 m nga burimi
Fluksi ndriçues (lm = lumen)	100 / 250 / 500 lm	100 / 250 / 500 lm	120 / 240 lm (1./2. nivel)	120 / 240 lm (1./2. nivel)	100 lm
Pesha (EPTA)	1,7 kg	1,1 kg	0,98 kg	0,98 kg	0,91 kg

DEAML103



LED

DEAML102



LED

Tensioni i akumulatorit	12V max CXT	7,2V / 10,8V
Pune e vazhdueshme	deri në 28 h me BL1041B	deri në 8 h me BL1013
Ndriçimi	240 / 50 lx 0,5 / 1 m nga burimi	120 / 80 lx elektriku (sipër) / 360° dritë 0,5 / 0,4 m nga burimi
Fluksi ndriçues (lm = lumen)	100 lm	100 lm
Pesha (EPTA)	0,43 kg	0,4 kg



Hyrje USB për karikimin e telefonit celular



mbrojtje e përmirësuar kundër pluhurit dhe ujit







fuqizuar nga një akumulator apo kablo elektrike



Llambat me Akumulator dhe Aksesore

Pajime për ndricuesit me akumulator

Llambat

Modeli	Titulli	Voltazhi AC i llampave (V)	Për modelin e	Njësia (copë / set)	Çmimi me TVSH	
192242-1	Kompleti i llampave për ndricim	7,2	ML702	2/1		
192545-3	Kompleti i llampave	9,6	ML902, ML903	2/1		
A-30542	Kompleti i llampave	18	ML180, DML185	2/1		
A-30673	Kompleti i llampave	9,6-12	ML121	2/1		
A-83973	Kompleti i llampave	9,6-14,4	ML120, ML124, ML140, ML141, DML145	2/1		
A-87367	Llamba fluoreshente	9,6-14,4	ML122, ML142	1		
A-87373	Kompleti i llampave	24	DML240	2/1		
B-07303	Kompleti i llampave me ksenon	14,4-18	DML184	2/1		
GM00001161	Llamba fluoreshente	14,4-18	DML184	1		

Pajime tjera

Modeli	Titulli	Për modelin e	Lartësi (mm)	Çmimi me TVSH	
A-58154	Shtrese kundra verbimit DML805	DML805	/		

GM00001028 Kompleti i grepit për varjen në sup ML04, ML002, ML001G, ML002G /

Vazhdon...



Akumulatorët orë dhe ngarkuesit

Aksesoret për Veglia me Akumulator

Llambat me Akumulator dhe

Aksesoret për Maftje Lazerike

Aksesoret për Trapan me

Aksesoret për Shtim

Sharrat tubore

Aksesoret për Shtrengues

Aksesoret për Bluarje dhe

Aksesoret për Zmerlim dhe

Aksesoret për Frezim dhe

Aksesoret për Veglia Multifunk

Aksesoret për Sharra

Aksesoret për Veglia Pneumatik

Aksesoret për Pistoletat me ajër

Aksesoret për Fshesat me

Aksesoret për Vegliat e Kopeshtit

Aksesoret për Mbatësit e Vegjës











Kuti dhe valixhe vegjash

Veglat e dorës

Te Ndryshime

Përzjerja e aksesoreve

Llambat me Akumulator dhe Aksesore





	Modeli	Titulli	Për modelin e	Lartësi (mm)	Çmimi me TVSH
	GM00001157	Mbajtësi fleksibil	ML101	/	
	GM00001326	Shtrese kundër verbimit	DML816, ML001G	/	
	GM00001396	Morsa	DML805	/	
	GM00001683	Lidhja me magnet	ML104, ML105, ML106	/	
	GM00002073	Trekembesh prej Alumini me koke të rrafshet për lartësi	DML809, DML811	1.300 - 2.000	
	GM00002283	Trekembesh prej Alumini me koke të rrafshet për lartësi	DML805	992 - 1.750	
	GM00002286	Difuzor i dritës për DML809	DML809	/	
	GM00002287	Difuzor i dritës për DML811	DML811	/	
	GM00002312	Filmi kundër shkëlqimit për ML003G	ML003G	/	
	TD00000001	Canta e transportit	DML813, DML814	/	
	TD00000002	Rripin e çantës	TD00000001	/	

AKSESORE PËR MATJE LAZERIKE



Trekëmbësh për lazer dhe aksesore tjera

Trekëmbëshit

	Modeli	Titulli	Madhësia e filetës	Lartësi (mm)	Çmimi me TVSH
	P-81088	Trekëmbësh prej Alumini me koke të rrafshet Lartësia max 1.65m	5/8"	440 - 1.650	
	P-81315	Trekëmbësh Alumini me kollone Lartësia max 2.70m	5/8"	1.000 - 2.700	
	TK0LM2000F	Trekëmbësh prej Alumini me koke të rrafshet Lartësia	5/8"	400 - 1.100	
	TK0LM4001F	Trekëmbësh prej Alumini me koke të rrafshet Lartësia	5/8"	680 - 1.800	
	TK0LM5030F	Trekëmbësh prej Alumini me koke të rrafshet Lartësia	5/8"	780 - 2.900	

Pajime të tjera

	Modeli	Titulli	Për modelin e	Çmimi me TVSH
	199010-3	Kablo USB	SK312GD, SK209GD	
	199011-1	Shtrenguesi i krahut	SK312GD, SK209GD	
	199178-5	Kablo USB	SK105, SK106	
	832173-9	Cante për mbajtjen e lazerit	SK105D, SK105GD, SK106D, SK106GD, SK700D, SK700GD	
	CP00000001	Përshtatës për CXT lazer (për bateri 8x AA)	SK10GD, SK20GD, SK209GD, SK312GD, SK40GD, SK700D, SK700GD	
	LE00758831	Pilaka detektore e laserit	SK105, SK106, SK700D	

[Vazhdon...](#)

Aksesore për Matje Lazerike

Modeli	Titulli	Për modelin e	Çmimi me TVSH	
LE00785519	Përshatësi rrethor 1/4"	SK102Z, SK103PZ, SK104Z		
LE00785633	Mbajtës muri magnetik 5/8"-1/4"	SK102Z, SK103PZ, SK104Z		
LE00785637	Mbeshtetës mural 1/4"	SK102Z, SK103PZ, SK104Z		
LE00785640	Detektor i laserit	SK102Z, SK103PZ, SK104Z		
LE00796587	Maresi i rezes Lazer LR150	SKR200Z		
LE00796588	Pult RC30	SKR200Z		
LE00823195	Pllaka detektore e laserit	SK105GD, SK106GD, SK209GD, SK312GD, SK700GD		
LE00855702	Detektor i laserit	SK103,SK104,SK105,SK106, SK700D, SK700GD		
LE00870137	Montuese muri për lazerat	SK103, SK104, SK105, SK106, SK700D, SK700GD		
P-81309	Lata prej alumini - 4 m	SKR200Z, SKR102Z		
TK000ET03F	Bartësi	SK312GD, SK209GD		
TK0LDG301G	Maresi i rezes Lazer LDG-3	SK312GD, SK209GD		
TK0LDG501G	Maresi i rezes Lazer LDG-5	SK10GD, SK20GD, SK40GD, SK209GD, SK312GD		
TK0LEG2000	Syzet për përmirësimin lazerik	LD050P, LD080P, LD100P, SK102Z, SKR200Z, 103PZ, SK104Z		

Akumulat
orët dhe
ngarkues
it

Aksesore
për
Vegla me
Akumulat

Llambat
me
Akumulat
or dhe

Aksesore
për Matje
Lazerike

Aksesore
për
Trapan
me

Aksesore
për
Shtim

Sharrat
tubore

Aksesore
Shtrengu
ese

Aksesore
për
Bluarje
dhe

Aksesore
për
Zmerlim
dhe

Aksesore
për
Frezim
dhe

Aksesore
t për
Vegla
Multifunk

Aksesore
për
Sharra

Aksesore
t për
Vegla
Pneumati

Aksesore
t për
Pistoletat
me ajër

Aksesore
t për
Fshesat
me

Aksesore
për
Veglat e
Kopeshtit

Aksesore
t për
Mbajtësit
e Vegjës

Kuti dhe
valixhe
vegjash

Vegjat e
dores

Te
Ndryshim
e

Përzjerja
e
aksesorë
ve

AKSESORE PËR TRAPAN ME GODITJE DHE TRAPAN PËR SHKATRIM

SDS-PLUS



SDS-MAX



Bosht cilindrik



Bosht me brazda



Bosht gjashtëkëndor 13 mm



Bosht Hekz. 17 mm



Bosht Hekz. 19 mm



Bosht Hekz. 21 mm



Bosht Hekz. 28,6 mm



Bosht Hekz. 30 mm



Bosht gjashtëkëndor 1/4"



Beton i përforcuar



Beton



Granit



Tulla



Rrasa guri



Asfalt



Pillaka qeramike



Dru



Metale



Akull



Për prerje të thatë















Mbledhje e Pluhurit



Llaç





FORMA:	PERDORIMI:	SDS -Plus	SDS -Max	17 mm Hex	19 mm Hex	21 mm Hex	28,6 mm Hex	30 mm Hex
<p>Dalte me maje me vetë-mprehje</p> 	Shkatërimi, pune ndihmese, germime dhe thyerje ne materiale konkrete, Fillimi i vrimave ne beton.		•				•	•
<p>Dalte me maje</p> 	Shkatërimi, pune ndihmese, germime dhe thyerje ne materiale konkrete, Fillimi i vrimave ne beton.	•	•	•	•	•	•	•
<p>Dalte të shtypur</p> 	Shkatërimi, pune ndihmese, germime dhe thyerje, pastrimi i qosheve dhe hapja e kanaleve ne beton.	•	•	•	•	•	•	•
<p>Dalte per kanal</p> 	Hapja e kanaleve ne suva dhe beton.	•	•		•			
<p>Daltë e shtypur</p> 	Largimi i mbetjeve të betonit.	•	•	•	•	•	•	•
<p>Daltë e shtypur</p> 	Germimi ne argjil, zhavorr i forte, zhavorr i presuar, toke etj.		•	•				•
<p>Tokmaku</p> 	Ngjeshja e asfaltit, argjiles, dheut etj.			•				•
<p>Pllaka grykëza</p> 	Gervishtja e asfaltit dhe betonit.		•					
<p>Kruajtes</p> 	Heqja e pllakave te dyshemese, linoeumit dhe pastrimi.	•						
<p>Daltë për kanale</p> 	Punime ndihmese ne materialet e ndertimit, hapja e kanaleve, germimi i kontrolluar ne saje te vesheve.	•	•					
<p>Daltë të shtypur</p> 	Heqja e pllakave dhe rinovimi.	•	•					
<p>Daltë për malter</p> 	Heqja e shtresave dhe llacit mes tullave dhe pllakave.		•					
<p>Daltë për dru</p> 	Dalte speciale per punime ne dru.	•						



KRAHASIMI I PUNTOVE SDS-Plus

PRODUKTI	STANDARD	MAJA QENDRORE	STANDARD 4	V-PLUS	NEMESIS II
Gama	★★	★★★	★★★	★★★★	★★★★★
Karbidi					
Maja	2 prerëse	Maja qendrore me 2 prerëse	Maja qendrore me 4 prerëse	Punto e qendëruar me 2 prerës	Punto simetrike me 4 prerës
Kanali	2 kanale standarde	2 kanale standarde	2 kanale standarde	2 kanale me qëndrueshmëri të lartë	4 kanale me qëndrueshmëri të lartë
Diametri (ø)	3,5-30 mm	4-32 mm	5-25 mm	5-26 mm	5-32 mm
Shpejtësia					
Jetëgjatësia					
Vendosja me lehtësi					
Saktësia					
Kundër bllokimit në beton të përforcuar					
Materiale					



KRAHASIMI I PUNTOVE SDS-Max

PRODUKTI	STANDARD	MAK4	PËR MINIERA
Gama	★★	★★★★	SPECIALIZED
Karbidi			
Maja	2 prerëse	Maja qendrore me 4 prerëse	4 prerëse
Kanali	2 kanale standarde	4 kanale me qëndrueshmëri të lartë	2 kanale me qëndrueshmëri të lartë
Diametri (ø)	12-40 mm	12-52 mm	28-32 mm
Shpejtësia			SPECIALIZED
Jetëgjatësia			
Vendosja me lehtësi			
Saktësia			
Kundër bllokimit në beton të përforcuar			
Materiale			

- Tulla
- Beton
- Beton i përforcuar
- Granit

NEMESIS II



PUNTOT SHPUESE SDS-Plus NEMESIS II



Përforcimet

Përforcimet anësore të puntos sigurojnë punë më të sigurt dhe rezistence të lartë ndaj perdredhjeve.

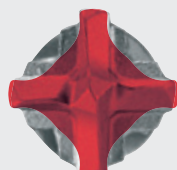

Spirale simetrike

4 spirale simetrike për heqjen e barabartë të pluhurit.



Forma e kanalit

Gjeometria me vëllim të lartë e kanalit siguron largimin optimal të çiflave të shpuarjes.



Buzë të përkulura

Rritja e përkuljes së skajeve zvogëlon mundësinë e bllokimit.



5-16 mm Ø

Maja qendërzuese mundëson ose lehtëson shpuarjen pikësore me saktësi maksimale.



18-32 mm Ø

Maja e puntos me 3 pjesë vidiimi TCT, nuk bllokohen kur godasin shufrën përforcuese.



Spirale e qëndrueshme

Spiralja e qëndrueshme zvogëlon dridhjet dhe siguron një rezistencë të rritur ndaj thyerjeve.



Treguesi i konsumimit

Treguesi i konsumimit të puntos.

150%

Jetëgjatësia

Jetë më të gjatë se sa puntot shpuese tradicionale.



PUNTOT SDS-Plus V-PLUS ME DY HULLIZA

Hullizat konike mundesojne shpejtesi me te madhe ne shpim dhe jetegjatesi maksimale.



Hulliza konike

Forma e spirales mundëson më pak fërkime dhe heqje të madhe të pluhurit për shpime më të shpejta.



Tehet e dhëmbëzuar prerës

Skajet krijojnë mikro-thyerje në material gjatë shpimit për shpime me shpejtësi më të lartë.



Maja e përmirësuar qendërzuese

Maja mundëson shpime të sakta dhe parandalon rrëshqitjen e puntos në sipërfaqet e lëmuara.



Buzë të përkulura

Rritja e përkuljes së skajeve zvogëlon mundësinë e bllokimit të shpimit në beton të armuar.

SISTEMI INOVATIV PËR NXJERRJEN E PLUHURIT

Seria e re e puntove me nxjerrje pluhurash



Të përshatshme me tubin e thithjes
Ø28 mm

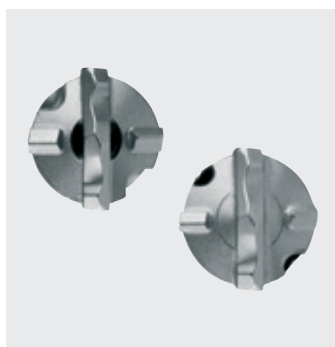

3- PUNTO ME TRE TEHE
Punto me 3 tehe që mundëson shpim të lehtë edhe përmes përforcimeve të çelikut në beton.



SHPIM - FSHESE VAKUMI
Të përshatshëm me shumicën e fshesave të vakumit me sistemin e nxjerrjes së pluhurit.



SHKATHTËSI
Puntot me sistemin e nxjerrjes së pluhurave janë të disponueshme me kapje SDS-Plus dhe SDS-Max.



Për një përdorim të qetë sigurohuni që ta mbani tubin e vakumit në vend me dorën tuaj ose mbeshteteni atë tek komba juaj për të ndaluar rrotullimin.

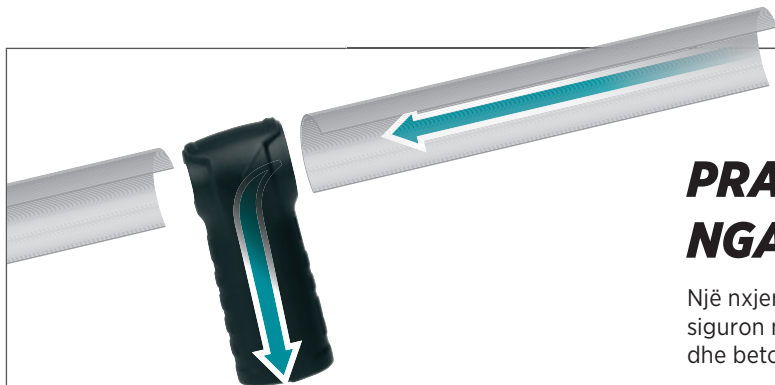

PRANIA E PLUHURIT NGADALESON SHPIMIN

Një nxjerrje pluhuri ekstremisht efiçente nga maja e puntos siguron një vend pune të pastër. Të përshatshme për beton dhe beton arme.

SDS-MAX

Modeli	Diametri	Gjatësia	Gjatësia punuese	Modeli	Diametri	Gjatësia	Gjatësia punuese
B-64428	16 mm	600 mm	400 mm	B-64490	28 mm	900 mm	700 mm
B-64434	18 mm	600 mm	400 mm	B-64509	30 mm	600 mm	400 mm
B-64440	20 mm	600 mm	400 mm	B-64515	30 mm	900 mm	700 mm
B-64456	22 mm	600 mm	400 mm	B-64537	32 mm	900 mm	700 mm
B-64462	24 mm	600 mm	400 mm	B-64521	32 mm	600 mm	400 mm
B-64478	25 mm	600 mm	400 mm	B-64543	35 mm	600 mm	400 mm
B-64484	28 mm	600 mm	400 mm	B-64559	35 mm	900 mm	700 mm

SDS-PLUS

Modeli	Diametri	Gjatësia	Gjatësia punuese
B-64381	12 mm	200 mm	325 mm
B-64397	14 mm	240 mm	360 mm
B-64406	16 mm	240 mm	360 mm
B-64412	18 mm	240 mm	360 mm

Aksesore për vegla me goditje me bosht SDS-Plus

Puntot shpuese SDS-Plus Nemesis II ★★★★★

Shpuarja tashmë nuk është aplikacion kuturu, shufrat përforcuese nuk paraqesin pengesë për puntot Nemesis II. Poashtu janë të përkryera për përdorim në gurin më të fortë natyror. Gjeometria e saj unike asimetrike e kokës siguron shpuarje të vrimave të përpikta ose sakta. E përsosur për shtrëngimet ankoruese dhe kur kërkohet shpuarje e shpejtë. Nemesis II do të shpion deri në 50 % më shumë vrima se sa puntot normale të trapanit rrotullues.

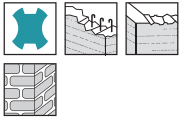

Modeli	Diametri	Gjatësia e përgjithshme	Gjatësia punuese
B-57897	5 mm	115 mm	50 mm
B-57906	5 mm	165 mm	100 mm
B-57940	5,5 mm	115 mm	50 mm
B-57962	6 mm	115 mm	50 mm
B-57978	6 mm	165 mm	100 mm
B-57984	6 mm	215 mm	150 mm
B-57990	6 mm	265 mm	200 mm
B-58001	6 mm	315 mm	250 mm
B-58023	6,5 mm	165 mm	100 mm
B-58039	6,5 mm	215 mm	150 mm
B-58045	6,5 mm	265 mm	200 mm
B-58051	6,5 mm	315 mm	250 mm
B-58073	7 mm	165 mm	100 mm
B-58095	8 mm	115 mm	50 mm
B-58104	8 mm	165 mm	100 mm
B-58110	8 mm	215 mm	150 mm
B-58126	8 mm	265 mm	200 mm
B-58132	8 mm	315 mm	250 mm
B-58154	8 mm	465 mm	400 mm
B-58176	9 mm	165 mm	100 mm
B-58198	10 mm	115 mm	50 mm
B-58207	10 mm	165 mm	100 mm
B-58213	10 mm	215 mm	150 mm
B-58229	10 mm	265 mm	200 mm
B-58235	10 mm	315 mm	250 mm
B-58257	10 mm	455 mm	390 mm
B-58263	10 mm	600 mm	540 mm
B-58279	10 mm	1.000 mm	940 mm
E-14495	11 mm	165 mm	110 mm
E-14504	11 mm	215 mm	160 mm
E-14510	11 mm	265 mm	210 mm
E-14526	11 mm	315 mm	260 mm
E-14532	12 mm	165 mm	110 mm
E-14548	12 mm	215 mm	160 mm
E-14554	12 mm	265 mm	210 mm
E-14560	12 mm	315 mm	260 mm
E-14576	12 mm	455 mm	400 mm
E-14582	12 mm	600 mm	550 mm
E-14598	13 mm	165 mm	110 mm
E-14607	13 mm	215 mm	160 mm
E-14613	13 mm	265 mm	210 mm
E-14629	13 mm	315 mm	260 mm
E-14635	14 mm	165 mm	110 mm
E-14641	14 mm	215 mm	160 mm
E-14657	14 mm	265 mm	210 mm
E-14663	14 mm	315 mm	260 mm
E-14679	14 mm	455 mm	400 mm

E-14685	14 mm	600 mm	550 mm
E-14691	15 mm	165 mm	110 mm
E-14700	15 mm	215 mm	160 mm
E-14716	15 mm	265 mm	210 mm
E-14722	15 mm	155 mm	100 mm
E-14738	16 mm	165 mm	110 mm
E-14744	16 mm	215 mm	160 mm
E-14750	16 mm	265 mm	210 mm
E-14766	16 mm	315 mm	260 mm
E-14772	16 mm	455 mm	400 mm
E-14788	16 mm	600 mm	550 mm
B-58615	18 mm	250 mm	200 mm
B-58621	18 mm	450 mm	400 mm
B-58637	20 mm	250 mm	200 mm
B-58659	20 mm	450 mm	400 mm
B-58665	22 mm	250 mm	200 mm
B-58687	22 mm	450 mm	400 mm
B-58693	24 mm	250 mm	200 mm
B-58702	24 mm	450 mm	400 mm
B-58718	25 mm	250 mm	200 mm
B-58724	25 mm	450 mm	400 mm
B-58746	28 mm	250 mm	200 mm
B-58752	28 mm	450 mm	400 mm
B-58768	30 mm	250 mm	200 mm
B-58774	30 mm	450 mm	400 mm
B-58780	32 mm	450 mm	400 mm

Komplete punto shpimi SDS-Plus Nemesis II ★★★★★

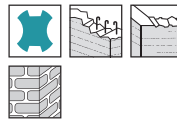

Modeli	Diametri	Gjatësia e përgjithshme	Njësia (copë / set)
E-14794	12 mm	165 mm	5
E-14803	12 mm	215 mm	5
E-14819	12 mm	265 mm	5
E-14825	12 mm	165 mm	10
E-14831	12 mm	215 mm	10
E-14847	12 mm	265 mm	10
E-14853	12 mm	310 mm	10
E-14869	14 mm	165 mm	10
E-14875	14 mm	215 mm	10
E-14881	14 mm	265 mm	10
E-14897	14 mm	315 mm	10

Puntot shpuese SDS-Plus V-Plus ★★★★★

Puntot V-Plus vendosin standarte te reja te performances. Hullizat konike mundesojne shpejtesi me te madhe ne shpim dhe jetegjatesi maksimale. Janë ideale ne shpimet me trapan me akumulator.

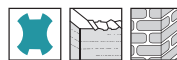

Modeli	Diametri	Gjatësia e përgjithshme	Gjatësia punuese
B-46492	5 mm	110 mm	50 mm
B-46501	5 mm	160 mm	100 mm
B-47254	5 mm	140 mm	80 mm

Akumulat orët dhe ngarkues it
 Aksesore për Vegla me Akumulat or dhe Akumulat
 Llabat me Akumulat Vegla me Akumulat or dhe Akumulat
 Aksesore për Matje Lazerike
 Aksesore për Trapan me
 Aksesore për Shpim
 Sharrat tubore
 Aksesore Shtrënguese
 Aksesore për Bluarje dhe
 Aksesore për Zmerlim dhe
 Aksesore për Frezim dhe
 Aksesore t për Vegla Multifunk
 Aksesore t për Sharra
 Aksesore t për Vegla Pneumat
 Aksesore t për Pistolat me ajer
 Aksesore t për Fshesat me
 Aksesore për Veglat e Kopeshtit
 Aksesore t për Mbatësit e Veglës
 Kuti dhe valixhe veglësh
 Veglat e dorës
 Te Ndryshim e
 Përzjerja e aksesorë ve

Aksesore për Trapan me Goditje dhe Trapan për Shkatrim

Akumulat orët dhe ngarkues it	Aksesore për Vegla me Akumulat	Llambat me Akumulat or dhe	Aksesore për Mafje Laserlike	Aksesore për Trapan me	Aksesore për Shpim	Sharrat tubore	Aksesore Shtrengu ese	Aksesore për Bluarje dhe	Aksesore për Zmerlim dhe	Aksesore për Frezim dhe	Aksesore t për Vegla Multifunk	Aksesore për Sharra	Aksesore t për Vegla Pneumati	Aksesore t për Pistoletat me ajër	Aksesore t për Fshesat me	Aksesore për Veglat e Kopeshit	Aksesore t për Mbatësit e Veglës	Kuti dhe valkhe veglash	Veglat e dorës	Te Ndryshme	Përzjerja e aksesorë ve
	B-60408	5 mm	450 mm	390 mm	B-47955	16 mm	600 mm	550 mm													
	B-46517	6 mm	110 mm	50 mm	B-47961	16 mm	800 mm	750 mm													
	B-46523	6 mm	160 mm	100 mm	B-47977	16 mm	1.000 mm	950 mm													
	B-47341	6 mm	210 mm	150 mm	B-47983	17 mm	210 mm	160 mm													
	B-47357	6 mm	260 mm	200 mm	B-47999	17 mm	450 mm	400 mm													
	B-47363	6 mm	310 mm	250 mm	B-48000	18 mm	200 mm	150 mm													
	B-47379	6 mm	460 mm	400 mm	B-48016	18 mm	300 mm	250 mm													
	B-47391	6,5 mm	160 mm	100 mm	B-48022	18 mm	450 mm	400 mm													
	B-47400	6,5 mm	210 mm	150 mm	B-48038	18 mm	600 mm	550 mm													
	B-47416	6,5 mm	260 mm	200 mm	B-48044	18 mm	1.000 mm	950 mm													
	B-47422	6,5 mm	310 mm	250 mm	B-48050	19 mm	200 mm	150 mm													
	B-47438	7 mm	110 mm	50 mm	B-48066	19 mm	450 mm	400 mm													
	B-47444	7 mm	160 mm	100 mm	B-48072	20 mm	200 mm	150 mm													
	B-46539	8 mm	110 mm	50 mm	B-48088	20 mm	300 mm	250 mm													
	B-46545	8 mm	160 mm	100 mm	B-48094	20 mm	450 mm	400 mm													
	B-47472	8 mm	210 mm	150 mm	B-48103	20 mm	600 mm	550 mm													
	B-47488	8 mm	260 mm	200 mm	B-48119	20 mm	800 mm	750 mm													
	B-47503	8 mm	400 mm	340 mm	B-48125	20 mm	1.000 mm	950 mm													
	B-47519	8 mm	460 mm	400 mm	B-48131	22 mm	250 mm	200 mm													
	B-47525	8 mm	600 mm	540 mm	B-48147	22 mm	450 mm	400 mm													
	B-47531	9 mm	160 mm	100 mm	B-48153	22 mm	600 mm	550 mm													
	B-47547	9 mm	210 mm	150 mm	B-48169	22 mm	1.000 mm	950 mm													
	B-47553	9,5 mm	160 mm	100 mm	B-48175	23 mm	250 mm	200 mm													
	B-51409	9,5 mm	310 mm	250 mm	B-48181	23 mm	450 mm	400 mm													
	B-46551	10 mm	110 mm	50 mm	B-48197	24 mm	250 mm	200 mm													
	B-46567	10 mm	160 mm	100 mm	B-48206	24 mm	450 mm	400 mm													
	B-47569	10 mm	210 mm	150 mm	B-48212	24 mm	600 mm	550 mm													
	B-47575	10 mm	260 mm	200 mm	B-48234	25 mm	450 mm	400 mm													
	B-47581	10 mm	310 mm	250 mm	B-48240	25 mm	600 mm	550 mm													
	B-47597	10 mm	350 mm	290 mm	B-48256	25 mm	1.000 mm	950 mm													
	B-47606	10 mm	450 mm	390 mm	B-48262	26 mm	250 mm	200 mm													
	B-47612	10 mm	600 mm	540 mm	B-48278	26 mm	450 mm	400 mm													
	B-47628	10 mm	800 mm	740 mm																	
	B-47634	10 mm	1.000 mm	940 mm																	
	B-47656	11 mm	210 mm	160 mm																	
	B-47662	11 mm	260 mm	210 mm																	
	B-46573	12 mm	160 mm	100 mm																	
	B-47684	12 mm	210 mm	160 mm																	
	B-47690	12 mm	260 mm	210 mm																	
	B-47715	12 mm	360 mm	310 mm																	
	B-47721	12 mm	450 mm	400 mm																	
	B-47737	12 mm	600 mm	550 mm																	
	B-47743	12 mm	800 mm	740 mm																	
	B-47759	12 mm	1.000 mm	950 mm																	
	B-47765	13 mm	160 mm	110 mm																	
	B-47771	13 mm	210 mm	160 mm																	
	B-47787	13 mm	260 mm	210 mm																	
	B-47793	13 mm	310 mm	260 mm																	
	B-46589	14 mm	160 mm	110 mm																	
	B-47802	14 mm	210 mm	160 mm																	
	B-47818	14 mm	260 mm	210 mm																	
	B-47830	14 mm	450 mm	400 mm																	
	B-47846	14 mm	600 mm	550 mm																	
	B-47852	14 mm	1.000 mm	950 mm																	
	B-47868	15 mm	160 mm	110 mm																	
	B-47874	15 mm	210 mm	160 mm																	
	B-47880	15 mm	260 mm	210 mm																	
	B-47896	15 mm	450 mm	400 mm																	
	B-47905	16 mm	160 mm	110 mm																	
	B-47911	16 mm	210 mm	160 mm																	
	B-47927	16 mm	260 mm	210 mm																	
	B-47933	16 mm	310 mm	260 mm																	
	B-47949	16 mm	450 mm	400 mm																	

Punto TCT me 4 tehe prerëse për SDS-Plus

★★★

Maja me karbid tungsteni me 4 fetë, kundër bllokimit në çelik të përforcuar. Saktësi e mirë për realizimin e një vrime të lëmuar, të rrumbullakët dhe të njëtrajtshme. Të përshtatshme për betonarme.

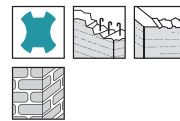

Modeli	Diametri	Gjatësia e përgjithshme	Gjatësia punuese
B-68127	5 mm	110 mm	50 mm
B-68133	5 mm	160 mm	100 mm
B-68149	5 mm	210 mm	150 mm
B-68155	5 mm	260 mm	200 mm
B-62496	6 mm	110 mm	50 mm
B-62505	6 mm	160 mm	100 mm
B-62511	6 mm	210 mm	150 mm
B-62527	6 mm	260 mm	200 mm
B-68161	6 mm	310 mm	250 mm
B-62533	6,5 mm	110 mm	50 mm
B-62549	6,5 mm	160 mm	100 mm
B-62555	6,5 mm	210 mm	150 mm
B-62561	6,5 mm	260 mm	200 mm
B-62577	7 mm	110 mm	50 mm
B-62583	7 mm	160 mm	100 mm
B-62599	7 mm	210 mm	150 mm
B-62608	8 mm	110 mm	50 mm

Aksesore për Trapan me Goditje dhe Trapan për Shkatrim

B-62614	8 mm	160 mm	100 mm
B-62620	8 mm	210 mm	150 mm
B-62636	8 mm	260 mm	200 mm
B-62642	8 mm	310 mm	250 mm
B-62658	8 mm	460 mm	400 mm
B-62664	10 mm	110 mm	50 mm
B-62670	10 mm	160 mm	100 mm
B-62686	10 mm	210 mm	150 mm
B-62692	10 mm	260 mm	200 mm
B-62701	10 mm	310 mm	250 mm
B-62717	10 mm	350 mm	290 mm
B-62723	10 mm	460 mm	400 mm
B-62739	12 mm	160 mm	100 mm
B-62745	12 mm	210 mm	150 mm
B-62751	12 mm	260 mm	200 mm
B-62767	12 mm	310 mm	250 mm
B-62773	12 mm	350 mm	290 mm
B-62789	12 mm	460 mm	400 mm
B-62795	14 mm	160 mm	100 mm
B-62804	14 mm	210 mm	150 mm
B-62810	14 mm	260 mm	200 mm
B-62826	14 mm	310 mm	250 mm
B-62832	14 mm	350 mm	290 mm
B-62848	14 mm	460 mm	400 mm
B-62854	16 mm	160 mm	100 mm
B-62860	16 mm	210 mm	150 mm
B-62876	16 mm	260 mm	200 mm
B-62882	16 mm	310 mm	250 mm
B-62898	16 mm	350 mm	290 mm
B-62907	16 mm	460 mm	400 mm
B-68177	18 mm	260 mm	200 mm
B-68236	18 mm	460 mm	400 mm
B-68183	20 mm	260 mm	200 mm
B-68242	20 mm	460 mm	400 mm
B-68199	22 mm	260 mm	200 mm
B-68258	22 mm	460 mm	400 mm
B-68208	25 mm	260 mm	200 mm
B-68264	25 mm	460 mm	400 mm

Punto SDS-Plus me veteqenderzim ★★★



Modeli	Diametri	Gjatësia e përgjithshme	Gjatësia punuese
B-55859	4 mm	110 mm	50 mm
B-54128	5 mm	110 mm	50 mm
B-54134	5 mm	160 mm	100 mm
B-55865	5,5 mm	110 mm	50 mm
B-55871	5,5 mm	160 mm	100 mm
B-54140	6 mm	110 mm	50 mm
B-54156	6 mm	160 mm	100 mm
B-54162	6 mm	210 mm	150 mm
B-67832	6 mm	260 mm	200 mm
B-55887	6,5 mm	110 mm	50 mm
B-55893	6,5 mm	160 mm	50 mm
B-55902	6,5 mm	210 mm	150 mm
B-55918	6,5 mm	260 mm	200 mm
B-55924	7 mm	110 mm	50 mm
B-55930	7 mm	160 mm	100 mm
B-55946	7 mm	210 mm	150 mm

B-54178	8 mm	110 mm	50 mm
B-54184	8 mm	160 mm	100 mm
B-55952	8 mm	210 mm	150 mm
B-55968	8 mm	260 mm	200 mm
B-67848	8 mm	310 mm	250 mm
B-67854	8 mm	400 mm	340 mm
B-68046	8 mm	460 mm	400 mm
B-55974	9 mm	160 mm	100 mm
B-67860	9 mm	210 mm	150 mm
B-54190	10 mm	160 mm	100 mm
B-54209	10 mm	210 mm	150 mm
B-55980	10 mm	110 mm	50 mm
B-55996	10 mm	260 mm	200 mm
B-56007	10 mm	310 mm	250 mm
B-56013	10 mm	460 mm	400 mm
B-67876	10 mm	350 mm	290 mm
B-67882	11 mm	160 mm	100 mm
B-67898	11 mm	210 mm	150 mm
B-67907	11 mm	260 mm	200 mm
B-54215	12 mm	160 mm	100 mm
B-54221	12 mm	210 mm	150 mm
B-56029	12 mm	260 mm	200 mm
B-56035	12 mm	350 mm	290 mm
B-56041	12 mm	460 mm	400 mm
B-67913	12 mm	310 mm	250 mm
B-56057	13 mm	160 mm	100 mm
B-67929	13 mm	210 mm	150 mm
B-67935	13 mm	260 mm	200 mm
B-56063	14 mm	160 mm	100 mm
B-56079	14 mm	210 mm	150 mm
B-56085	14 mm	260 mm	200 mm
B-56091	14 mm	350 mm	290 mm
B-56100	14 mm	460 mm	400 mm
B-56116	16 mm	160 mm	100 mm
B-56122	16 mm	210 mm	150 mm
B-56138	16 mm	310 mm	250 mm
B-56144	16 mm	350 mm	290 mm
B-56150	16 mm	460 mm	400 mm
B-56465	17 mm	210 mm	150 mm
B-56471	17 mm	350 mm	290 mm
B-62125	18 mm	210 mm	150 mm
B-62131	18 mm	350 mm	290 mm
B-62147	19 mm	210 mm	150 mm
B-62153	19 mm	350 mm	290 mm
B-62169	20 mm	210 mm	150 mm
B-62175	20 mm	350 mm	290 mm
B-62181	22 mm	210 mm	150 mm
B-62197	22 mm	350 mm	290 mm
B-62206	24 mm	210 mm	150 mm
B-62212	24 mm	350 mm	290 mm
B-62228	25 mm	210 mm	150 mm
B-62234	25 mm	350 mm	290 mm
B-62240	28 mm	210 mm	150 mm
B-62256	28 mm	350 mm	290 mm
B-62262	30 mm	210 mm	150 mm
B-62278	30 mm	350 mm	290 mm
B-62284	32 mm	350 mm	290 mm

- Akumulat orët dhe ngarkues it
- Aksesore për Vegla me Akumulat
- Llambat me Akumulat or dhe
- Aksesore për Matje Lazerike
- Aksesore për Trapan me
- Aksesore për Shpim
- Sharrat tubore
- Aksesore Shtrëngu ese
- Aksesore për Bluarje dhe
- Aksesore për Zmerlim dhe
- Aksesore për Frezim dhe
- Aksesore t për Vegla Multifunk
- Aksesore për Sharra
- Aksesore t për Vegla Pneumat
- Aksesore t për Pistollet me ajër
- Aksesore t për Fshesat me
- Aksesore për Veglat e Kopeshtit
- Aksesore t për Mbatësit e Veglës
- Kuti dhe valixhe veglësh
- Veglat e dorës
- Te Ndryshim e
- Përzjerja e aksesorë ve

Aksesore për Trapan me Goditje dhe Trapan për Shkatrim

Puntot shpuese SDS-Plus Standard ★★

Puntot shpuese me dy-prerës SDS-Plus të përshtatshme për masoneri dhe mur. Maja solide prej karbiti me maje gendëzuese dhe hulliza optimale ofron shpejtësi të larta të shpuarjes me kosto të ulët për kontraktuesin. Maja TCT e prodhuar në DIN 8093 mund të gjendet me diametër prej 3.5 deri 30 mm.



Modeli	Diametri	Gjatësia e përgjithshme	Gjatësia punuese
D-16950	3,5 mm	90 mm	30 mm
D-00016	4 mm	110 mm	50 mm
D-00022	5 mm	110 mm	50 mm
D-00038	5 mm	160 mm	100 mm
D-00044	5,5 mm	110 mm	50 mm
D-00050	6 mm	110 mm	50 mm
D-00066	6 mm	160 mm	100 mm
D-00072	6 mm	210 mm	150 mm
D-00088	6,5 mm	110 mm	50 mm
D-00094	6,5 mm	160 mm	100 mm
D-45082	6,5 mm	210 mm	150 mm
D-00103	7 mm	110 mm	50 mm
D-00119	7 mm	160 mm	100 mm
D-00125	8 mm	110 mm	50 mm
D-00131	8 mm	160 mm	100 mm
D-00147	8 mm	210 mm	150 mm
D-00153	8 mm	260 mm	200 mm
D-00169	9 mm	210 mm	150 mm
D-08056	9 mm	160 mm	100 mm
D-00175	10 mm	160 mm	100 mm
D-00181	10 mm	210 mm	150 mm
D-00197	10 mm	260 mm	200 mm
D-00206	10 mm	310 mm	250 mm
D-17538	10 mm	460 mm	400 mm
D-00212	11 mm	160 mm	100 mm
D-00228	12 mm	160 mm	100 mm
D-00234	12 mm	210 mm	150 mm
D-00240	12 mm	260 mm	200 mm
D-16271	12 mm	460 mm	400 mm
D-00256	13 mm	160 mm	100 mm
D-00262	14 mm	160 mm	100 mm
D-00278	14 mm	260 mm	200 mm
D-17544	14 mm	460 mm	400 mm
D-00284	15 mm	160 mm	100 mm
D-17550	15 mm	460 mm	400 mm
D-00290	16 mm	210 mm	150 mm
D-00309	16 mm	310 mm	250 mm
D-16287	16 mm	460 mm	400 mm
D-00315	17 mm	210 mm	150 mm
D-00321	18 mm	210 mm	150 mm
D-00337	18 mm	300 mm	240 mm
D-16221	18 mm	350 mm	245 mm
D-17566	18 mm	460 mm	400 mm
D-00343	19 mm	210 mm	150 mm
D-16293	19 mm	460 mm	400 mm
D-00359	20 mm	210 mm	150 mm
D-00365	20 mm	310 mm	250 mm
D-15235	20 mm	460 mm	400 mm
D-00371	22 mm	260 mm	200 mm
D-08062	22 mm	310 mm	250 mm
D-15241	22 mm	460 mm	400 mm
D-16302	24 mm	460 mm	400 mm
D-00387	25 mm	260 mm	200 mm

D-08517	25 mm	310 mm	250 mm
D-15257	25 mm	460 mm	400 mm
D-00393	26 mm	260 mm	200 mm
D-08078	26 mm	310 mm	250 mm
D-15263	26 mm	460 mm	400 mm
D-16318	28 mm	460 mm	400 mm
D-17572	30 mm	460 mm	400 mm

Puntot shpuese SDS-Plus për dru ★★★



Modeli	Diametri	Gjatësia e përgjithshme	Gjatësia punuese
B-57489	4 mm	105 mm	43 mm
B-57495	5 mm	116 mm	52 mm
B-57504	6 mm	123 mm	57 mm
B-57510	8 mm	147 mm	75 mm
B-57526	10 mm	163 mm	87 mm

Puntot SDS-Plus për shpuarje të metalit ★★★★★



Modeli	Diametri	Gjatësia e përgjithshme	Gjatësia punuese
B-57401	3 mm	90 mm	33 mm
B-57417	3,5 mm	100 mm	39 mm
B-57423	4 mm	105 mm	43 mm
B-57439	4,5 mm	110 mm	47 mm
B-57445	5 mm	116 mm	52 mm
B-57451	5,5 mm	123 mm	57 mm
B-57467	6 mm	123 mm	57 mm
B-57473	6,5 mm	131 mm	63 mm

Puntot shpuese SDS-Plus për akull

SPECIALIZED



Modeli	Diametri	Gjatësia e përgjithshme	Gjatësia punuese
821700-1	32 mm	450 mm	400 mm

Daltat dhe majet SDS-Plus

SDS-Plus me maje



Modeli	Gjerësi	Gjatësia e përgjithshme
D-71249	/	230 mm
B-64294	/	250 mm
P-05505	/	250 mm
P-25068	/	250 mm
D-19015	/	400 mm

SDS-Plus me maje - PREMIUM



Modeli	Gjerësi	Gjatësia e përgjithshme
B-64238	/	250 mm

SDS-Plus pllake



Modeli	Gjerësi	Gjatësia e përgjithshme
D-71255	20 mm	160 mm
D-71261	20 mm	230 mm
B-64303	20 mm	250 mm
P-05511	20 mm	250 mm
P-25074	20 mm	250 mm
D-19021	20 mm	400 mm

SDS-Plus pllake - PREMIUM



Modeli	Gjerësi	Gjatësia e përgjithshme
B-64244	20 mm	250 mm

SDS-Plus dalte pllake e gjere



Modeli	Gjerësi	Gjatësia e përgjithshme
D-61042	80 mm	150 mm
A-30483	40 mm	200 mm
P-05527	40 mm	200 mm

P-24941*	40 mm	200 mm
D-71277	40 mm	230 mm
B-64319	40 mm	250 mm
D-61020	80 mm	250 mm
P-24935	60 mm	250 mm
P-24957*	60 mm	250 mm

*Lakuar

SDS-Plus dalte pllake e gjere - PREMIUM



Modeli	Gjerësi	Gjatësia e përgjithshme
B-64250	40 mm	250 mm

SDS-Plus per hapje kanalesh

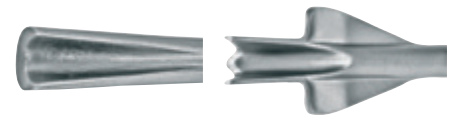

Modeli	Gjerësi	Gjatësia e përgjithshme
P-25080	22 mm	240 mm
P-05533	22 mm	250 mm
P-24963*	22 mm	250 mm

*Me veshe

SDS-Plus xhveshese



Modeli	Dimensioni	Përshkrim
A-68161	100 x 160 mm	xhveshese
343411-9	100 mm	lama rezerve

SDS-Plus per pllaka



Modeli	Gjerësi	Gjatësia e përgjithshme
B-14071	40 mm	260 mm
P-63987	40 mm	260 mm

Akumulat
orët dhe
ngarkues
it

Aksesore
për
vegla me
Akumulat
orë dhe

Llambat
me
Akumulat
orë dhe

Aksesore
për
Majte
Lazerike

Aksesore
për
Trapan
me

Aksesore
për
Stipim

Sharrat
tubore

Aksesore
për
Shtrëngu
ese

Aksesore
për
Bluarje
dhe

Aksesore
për
Zmerim
dhe

Aksesore
për
Frezim
dhe

Aksesore
t për
Vegla
Multifunk

Aksesore
për
Sharra

Aksesore
t për
Vegla
Pneumati

Aksesore
t për
Pistoletat
me ajër

Aksesore
t për
Fshesat
me

Aksesore
për
Veglat e
Kopeshtit

Aksesore
t për
Mbajtësit
e Vegjës

Kuti dhe
valixhe
vegjës

Vegjat e
dorës

Te
Ndryshim
e

Përzjerja
e
aksesorë
ve

SDS-Plus dalte per dru



Modeli	Gjerësi	Gjatësia e përgjithshme
P-25105	20 mm	170 mm
P-25111	30 mm	170 mm

Puntot tubore SDS-Plus

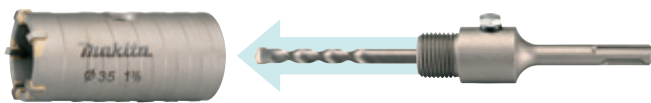

Puntot tubore SDS-Plus

Sharra Universale Kurorë, e përshtatshme për hidraulik, elektrikistë, karpentier, dhe ndërtues të përgjithshëm. Mund të prese shumë materiale të ndryshme si, tulla të veriikuara, karton tapicerie, dru të fortë, pllaka zdrukthi dhe MDF. E fuqishme dhe e qëndrueshme dhëmbë të fortë TCT prodhon rezultatet të shkëlqyera.



Modeli	Diametri	Gjatësia e përgjithshme	Thellësia e shpimit
D-73891	30 mm	72 mm	50 mm
D-73900	35 mm	72 mm	50 mm
D-73916	40 mm	72 mm	50 mm
D-73922	50 mm	72 mm	50 mm
D-73938	68 mm	72 mm	50 mm
D-73944	82 mm	72 mm	50 mm
D-73950	90 mm	72 mm	50 mm
D-73966	100 mm	72 mm	50 mm

SDS-Plus udhëzuesi për puntot gotë



Modeli	Diametri	Gjatësia e përgjithshme	Thellësia e shpimit
D-73972	8 mm	110 mm	60 mm

SDS-Plus përshtatës për puntot gotë



Modeli	Diametri	Gjatësia e përgjithshme	Thellësia e shpimit
D-73988	/	110 mm	/
D-73994	/	200 mm	/
D-74005	/	350 mm	/

SDS-Plus kompleti punto gotë përshtatës dhe udhëzues



Modeli	Diametri	Gjatësia e përgjithshme	Thellësia e shpimit
D-74011	68 mm	182 mm	50 mm
D-74027	82 mm	182 mm	50 mm

Mandrinot dhe përshtatësit (rakordët) SDS-Plus

Me ndërrim të shpejtë për punto me bosht të rrumbullakët



Modeli	Për modelin e
191F46-4	HR3012FCJ
194079-2	DHR243, HR2450FT, HR2450T, HR2470FT, HR2470T, HR2610T, HR2611FT, HR2630T, HR2631FT, HR2651T, HR2653T, HR2810T, HR2811FT
194568-7	HR3210FCT
196173-6	HR2630T, HR2631FT
199139-5	DHR281, DHR283, HR002G, HR004G

Me ndërrim të shpejtë për punto me bosht SDS-Plus



Modeli	Për modelin e
125420-8	HR3210FCT
191F47-2	HR3011FCJ, HR3012FC
194080-7	DHR243, HR2450FT, HR2450T, HR2470FT, HR2470T, HR2610T, HR2611FT, HR2630T, HR2631FT, HR2651T, HR2653T, HR2810T, HR2811FT
199138-7	DHR281, DHR283, HR002G, HR004G

Adaptoret SDS-Plus për mandrinot me aks të filetuar



Modeli	Fije e kokës	Specialiteti
122573-4	1/2" - 20 UNF	
D-14093	1/2" - 20 UNF	Jo për shpim me goditje

Aksesore për Trapan me Goditje dhe Trapan për Shkatrim

Adaptoret nga SDS-Plus ne punto te zakonshme



Modeli	Bisht	Perfshin celesin
122574-2	SDS-Plus - 13 mm	Jo
P-34833	SDS-Plus - 13 mm	Po

Adaptor SDS-Plus per majat e vidhosjes



Modeli	Gjatësia	Bisht
P-21646	78 mm	1/4"

Mandri me hapje te shpejte per majat e vidhosjes, SDS-Plus



Modeli	Gjatësia	Bisht
B-57548	80 mm	1/4"

Aksesore për vegla me goditje me bosht SDS-MAX

Puntot shpuese SDS-MAX MAK4 ★★★★★

Puntot Premium SDS-MAX me kokë dinamike me 4-prerëse. Gjeometri simetrike e kokës me maje qendëruuese për rezultate të optimizuara në rast të ndeshjes me përforcim. Mbështjellje e shkurtuara të spirales dhe kanale me formë konike të pluhurit për largimin shumë të shpejtë të materialit në hullizën e dyfishtë me vëllim të lartë.

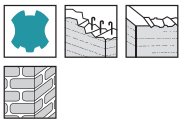

Modeli	Diametri	Gjatësia e përgjithshme	Gjatësia punuese
P-17033	12 mm	340 mm	200 mm
P-17049	12 mm	540 mm	400 mm
P-17055	12 mm	690 mm	550 mm
P-17077	14 mm	340 mm	200 mm
P-17083	14 mm	540 mm	400 mm
P-17108	15 mm	340 mm	200 mm
P-17114	15 mm	540 mm	400 mm
P-77730	16 mm	340 mm	200 mm
P-77746	16 mm	540 mm	400 mm
P-77752	16 mm	940 mm	800 mm
P-77768	16 mm	1320 mm	1180 mm

P-77774	18 mm	340 mm	200 mm
P-77780	18 mm	540 mm	400 mm
P-77796	18 mm	940 mm	800 mm
P-77805	18 mm	1320 mm	1180 mm
P-77811	20 mm	320 mm	200 mm
P-77827	20 mm	520 mm	400 mm
P-77833	20 mm	920 mm	800 mm
P-77849	20 mm	1320 mm	1200 mm
P-77855	22 mm	320 mm	200 mm
P-77861	22 mm	520 mm	400 mm
P-77877	22 mm	920 mm	800 mm
P-77883	22 mm	1320 mm	1200 mm
P-77899	24 mm	320 mm	200 mm
P-77908	24 mm	520 mm	400 mm
P-77914	25 mm	320 mm	200 mm
P-77920	25 mm	520 mm	400 mm
P-77936	25 mm	920 mm	800 mm
P-77942	25 mm	1320 mm	1180 mm
P-77958	26 mm	520 mm	400 mm
P-77964	28 mm	370 mm	250 mm
P-77970	28 mm	570 mm	450 mm
P-77986	28 mm	670 mm	550 mm
P-77992	28 mm	920 mm	800 mm
P-78003	28 mm	1320 mm	1200 mm
P-78019	30 mm	370 mm	250 mm
P-78025	30 mm	570 mm	450 mm
P-78031	32 mm	370 mm	250 mm
P-78047	32 mm	570 mm	450 mm
P-78053	32 mm	920 mm	800 mm
P-78069	32 mm	1320 mm	1200 mm
P-78075	35 mm	370 mm	250 mm
P-78081	35 mm	570 mm	450 mm
P-78097	35 mm	670 mm	550 mm
P-78592	35 mm	1320 mm	1200 mm
P-78106	37 mm	370 mm	250 mm
P-78112	37 mm	570 mm	450 mm
P-78128	37 mm	920 mm	800 mm
P-78134	38 mm	370 mm	250 mm
P-78140	38 mm	570 mm	450 mm
P-78156	40 mm	370 mm	250 mm
P-78162	40 mm	570 mm	450 mm
P-78178	40 mm	920 mm	800 mm
P-78184	40 mm	1320 mm	1200 mm
P-78190	45 mm	570 mm	450 mm
P-78209	45 mm	920 mm	800 mm
P-78215	50 mm	570 mm	450 mm
P-78221	52 mm	570 mm	450 mm

Punto TCT me 4 prerëse për matrapiket SDS-MAX ★★★

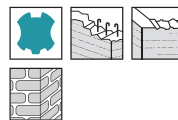

Modeli	Diametri	Gjatësia e përgjithshme	Gjatësia punuese
E-11324	12 mm	340 mm	200 mm
E-11330	12 mm	540 mm	400 mm
E-11346	14 mm	340 mm	200 mm
E-11352	14 mm	540 mm	400 mm

Akumulat orët dhe ngarkues it
 Aksesore për Vegla me Akumulat orë dhe Akumulat
 Llambat me Akumulat Vegla me Akumulat
 Aksesore për Matje Lazerlike
 Aksesore për Trapan me
 Aksesore për Shtrim
 Sharrat tubore
 Aksesore Shtrëngu ese
 Aksesore për Bluarje dhe
 Aksesore për Zmerilim dhe
 Aksesore për Frezim dhe
 Aksesore për Vegla Multifunk
 Aksesore për Sharra
 Aksesore t për Vegla Pneumat
 Aksesore t për Pistoletat me ajër
 Aksesore t për Fshesat me
 Aksesore për Veglat e Kopeshtit
 Aksesore t për Mbatjësit e Veglës
 Kuti dhe valixhe veglësh
 Veglat e dorës
 Te Ndryshim e
 Përzjerja e aksesoreve

Aksesore për Trapan me Goditje dhe Trapan për Shkatrim

E-11368	16 mm	340 mm	200 mm
E-11374	16 mm	540 mm	400 mm
E-11380	18 mm	340 mm	200 mm
E-11396	18 mm	540 mm	400 mm
E-11405	20 mm	340 mm	200 mm
E-11411	20 mm	540 mm	400 mm
E-11427	22 mm	340 mm	200 mm
E-11433	22 mm	540 mm	400 mm
E-11449	24 mm	340 mm	200 mm
E-11455	24 mm	540 mm	400 mm
E-11461	25 mm	340 mm	200 mm
E-11477	25 mm	540 mm	400 mm
E-11483	28 mm	370 mm	250 mm
E-11499	28 mm	570 mm	450 mm
E-11508	30 mm	370 mm	250 mm
E-11514	30 mm	570 mm	450 mm

Puntot e trapanit SDS-MAX Standard ★★

Puntot shpuese SDS-MAX me 2-prerëset ë përshtatshme për masoneri dhe beton. Maja solide prej karbiti me maje përqendruese dhe hulliza të optimizuara ofron shpejtësi të madhe gjatë shpuarjes për kontraktuesit. Diametrat e puntos janë 12 - 40 mm.



Modeli	Diametri	Gjatësia e përgjithshme	Gjatësia punuese
D-33875	12 mm	340 mm	200 mm
D-33881	12 mm	540 mm	400 mm
D-33897	14 mm	340 mm	200 mm
D-33906	14 mm	540 mm	400 mm
D-33912	15 mm	340 mm	200 mm
D-33928	15 mm	540 mm	400 mm
D-33934	16 mm	340 mm	200 mm
D-33940	16 mm	540 mm	400 mm
D-33956	18 mm	340 mm	200 mm
D-33962	18 mm	540 mm	400 mm
D-33978	20 mm	340 mm	200 mm
D-33984	20 mm	540 mm	400 mm
D-33990	22 mm	340 mm	200 mm
D-34001	22 mm	540 mm	400 mm
D-34017	24 mm	340 mm	200 mm
D-34023	24 mm	540 mm	400 mm
D-34039	25 mm	340 mm	200 mm
D-34045	25 mm	540 mm	400 mm
D-34051	28 mm	370 mm	250 mm
D-34067	28 mm	570 mm	450 mm
D-34073	30 mm	370 mm	250 mm
D-34089	30 mm	570 mm	450 mm
D-34095	32 mm	370 mm	250 mm
D-34104	32 mm	570 mm	450 mm
D-34110	35 mm	370 mm	250 mm
D-34126	35 mm	570 mm	450 mm
D-34132	38 mm	370 mm	250 mm
D-34148	38 mm	570 mm	450 mm
D-34154	40 mm	370 mm	250 mm
D-34160	40 mm	570 mm	450 mm

Puntot e trapanit SDS-MAX ZENTRO për miniera

SPECIALIZED

Gjeometria me maje karbiti i SDS-MAX ZENTRO për miniera është shumë e fuqishme. Andaj është rezistuese dhe punon në mënyrë efektive madje dhe në kushte më të vështira. SDS-MAX ZENTRO do të shpjon deri në 25% më gjatë në gurë natyror se sa puntot standarde SDS-MAX të trapanit rrotullues. Karbitet anore mbështesin karbitin kryesor në mënyrë aktive për shkak të simetrisë 4 x90°.



Modeli	Diametri	Gjatësia e përgjithshme	Gjatësia punuese
B-15039	28 mm	670 mm	550 mm
B-14613	32 mm	570 mm	450 mm
B-15045	32 mm	920 mm	800 mm

Puntot tubore SDS-MAX të betonit ★★★★★

Sharrat Kurorë Makita me gamën shpuese prej 45-80 mm në beton, gurë, gurë natyror. Me puntën qendrore HM në kokën e trapanit garantohe shpejtësi e lartë e shpuarjes. Peshja e ulët e kurorës mundëson largimin e shpejtë të cillave. E përshtatshme për Trapanin Kombinues, nga klasa prej 8 kg. Konstruksion me një njësi.

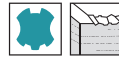

Modeli	Diametri	Gjatësia e përgjithshme	Gjatësia punuese
B-57629	40 mm	550 mm	450 mm
B-57635	45 mm	550 mm	450 mm
B-57641	45 mm	990 mm	850 mm
B-57657	55 mm	550 mm	450 mm
B-57663	55 mm	990 mm	850 mm
B-57679	65 mm	550 mm	450 mm
B-57685	65 mm	990 mm	850 mm
B-57691	80 mm	550 mm	450 mm
B-57700	80 mm	990 mm	850 mm

Ngulës i shufrave tokëzimit për matrapikë SDS-MAX



Modeli	Diametri	Gjatësia e përgjithshme
E-13029	13,3 mm	260 mm
E-13035	16,5 mm	260 mm
E-13041	22,2 mm	260 mm

Daltat dhe majet SDS-MAX

SDS-MAX me maje



Modeli	Gjerësi	Gjatësia e përgjithshme
P-16237	/	280 mm
D-34176	/	300 mm
B-64325	/	400 mm
D-34182	/	400 mm
P-16243	/	400 mm
D-34198	/	600 mm
P-16259	/	600 mm

SDS-MAX me maje - me vetemprehje



20 h 40 h 60 h 80 h 100 h

Modeli	Gjerësi	Gjatësia e përgjithshme
B-10366	/	400 mm
B-23064	/	400 mm

SDS-MAX me maje - PREMIUM



Modeli	Gjerësi	Gjatësia e përgjithshme
B-64266	/	400 mm

SDS-MAX dalte pllake



Modeli	Gjerësi	Gjatësia e përgjithshme
P-16265	25 mm	280 mm
D-34207	25 mm	300 mm
B-64331	25 mm	400 mm
D-34213	25 mm	400 mm
P-16271	25 mm	400 mm
D-34229	25 mm	600 mm
P-16287	25 mm	600 mm

SDS-MAX daltae pllake - me vetemprehje



Modeli	Gjerësi	Gjatësia e përgjithshme
B-14015	50 mm	350 mm

SDS-MAX dalte pllake - PREMIUM



Modeli	Gjerësi	Gjatësia e përgjithshme
B-64272	25 mm	400 mm

SDS-MAX dalte gdhendese



Modeli	Gjerësi	Gjatësia e përgjithshme
D-34241	80 mm	300 mm
P-16318	80 mm	300 mm
P-16302	50 mm	360 mm
B-64347	50 mm	380 mm
D-34235	50 mm	400 mm

SDS-MAX dalte gdhendese - PREMIUM



Modeli	Gjerësi	Gjatësia e përgjithshme
B-64288	50 mm	400 mm

SDS-MAX dalte per kanale

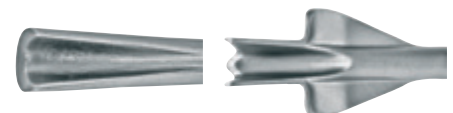

Modeli	Gjerësi	Gjatësia e përgjithshme
P-16293	26 mm	300 mm
P-16330*	35 mm	380 mm

*Me veshe

Akumulat
orët dhe
ngarkues
it

Aksesore
për
vegla me
Akumulat
or dhe
Akumulat

Llambat
me
Akumulat
or dhe
Akumulat

Aksesore
për
Majte
Lazerike

Aksesore
për
Trapan
me

Aksesore
për
Shtrim

Sharrat
tubore

Aksesore
Shtrëngu
ese

Aksesore
për
Bluarje
dhe

Aksesore
për
Zmerim
dhe

Aksesore
për
Frezim
dhe

Aksesore
t për
Vegla
Multifunk

Aksesore
për
Sharra

Aksesore
t për
Vegla
Pneumati

Aksesore
t për
Pistoletat
me ajër

Aksesore
t për
Fshesat
me

Aksesore
për
Veglat e
Kopeshtit

Aksesore
për
Mbatësit
e Veglës

Kuti dhe
valixhe
vegllash

Veglat e
dores

Te
Ndryshim
e

Përzjerja
e
aksesorë
ve

Aksesore për Trapan me Goditje dhe Trapan për Shkatrim

SDS-MAX per gervishtje



Modeli	Dimensioni	Titulli
P-03947	60 x 60 mm	Pllaka grykëza
P-16352	220 mm	Boshti SDS-MAX për pllaka grykëza

SDS-MAX daltë për malter



Modeli	Gjerësi	Gjatësia e përgjithshme
P-16346	38 mm	280 mm

SDS-MAX per pllaka



Modeli	Gjerësi	Gjatësia e përgjithshme
P-16324	50 mm	300 mm

SDS-MAX dalta lopate



Modeli	Gjerësi	Gjatësia e përgjithshme
P-23721	110 mm	400 mm

SDS-MAX adaptori

Përshtatësi SDS-MAX ne SDS-Plus



Modeli	Bisht	Gjatësia e përgjithshme
P-17027	SDS-MAX/SDS-Plus	220 mm

Daltat dhe majat, boshti heksagonal, 17 mm

Daltat me maje



Modeli	Gjerësi	Gjatësia	Specialiteti
D-08682	/	280 mm	
P-13035	/	280 mm	
D-16863	/	450 mm	
P-13041	/	450 mm	

Daltat pllake



Modeli	Gjerësi	Gjatësia	Specialiteti
A-80569	17 mm	280 mm	
D-08707	17 mm	280 mm	
P-13057	25 mm	280 mm	
D-16879	19 mm	450 mm	
P-13063	17 mm	450 mm	

Daltat gdhendese



Modeli	Gjerësi	Gjatësia	Specialiteti
D-20694	50 mm	280 mm	
P-13079	45 mm	280 mm	

Daltat per kanale



Modeli	Gjerësi	Gjatësia	Specialiteti
A-48561	26 mm	280 mm	

Dalta lopate



Modeli	Gjerësi	Gjatësia	Specialiteti
P-13085	110 mm	400 mm	

Ngjeshesit

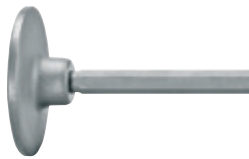

Modeli	Gjerësi	Gjatësia	Specialiteti
A-21428	140 mm	265 mm	

Daltat dhe majat, boshti hegzagonal, 19 mm, Lloji B



Modeli	Gjerësi	Gjatësia	Specialiteti
P-05620	/	400 mm	
P-05614	/	600 mm	

Daltat pllake



Modeli	Gjerësi	Gjatësia	Specialiteti
P-05636	25 mm	400 mm	
P-05642	25 mm	600 mm	

Daltat dhe majat, boshti hegzagonal, 19 mm

Daltat maje



Modeli	Gjerësi	Gjatësia	Specialiteti
P-13340	/	220 mm	

Daltat pllake



Modeli	Gjerësi	Gjatësia	Specialiteti
P-13356	30 mm	150 mm	

Daltat gdhendese



Modeli	Gjerësi	Gjatësia	Specialiteti
P-05474	50 mm	190 mm	
P-13362	50 mm	190 mm	

Daltat gdhendese



Modeli	Gjerësi	Gjatësia	Specialiteti
P-05664	60 mm	300 mm	

Daltat dhe majat, boshti hegzagonal, 19 mm, Lloji K

Daltat për kanale



Modeli	Gjerësi	Gjatësia	Specialiteti
P-13188	22 mm	250 mm	

Akumulat orët dhe ngarkues it
 Aksesore për Vegla me Akumulat
 Llambat me Akumulat orë dhe
 Aksesore për Matje Lazerlike
 Aksesore për Trapan me
 Aksesore për Striplim
 Sharrat tubore
 Aksesore për Strëngu ese
 Aksesore për Bluarje dhe
 Aksesore për Zmerlim dhe
 Aksesore për Frezim dhe
 Aksesore t për Vegla Multifunk
 Aksesore për Sharra
 Aksesore t për Vegla Pneumati
 Aksesore t për Pistolet me ajër
 Aksesore t për Fshesat me
 Aksesore për Veglat e Kopeshtit
 Aksesore t për Mbatësit e Veglës
 Kuti dhe valixhe veglësh
 Veglat e dorës
 Te Ndryshim e
 Përzjerja e aksesorëve

Aksesore për Trapan me Goditje dhe Trapan për Shkatrim

Daltat dhe majat, boshti hegzagonal, 21 mm

Daltat maje



Modeli	Gjerësi	Gjatësia	Specialiteti
P-13378	/	320 mm	
P-13384	/	450 mm	
P-13390	/	600 mm	

Daltat pllake



Modeli	Gjerësi	Gjatësia	Specialiteti
P-13409	26 mm	320 mm	
P-13415	26 mm	450 mm	
P-13421	26 mm	600 mm	

Daltat gdhendese



Modeli	Gjerësi	Gjatësia	Specialiteti
P-13437	70 mm	320 mm	

Daltat dhe majat, boshti hegzagonal, 28,6 mm, Lloji B

Daltat maje



Modeli	Gjerësi	Gjatësia	Specialiteti
D-65034	/	350 mm	
B-10372	/	400 mm	Vetemprehese
P-05692	/	400 mm	
D-17631	/	410 mm	
D-61531	/	410 mm	
P-19180	/	500 mm	
D-17675	/	520 mm	
D-61569	/	520 mm	

Daltat pllake



Modeli	Gjerësi	Gjatësia	Specialiteti
P-05723	29 mm	400 mm	
D-17647	28 mm	410 mm	
D-17681	28 mm	520 mm	
D-61547	28 mm	410 mm	Pa unaze
D-61575	28 mm	520 mm	Pa unaze

Daltat gdhendese



Modeli	Gjerësi	Gjatësia	Specialiteti
P-05701	80 mm	400 mm	
D-61553	75 mm	410 mm	Pa unaze
D-61581	75 mm	520 mm	Pa unaze

Dalte lopate



Modeli	Gjerësi	Gjatësia	Specialiteti
P-05717	125 mm	400 mm	

Daltat dhe majat, boshti hegzagonal, 30 mm

Daltat maje



Modeli	Gjerësi	Gjatësia	Specialiteti
B-10388	/	400 mm	Vetemprehese
P-05549	/	400 mm	
P-05561	/	700 mm	
P-05577	/	1.000 mm	

Daltat pllake



Modeli	Gjerësi	Gjatësia	Specialiteti
P-13487	32 mm	400 mm	
P-13502	32 mm	400 mm	HM1400
P-05583	32 mm	700 mm	
P-05599	32 mm	1.000 mm	

Daltat gdhendese



Modeli	Gjerësi	Gjatësia	Specialiteti
P-13493	115 mm	400 mm	HM1400
P-13518	115 mm	400 mm	

Dalte lopate



Modeli	Gjerësi	Gjatësia	Specialiteti
P-05555	125 mm	400 mm	
P-05608	125 mm	400 mm	HM1400

Ngjeshes



Modeli	Gjerësi	Gjatësia	Specialiteti
A-86941	200 mm	255 mm	

Puntot tubore dhe aksesore

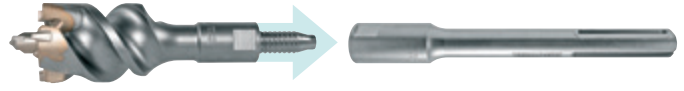

Puntot tubore

Performanca e puntove shpuese për beton: Instalimi i shpejtë, integrimi i një pjese. Vrimat shpuese me diametër final, pa kllapë. Një pjesë e dizanit transferon energjinë e goditjes në njësi pa humbjen e fuqisë së veglës. Thellësia e ndryshueshme varësisht nga gjatësia e boshitit. Vrimat e drejta, rrrumbullake me fund të rafshit. Performancë shumë e përmirësuar shpuese në krahësim me prerësit tubor ose prerësit solid tubor, sidomos kur shpojme në beton të përfuruar.

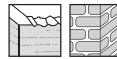

Modeli	Diametri
P-04008	35 mm
P-03844	40 mm
P-03850	50 mm
P-04014	55 mm
P-04020	60 mm
P-03866	68 mm
P-03872	80 mm
P-04036	90 mm

Përshtatësi i turjelës kurorë



Modeli	Titulli
P-03903	160 mm, HEX 13
P-03888	185 mm, SDS-MAX

Zgjatuesi i turjelës kurorë



Modeli	Gjatësia
P-03925	280 mm

Versio buloni pa kokë



Modeli	Gjatësia
P-03931	60 mm

Akumulat
orët dhe
ngarkues
it

Aksesore
për
vegla me
Akumulat
or dhe
Akumulat

Llambat
me
Akumulat
or dhe
Akumulat

Aksesore
për
Matje
Lazerike

Aksesore
për
Trapan
me

Aksesore
për
Shpim

Sharrat
tubore

Aksesore
për
Shtrëngu
ese

Aksesore
për
Bluarje
dhe

Aksesore
për
Zmerim
dhe

Aksesore
për
Frezim
dhe

Aksesore
t për
Vegla
Multifunk

Aksesore
për
Sharra

Aksesore
t për
Vegla
Pneumati

Aksesore
t për
Pistollet
me ajër

Aksesore
t për
Fshesat
me

Aksesore
për
Veglat e
Kopeshtit

Aksesore
t për
Mbajtësit
e Veglës

Kuti dhe
valixhe
vegllash

Vegjat e
dores

Te
Ndryshim
e

Përzjerja
e
aksesorë
ve

Aksesore për Trapan me Goditje dhe Trapan për Shkatrim

MAK-connection system

MAK-connection system, sistemi i zgjatjes dhe i bashkimit ofron bashkim të sigurtë dhe të shpejtë midis veglës, zgjatuesit dhe aksesorit të shpimit. Bashkuesi ofron një lidhje pa humbje aspak të energjisë së transmetuar nga vegla. E gjithë energjia transferohet tek aksesori për shpim dhe lejon që të punohet me vlerën maksimale të fuqisë. MAK-connection system është jashtëzakonisht i qëndrueshëm, kështu që mundësia e demtimit gjatë mbingarkesës është jashtëzakonisht e vogël. Mund të përdoret me puntot SDS-MAX me diametër me të madh se 32 mm.

GKW - SDS-MAX zgjatuesit



Modeli	Bisht	Gjatësia e përgjithshme
P-53958	GKW/SDS-MAX	320 mm

SDS-MAX - SDS-MAX zgjatuesit



Modeli	Bisht	Gjatësia e përgjithshme
P-53920	SDS-MAX/SDS-MAX	320 mm
P-53936	SDS-MAX/SDS-MAX	750 mm
P-53942	SDS-MAX/SDS-MAX	1.100 mm

Bashkuesit



Modeli	Bisht	Gjatësia e përgjithshme
P-53914	SDS-MAX/SDS-MAX	190 mm

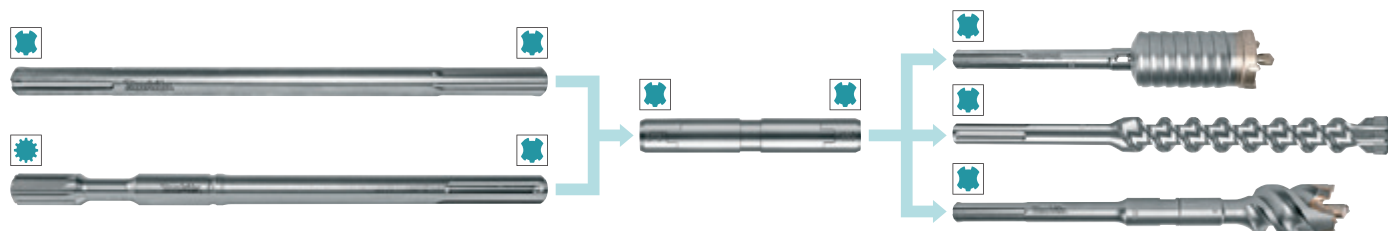

Akumulat
orët dhe
ngarkues
it

Aksesore
për
vegla me
Akumulat

Llambat
me
Akumulat
or dhe

Aksesore
për
Majfe
Lazerike

Aksesore
për
Trapan
me

Aksesore
për
Shpim

Sharrat
tubore

Aksesore
për
Shtrengu
ese

Aksesore
për
Bluarje
dhe

Aksesore
për
Zmeritim
dhe

Aksesore
për
Frezim
dhe

Aksesore
t për
Vegla
Multifunk

Aksesore
për
Sharra

Aksesore
t për
Vegla
Pneumati

Aksesore
t për
Pistoletat
me ajër

Aksesore
t për
Fshehat
me

Aksesore
për
Veglat e
Kopeshit

Aksesore
t për
Mbatësit
e Veglës

Kuti dhe
valkhe
vegllash

Veglat e
dores

Te
Ndryshim
e

Përzjerja
e
aksesorë
ve

Aksesore për Trapan me Goditje dhe Trapan për Shkatrim

Puntot e holla tubore dhe aksesore



Puntot e holla tubore

Puntoja tubore për përdorim në beton, mur dhe gurë. Stabilitet të shkëlqyer rrotullues dhe njëvijëzim i veglës me dhëmbin udhëzues të kulmit. Dhembet e rafshtë të trapanit punojnë me efikasitet të lartë në një bazë të tillë të përgatitur për shpuarje.



Modeli	Diametri	Thellësia e shpimit
P-03779	40 mm	60 mm
P-03785	50 mm	60 mm
P-03791	65 mm	60 mm
P-03800	80 mm	60 mm
P-03816	90 mm	60 mm
P-03822	100 mm	60 mm
P-16374	125 mm	60 mm

Përshtatësi për turjelën kurorë



Modeli	Gjatësia e përgjithshme	Bisht
P-03729	185 mm	13 mm HEX
P-03735	450 mm	13 mm HEX
P-16994	180 mm	SDS-MAX
P-17005	450 mm	SDS-MAX

Turjela qëndror për përshtatësi i zbrazët kurorë



Modeli	Gjatësia e përgjithshme
P-03838	11x120 mm

Çelësi pjerrtas për të gjitha përshtatësve e turjelat kurorë



Modeli	Gjatësia e përgjithshme
P-03763	140 mm

Aksesore te tjere

Lubrifikuesit



Modeli	Titulli
195127-0	Graso për punto dhe dalta, 30 g
198993-4	Graso për turjella dhe dalta, 100 g

Karroca për transport



Modeli	Titulli	Për modelin e
D-54972	Karroca transportuese	HM1800, HM1801, HM1802, HM1810, HM1812

Akumulat orët dhe ngarkues it
 Aksesore për Vegla me Akumulat
 Llambat me Akumulat or dhe
 Aksesore për Maftje Lazerlike
 Aksesore për Trapan me
 Aksesore për Shpim
 Sharrat tubore
 Aksesore Shtrëngu ese
 Aksesore për Bluarje dhe
 Aksesore për Zmerlim dhe
 Aksesore për Frezim dhe
 Aksesore t për Vegla Multifunk
 Aksesore për Sharra
 Aksesore t për Vegla Pneumat
 Aksesore t për Pistoletat me ajër
 Aksesore t për Fshesat me
 Aksesore për Veglat e Kopeshtit
 Aksesore t për Mbatësit e Veglës
 Kuti dhe valixhe veglësh
 Veglat e dorës
 Te Ndryshim e
 Përzjerja e aksesorëve

Aksesore për Trapan me Goditje dhe Trapan për Shkatrim

Komplete për vegla me goditje me bosht SDS-Plus

Klasa e cilësisë	Modeli	Nr. i pjesëve	Dimensioni			Paketimi ne kuti
			Daltat	Puntot	Daltat maje	
★★★★★	B-58992	5	/	5, 6x115 mm; 6, 8, 10x165 mm	/	
★★★★★	B-59075	3	/	6, 8, 10x165 mm	/	
★★★★	B-49046	7	/	5, 6, 8x110 mm; 6, 8, 10, 12x160 mm	/	
★★★★	P-29751	5	/	5, 6, 8x110 mm; 6, 8x160 mm	/	
★★★★	B-54704	5	/	6x110 mm; 8, 10x160 mm	/	
★★★★	B-57532	5	/	Les: 4x105 mm, 5x116 mm, 6x123 mm; HSS-TiN: 3x90 mm, 4x105 mm	/	
★★★★	E-14249	4	/	5 x 110 mm, 6, 8, 10 x 160 mm	/	
★★	D-00795	5	/	5, 6, 8x110 mm; 6, 8x160 mm	/	
★★	D-17784	5	/	6, 6.5x110 mm; 8, 10, 12x160 mm	/	
★★	D-20703	5	/	5, 6, 7, 8, 10x160 mm	/	
★★	D-36049	5	/	6, 6, 8, 10, 12x160 mm	/	
★★	D-58914	5	/	5, 6, 6, 8, 8x160 mm	/	
★★	D-61678	5	/	6, 8x110 mm; 6, 8, 10x160 mm	/	
★★	D-40602	25	/	5x (5, 6, 8x110 mm); 5x (6, 8x160 mm)	/	
★★★★	E-04911	3	20x250 mm; 40x250 mm	/	250 mm	
★★★★	E-13188	5	2 x (20x250 mm), 40x250 mm	/	2 x 250 mm	
★★	D-42357	3	20x250 mm; 40x250 mm	/	250 mm	
★★	D-71314	3	20x230 mm; 40x230 mm	/	230 mm	
★★	D-42363	4	2x (20x250 mm)	/	2x250 mm	
★★	D-42379	5	2x (20x250 mm); 40x250 mm	/	2x250 mm	
★★	D-58920	6	20x250 mm; 40x250 mm	5, 6, 8x160 mm	250 mm	
★★	D-21191	10	20x250 mm	5, 5, 6x110 mm; 7, 8x160 mm; 10x210 mm; 10, 16, 20x460 mm	250 mm	
★★	D-42385	10	20x250 mm	6x110 mm; 8x160 mm; 10, 12x210 mm; 10, 12, 16, 20x460 mm	250 mm	
★★	D-20111	13	20x250 mm	5, 6, 7, 8x110 mm; 6, 7, 8, 10, 12, 14x160 mm; 16x210 mm	250 mm	
★★	D-53659	13	20x250 mm	5, 6, 7, 8x110 mm; 6, 7, 8, 10, 12, 14, 16x160 mm	250 mm	
★★	D-71174	14	20x250 mm	5, 6, 7, 8x110 mm; 6, 7, 8, 10, 12, 14, 16x160 mm	250 mm	
★★	B-52059	17	20x140 mm; 20x250 mm; 40x250 mm	5, 5.5, 6, 7x110 mm; 5.5, 6, 7, 8, 10x160 mm; 8, 10x210 mm; 14x260 mm	140 mm; 250 mm	
★★	B-53877	17	20x140 mm; 20x250 mm; 40x250 mm	5, 6, 7, 8x110 mm; 5, 6, 7, 10x160 mm; 8, 10, 12x210 mm; 14x260 mm	140 mm; 250 mm	
★★	D-21200	17	20x140 mm; 20x250 mm; 40x250 mm	5, 5.5, 6, 8, 10x110 mm; 6, 7, 8, 10x160 mm; 8, 10x210 mm; 14x260 mm	140 mm; 250 mm	
★★	D-42444	17	20x140 mm; 20x250 mm; 40x250 mm	5, 6, 8, 10x110 mm; 6, 8, 10, 12x160 mm; 8, 10x210 mm; 12, 14x260 mm	140 mm; 250 mm	
★★	D-71180	18	20x140 mm; 20x250 mm; 40x250 mm	5, 6, 8, 10x110 mm; 6, 8, 10, 12x160 mm; 8, 10x210 mm; 10, 12x260 mm	140 mm; 250 mm	
★★	D-71196	18	20x140 mm; 20x250 mm; 40x250 mm	5, 6, 8, 10x110 mm; 6, 8, 10, 12x160 mm; 8, 10x210 mm; 12, 14x260 mm	140 mm; 250 mm	

Komplete për vegla me goditje me bosht SDS-MAX

Klasa e cilësisë	Modeli	Nr. i pjesëve	Dimensioni			Paketimi ne kuti
			Daltat	Puntot	Daltat maje	
Specialized	P-52445	5	25x400 mm; 50x400 mm	25, 25x520 mm; 32x570 mm	400 mm	
★★★★	E-13194	5	2 x (25x400 mm), 50x350 mm	/	2 x 400 mm	
★★	D-42450	3	25x400 mm; 50x400 mm	/	400 mm	
★★	D-42466	4	25x300 mm; 25x400 mm	/	300 mm; 400 mm	
★★	P-18013	4	25x280 mm; 25x400 mm	/	280 mm; 400 mm	
★★	D-42488	6	2x (25x400 mm); 50x400 mm; 80x300 mm	/	2 x 400 mm	

Aksesore për Trapan me Goditje dhe Trapan për Shkatrim

B-58992	B-59075	B-49046	P-29751	B-54704	B-57532	E-14249
D-00795	D-17784	D-20703	D-36049	D-58914	D-61678	D-40602
E-04911	E-13188	D-42357	D-71314	D-42363	D-42379	
D-58920	D-21191	D-42385	D-20111	D-53659	D-71174	
B-52059	B-53877	D-21200	D-42444	D-71180	D-71196	
P-52445	E-13194	D-42450	D-42466	P-18013	D-42488	

Akumulat
orët dhe
ngarkues
it

Aksesore
për
Vegla me
Akumulat

Llambat
me
Akumulat
or dhe

Aksesore
për
Majte
Lazerike

Aksesore
për
Trapan
me

Aksesore
për
Stipim

Sharrat
tubore

Aksesore
Shtrengu
ese

Aksesore
për
Bluarje
dhe

Aksesore
për
Zmerlim
dhe

Aksesore
për
Frezim
dhe

Aksesore
t për
Vegla
Multifunk

Aksesore
për
Sharra

Aksesore
t për
Vegla
Pneumati

Aksesore
t për
Pistoletat
me ajër

Aksesore
t për
Fshesat
me

Aksesore
për
Veglat e
Kopeshtit

Aksesore
t për
Mbjatësit
e Vegjës

Kuti dhe
valixhe
vegjës

Veglat e
dores

Te
Ndryshim
e

Përzjerja
e
aksesorë
ve

Aksesore për Trapan me Goditje dhe Trapan për Shkatrim

Largimi i pluhurit gjatë për vegla me goditje me bosht SDS-Plus/SDS-MAX

Largimi i pluhurit gjatë demolimit dhe shpuarjes me goditje

	Modeli	Titulli	Për modelin e	Çmimi me TVSH
	122709-5	Mbledhes për pluhur	HR2432	
	191E54-9	Mjet për thithjen e pluhurit DX12	HR001G, HR003G	
	191E60-4	Mjet për thithjen e pluhurit DX14	HR002G,HR004G	
	191F49-8	Kutia e pluhurave DX10,11	DX10, DX11	
	191F95-1	Mjet për thithjen e pluhurit DX10	HR3011FC	
	191G00-4	Mjet për thithjen e pluhurit DX11	HR3012FC	
	191L91-5	Adaptor për thithësen e pluhurave 195173-3	HR3011FC, HR3001C	
	191M20-4	Pajisje per nxjerrjen e pluhurit	HM1501, HM1502, HM1512	
	191M21-2	Pajisje per nxjerrjen e pluhurit	HM1501, HM1502, HM1512	
	192176-8	Tub për thithjen e pluhurit HR1820_HR2000	DHR200, HR160D, HR1800, HR2010	
	193472-7	Nxerjes së pluhurit	DHR202, DHR241, HR2020, HR2440, HR2440F, HR2440X, HR2450, HR2450F, HR2450T, HR2470, HR2810, HR2811	
	194581-5	Adaptor për thithësen e pluhurave SDS-Plus 198362-9	DHR165, DHR171, DHR182, HR140D, HR166D, HR1830, HR1840, HR1841F	

Vazhdon...

Aksesore për Trapan me Goditje dhe Trapan për Shkatrim

Modeli	Titulli	Për modelin e	Çmimi me TVSH	
195173-3	Mbulese	HR2300, HR2600, HR2610, HR2611F, HR3011FC, HR3001C, HR007G		
195179-1	Mbulese	DHR243, HR2300, HR2310T, HR2600, HR2320T, HR2630T/F, HR2361FT, HR2641, HR2653T, HR2652, HR2653, HR3012FC		
195866-2	Pajisje per nxjerrjen e pluhurit	HR4001C, HR4002, HR4010C, HR4011C, HR4501C, HR4510C, HR4511C		
196535-8	Pajisje per nxjerrjen e pluhurit	HR4013C, HR4003C, HR4002		
196861-5	Pajisje per nxjerrjen e pluhurit	HR5202C, HR5212C, HR5201C, HR5211C		
197148-8	Pajisje per nxjerrjen e pluhurit	HM1304/B, HM1317C/CB, HM1801, HM1802, HM1810, HM1812		
197168-2	Pajisje per nxjerrjen e pluhurit	HM1304/B, HM1317C/CB, HM1801, HM1802, HM1810, HM1812		
198362-9	Pajisje per nxjerrjen e pluhurit SDS-Plus	DHR165, DHR171, DHR182, HR140D, HR166D, HR1830, HR1840, HR1841F		
198981-1	Kutia e pluhurave HR2650, HR2651	HR2650, HR2651		
199142-6	Mbledhes për pluhur	DHR400, HR005G, HR4003C, HR4013C		
199143-4	Mbledhes për pluhur	DHR400, HM001G, HM002G, HR005G, HR006G, HM0870C, HM0871C, HM1101C, HM1111C, HM1203C, HM1213C, HM1214C, HR3530, HR3540C, HR3541FC, HR4002, HR4003C, HR4013C, HR4501C, HR4511C, HR5212C, HR5202C		
199144-2	Mbledhes për pluhur	DHR400, HM001G, HM002G, HR005G, HR006G, HM0870C, HM0871C, HM1101C, HM1111C, HM1203C, HM1213C, HM1214C, HR3530, HR3540C, HR3541FC, HR4002, HR4003C, HR4013C, HR4501C, HR4511C, HR5212C, HR5202C		
199555-1	Komplet kuti pluhurash për DX08	DX06, DX07, DX08, DX09, DX12, DX14		
199557-7	Komplet filtri për DX02,3,4,6,7,8,9,12,14,15	DX01, DX02, DX06, DX07, DX08, DX09, DX12, DX14, DX15, HR2650, HR2651, HR2651T, HR2661 HR2652, HR2653, HR2653T, HR2663, HR007G		

Vazhdon...



- Akumulat orët dhe ngarkues it
- Aksesore për Veglia me Akumulat
- Llambat me Akumulat orë dhe
- Aksesore për Matje Lazerike
- Aksesore për Trapan me
- Aksesore për Strim
- Sharrat tubore
- Aksesore Shtrengu ese
- Aksesore për Bluarje dhe
- Aksesore për Zmerlim dhe
- Aksesore për Frezim dhe
- Aksesore t për Veglia Multifunk
- Aksesore për Sharra
- Aksesore t për Veglia Pneumati
- Aksesore t për Pistoletat me ajër
- Aksesore t për Fshesat me
- Aksesore për Vegliat e Kopeshtit
- Aksesore t për Mbatjësit e Vegliës
- Kuti dhe valixhe vegliash
- Veglat e dorës
- Te Ndryshim e
- Përzjerfja e aksesoreve

Aksesore për Trapan me Goditje dhe Trapan për Shkatrim

	Modeli	Titulli	Për modelin e	Çmimi me TVSH
				
				
				
				
				
				
				
				
				
				
				
				
				
				
				
				
				
				
				
				
				
				
	199572-1	Mjet për thithjen e pluhurit DX07	DHR243	
	199581-0	Mjet për thithjen e pluhurit DX08	DHR280	
	199585-2	Mjet për thithjen e pluhurit DX09	DHR283	
	199586-0	Kutia e pluhurave DX15	HR007G	
	199595-9	Kutia e pluhurave DX05	DX05	
	199596-7	Filtri DX05	DX05	
	199660-4	Mjet për thithjen e pluhurit DX05	HR182D	
	199977-5	Kutia e pluhurave DX01	DX01	
	331886-4	Mates thelesie	HR2600, HR2610, HR2611	
	421342-3	Kapakthi për pluhur	Ø 6 - 14,5 mm	
	421384-7	Kapakthi i taposjes	DHR261, HR2020, HR2432, HR2440, HR2440F, HR2440X, HR2450, HR2450F, HR2450T, HR2470, HR2810, HR2811	
	421664-1	Kapakthi i pluhurit	Ø 12 - 16 mm	
	421755-8	Mbulese kundra ujit	HR1830	
	423154-0	Kapakthi për pluhur	HK1800, HK1810	

[Vazhdon...](#)



































Aksesore për Trapan me Goditje dhe Trapan për Shkatrim

Modeli	Titulli	Për modelin e	Çmimi me TVSH	
P-05446	Kap për pluhur	HM1303, HM1400		
P-80488	Mbledhes për pluhur	>Ø 24 mm		

- Akumulat orët dhe ngarkues it
- Aksesore për Vegla me Akumulat
- Llambat me Akumulat or dhe
- Aksesore për Maçje Lazerike
- Aksesore për Trapan me**
- Aksesore për Strpim
- Sharrat tubore
- Aksesore Shtrengu ese
- Aksesore për Bluarje dhe
- Aksesore për Zmerlim dhe
- Aksesore për Frezim dhe
- Aksesore t për Vegla Multifunk
- Aksesore për Sharra
- Aksesore t për Vegla Pneumati
- Aksesore t për Pistoletat me ajer
- Aksesore t për Fshesat me
- Aksesore për Veglat e Kopeshitit
- Aksesore t për Mbajtësit e Veglës
- Kuti dhe valixhe veglash
- Veglat e dores
- Te Ndryshim e
- Përzjerfja e aksesoreve















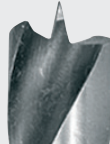

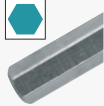

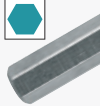

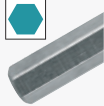

AKSESORË PËR SHPIME



















Beton		Tullë Modulare	
Llaç		Gur i Butë Rrasash	
Tulla		Mermer	
Rrasa guri		Granit	
		Qelq	
		Dru	
		Kompensatë	
		Pllaka qeramike	
		MDF	
		Pllaka gipsi	
		Pllaka zdrukthi	
		PVC	
		Fije Qelqi	
		Metale	
		Alumin	
		Celiku i Pandryshkshëm	
		Metalet Joferrore	
		Bosht cilindrik	
		Bosht gjashtëkëndor	
		Bosht cilindrik me 3 anë	
		Bosht gjashtëkëndor 1/4	
		Kapje katrore 3/4	
		Puntot Shpuese HSS	
		Punto HM CT	
		Puntot Shpuese HSS-Co 5%	
		Puntot Shpuese HSS-Co 8%	
		HSS-TiN	
		Për prerje të lagur	
		Mos shpo me goditje	
		Punto frezimi	

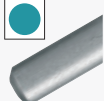
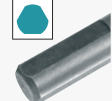

SERIA E PUNTOVE TË DRURIT

		PUNTO E SHESHTË	PUNTO SHPIMI DRURI		PUNTO TURJELË ME NJË THUMB		
PUNTO							
PËRSHKRIMI		E përshtatshme për shpimin e vrimave me diametra mesatarë dhe të mëdhenj në dru ose plastikë të butë.	Kjo është puntoja më e përdorur në puntot e drurit dhe e përshtatshme për shpimin e vrimave me diametër të vogël deri në mesatare. E aftë për të shpuar në plastikë dhe dru të butë. Mjaft efektive për të shpuar vrima të pastra dhe të sakta.		E përshtatshme për shpimin e vrimave të thella me diametra mesatarë dhe të mëdhenj në dru të butë dhe të fortë. Maja me filetimit e tërheq puntont në materialin e punës duke siguruar një veprim të shpejtë, të lehtë në përdorim dhe vetëveprues. Mjaft efektive për të shpuar vrima më të pastra dhe më të sakta se puntoja e sheshtë ose puntoja e drurit.		
INFORMACIONI TEKNIK	SERITË	Punto e sheshtë	Punto shpimi druri	Punto shpimi druri (bosht gjashtëkëndor)	Punto turjelë me një thumb (bosht cilindrik)	Punto turjelë me një thumb (bosht gjashtëkëndor)	3D punto turjelë me një thumb (e gjate)
	DIAMETRI (Ø)	6 - 36 mm	3 - 20 mm	2 - 15 mm	6 - 30 mm	6 - 21 mm	6 - 30 mm
	GJATËSIA	150 - 160 mm	60 - 335 mm	69 - 160 mm	200 - 450 mm	200 mm	400 - 500 mm
	PIKA	Maja me përdredhje 	Maja me përdredhje 	Filetimi turjelë 			
	BISHTI I PUNTOS	Gjashtëkëndor 	Cilindrik 	Gjashtëkëndor 1/4" MZ 	Gjashtëkëndor 	Gjashtëkëndor 1/4" MZ 	Gjashtëkëndor 
MATERIALE	DRU 	★★	★★		★★		
	DRU ME GOZHDA 						
	KOMPENSATË 		★		★		
PËRPUNIMI	TRASHËSIA 						
	VRIMË QORRE 		★				
FOTO PUNE							



PUNTO SHPUASE PËR KALLËPE	TURRJELA VETË-USHQYESE	PUNTO ME GOTË	PRERËSET RRETHORE TË REGULUESHME
			
Falë gjatësisë së saj të përgjithshme të gjatë (400 dhe 600 mm) mund të përdoret në një ose disa pllaka kompensatash të pozicionuara njëra pas tjetrës.	I përshtatshëm për shpimin e vrimave me diametër të madh në dru për tuba. Maja e filetuar e puntos siguron heqjen e shpejtë dhe të lehtë të pluhurit. I përshtatshëm për instalime hidraulike, instalime elektrike ...	I përshtatshëm për shpimin e vrimave pa ndërpreje nga diametrat e mesëm deri në të mëdha. Të përshtatshme për punë precize siç është prodhimi i mobiljeve.	Mund të përdoret në materiale të ndryshme. Thellësia maksimale e shpimit: suva 20 mm, kompensatë 12 mm, MDF 12 mm, plastike 4 mm, dru 20 mm. Kompensata dhe MDF duhet të jenë më të hollë se 12 mm, pllakat plastike duhet të jenë më të holla se 4 mm.
Punto shpuase për kallëpe	Turrijela vetë-ushqyese (bosht gjashtëkëndor)	Punto me gotë	Prerëset rrethore të regullueshme
8 - 30 mm	25 - 76 mm	10 - 50 mm	30 - 200 mm
400 - 600 mm	127 mm	90 mm	-
Buzë daltë 	Filetimi turjelë 	Majë thumb (e shkurtër) 	Buzë daltë 
Cilindrik 	Gjashtëkëndor 7/16" 	Cilindrik 	Cilindrike 3-faqëshe 
★	★★★	★★★	★
★			
★★			★
			
		★★★	
			

Puntot për dru

Puntot e sheshta për dru

Puntot e rafshita cilësore, të përshtatshme për dru të fortë, butë dhe për përdorim në vend. Diametrat 6 - 36 mm. Bishti heks. për zbatime me moment të lartë të rrotullimit.



Modeli	Diametri	Gjatësia e përgjithshme	Bishti
D-07674	6 mm	150 mm	CYL
D-07680	8 mm	150 mm	HEX
D-07696	10 mm	150 mm	HEX
D-07705	12 mm	150 mm	HEX
D-07711	14 mm	150 mm	HEX
D-07727	15 mm	150 mm	HEX
D-07733	16 mm	150 mm	HEX
D-07749	18 mm	150 mm	HEX
D-07755	20 mm	150 mm	HEX
D-07761	22 mm	150 mm	HEX
D-07777	24 mm	150 mm	HEX
D-07783	25 mm	150 mm	HEX
D-07799	26 mm	160 mm	HEX
D-07808	28 mm	160 mm	HEX
D-07814	30 mm	160 mm	HEX
D-07820	32 mm	160 mm	HEX
D-07836	34 mm	160 mm	HEX
D-07842	35 mm	160 mm	HEX
D-07858	36 mm	160 mm	HEX

Puntot e drurit me 3 maja, bosht cilindrik

Këto punta janë të shkëlqyeshme kur zbatohen në dru të fortë ose të butë. Ata kanë një shasi të lustruar prej çeliku me pikë përqendruese.



Modeli	Diametri	Gjatësia e përgjithshme	Gjatësia punuese
D-07026	3 mm	60 mm	33 mm
D-07032	4 mm	75 mm	43 mm
D-07048	5 mm	85 mm	52 mm
D-07054	6 mm	95 mm	57 mm
D-07157	6 mm	315 mm	150 mm
D-07060	7 mm	110 mm	69 mm
D-07076	8 mm	115 mm	75 mm
D-07163	8 mm	315 mm	150 mm
D-07082	9 mm	135 mm	80 mm
D-07098	10 mm	135 mm	87 mm
D-07179	10 mm	315 mm	150 mm
D-07107	12 mm	155 mm	96 mm
D-07185	12 mm	315 mm	150 mm
D-07113	14 mm	170 mm	100 mm
D-07191	14 mm	315 mm	150 mm
D-07129	16 mm	180 mm	100 mm
D-07200	16 mm	315 mm	150 mm
D-07135	18 mm	200 mm	120 mm
D-07216	18 mm	335 mm	150 mm
D-07141	20 mm	200 mm	130 mm
D-07222	20 mm	335 mm	150 mm

Puntot e drurit me 3 maja, me bosht 1/4"



Modeli	Diametri	Gjatësia e përgjithshme	Gjatësia punuese
D-62387	2 mm	69 mm	24 mm
D-15861	3 mm	78 mm	33 mm
D-15877	4 mm	92 mm	50 mm
D-15883	5 mm	103 mm	57 mm
D-15899	6 mm	110 mm	65 mm
D-15908	8 mm	117 mm	75 mm
D-15914	10 mm	133 mm	87 mm
D-15920	12 mm	151 mm	96 mm
D-15936	15 mm	162 mm	100 mm

Punto trapani, për mandrinën e puntës prej 13 mm

Puntot shpuesë turrjelë janë të përshtatshme për shpime të thella, pastërta dhe shpejta për shkak të gjeometrisë së saj specifike. Më e përshtatshme për shpuarje në dru dhe tra të fortë, butë, petëzuar, solid.



Modeli	Diametri	Gjatësia e përgjithshme	Gjatësia punuese
D-07238	6 mm	200 mm	130 mm
D-07331	6 mm	250 mm	180 mm
D-07244	8 mm	200 mm	130 mm
D-07347	8 mm	250 mm	180 mm
D-07434	8 mm	400 mm	330 mm
D-07559	8 mm	450 mm	380 mm
D-07250	10 mm	200 mm	130 mm
D-07353	10 mm	250 mm	180 mm
D-07440	10 mm	400 mm	330 mm
D-07565	10 mm	450 mm	380 mm
D-07266	12 mm	200 mm	130 mm
D-07369	12 mm	250 mm	180 mm
D-07456	12 mm	400 mm	330 mm
D-07571	12 mm	450 mm	380 mm
D-07272	14 mm	200 mm	130 mm
D-07375	14 mm	250 mm	180 mm
D-07462	14 mm	400 mm	330 mm
D-07587	14 mm	450 mm	380 mm
D-07288	16 mm	200 mm	130 mm
D-07381	16 mm	250 mm	180 mm
D-07478	16 mm	400 mm	330 mm
D-07593	16 mm	450 mm	380 mm
D-07294	18 mm	200 mm	130 mm
D-07397	18 mm	250 mm	180 mm
D-07484	18 mm	400 mm	330 mm
D-07602	18 mm	450 mm	380 mm
D-07303	20 mm	200 mm	130 mm
D-07406	20 mm	250 mm	180 mm
D-07490	20 mm	400 mm	330 mm
D-07618	20 mm	450 mm	380 mm
D-07319	22 mm	200 mm	130 mm
D-07412	22 mm	250 mm	180 mm
D-07509	22 mm	400 mm	330 mm
D-07624	22 mm	450 mm	380 mm

Aksesore për Shpim

D-07325	24 mm	200 mm	130 mm
D-07428	24 mm	250 mm	180 mm
D-07515	24 mm	400 mm	330 mm
D-07630	24 mm	450 mm	380 mm
D-07521	26 mm	400 mm	330 mm
D-07646	26 mm	450 mm	380 mm
D-07537	28 mm	400 mm	330 mm
D-07652	28 mm	450 mm	380 mm
D-07543	30 mm	400 mm	330 mm
D-07668	30 mm	450 mm	380 mm

Punto shpimi te gjata me bisht 13 mm

Puntot shpuese turrjelë janë të përshtatshme për Shpime te thella, pastërta dhe shpejta për shkak të gjeometrisë së saj specifike. Më e përshtatshme për shpuarje në dru dhe tra të fortë, butë, petëzuar, solid.



Modeli	Diametri	Gjatësia e përgjithshme	Gjatësia punuese
P-58497	8 mm	600 mm	520 mm
P-58506	10 mm	600 mm	520 mm
P-58512	12 mm	600 mm	520 mm
P-58528	14 mm	600 mm	520 mm
P-58534	16 mm	600 mm	520 mm
P-58540	18 mm	600 mm	520 mm
P-58556	20 mm	600 mm	520 mm
P-58562	22 mm	600 mm	520 mm
P-58578	24 mm	600 mm	520 mm
P-58584	26 mm	600 mm	520 mm
P-58590	28 mm	600 mm	520 mm
P-58609	30 mm	600 mm	520 mm
P-58615	32 mm	600 mm	520 mm
P-58637	36 mm	600 mm	520 mm

Puntot e trapanit, boshti 1/4 "

Puntot shpuese turrjelë janë të përshtatshme për shpime te thella, pastërta dhe shpejta për shkak të gjeometrisë së saj specifike. Më e përshtatshme për shpuarje në dru dhe tra të fortë, butë, petëzuar, solid.



Modeli	Diametri	Gjatësia e përgjithshme	Gjatësia punuese
D-15992	6 mm	200 mm	130 mm
D-16003	8 mm	200 mm	130 mm
D-16019	10 mm	200 mm	130 mm
D-16025	12 mm	200 mm	130 mm
D-16031	14 mm	200 mm	130 mm
D-16047	16 mm	200 mm	130 mm
D-16053	18 mm	200 mm	130 mm
D-16069	20 mm	200 mm	130 mm
D-16075	21 mm	200 mm	130 mm

Majë për punto druri 3D e gjatë, boshti heksagonal



Modeli	Diametri	Gjatësia e përgjithshme	Gjatësia punuese
E-07755	6 mm	400 mm	325 mm
E-07761	8 mm	400 mm	325 mm
E-07777	9 mm	400 mm	325 mm
E-07783	10 mm	400 mm	325 mm
E-07799	10,5 mm	400 mm	325 mm
E-07808	11 mm	400 mm	325 mm
E-07814	12 mm	400 mm	325 mm
E-07820	13 mm	400 mm	325 mm
E-07836	13,5 mm	400 mm	325 mm
E-07842	15 mm	400 mm	325 mm
E-07858	16 mm	400 mm	325 mm
E-07864	18 mm	400 mm	325 mm
E-07870	21 mm	400 mm	325 mm
E-07886	22 mm	400 mm	325 mm
E-07892	24 mm	400 mm	325 mm
E-07901	27 mm	400 mm	325 mm
E-07917	30 mm	400 mm	325 mm
E-07923	10,5 mm	500 mm	425 mm
E-07939	12 mm	500 mm	425 mm
E-07945	13 mm	500 mm	425 mm
E-07951	15 mm	500 mm	425 mm
E-07967	18 mm	500 mm	425 mm
E-07973	21 mm	500 mm	425 mm
E-07989	24 mm	500 mm	425 mm
E-07995	27 mm	500 mm	425 mm
E-08006	30 mm	500 mm	425 mm

Punto shpuese për kallëpe, bosht të rumbullakët

Të përshtatshme për dru dhe gips. Gjatësi e përgjithshme e madhe për shpimin e vrimave në panellet e armaturave ose në dru 2x4 menjëherë.

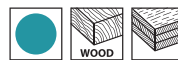

Modeli	Diametri	Gjatësia e përgjithshme	Gjatësia punuese
D-70219	8 mm	400 mm	75 mm
D-70334	8 mm	600 mm	75 mm
D-70225	10 mm	400 mm	87 mm
D-70340	10 mm	600 mm	87 mm
D-70231	12 mm	400 mm	101 mm
D-70356	12 mm	600 mm	101 mm
D-70247	14 mm	400 mm	108 mm
D-70362	14 mm	600 mm	108 mm
D-70253	16 mm	400 mm	100 mm
D-70378	16 mm	600 mm	100 mm
D-70269	18 mm	400 mm	100 mm
D-70384	18 mm	600 mm	100 mm
D-70275	20 mm	400 mm	100 mm
D-70390	20 mm	600 mm	100 mm
D-70281	22 mm	400 mm	100 mm

Aksesore për Shpim

D-70409	22 mm	600 mm	100 mm
D-70297	24 mm	400 mm	100 mm
D-70415	24 mm	600 mm	100 mm

Puntot shpuese Forstner për dru, bosht cilindrik

Diazni i dhëmbzës për prerje të shpejtë dhe të saktë. Puno të përshtatshme për dru, ku kërkohet prerje me cilësi të lartë; buzë të lëmuara të vrimes duke mos çarë njësinë. Grupet e synuara janë dekoruesit e shtëpive, prodhuesit e dollapeve, etj.



Modeli	Diametri	Gjatësia e përgjithshme	Gjatësia punuese
D-41844	10 mm	90 mm	60 mm
D-41925	15 mm	90 mm	60 mm
D-42232	20 mm	90 mm	60 mm
D-42248	25 mm	90 mm	60 mm
D-42254	26 mm	90 mm	60 mm
D-42260	30 mm	90 mm	60 mm
D-42276	32 mm	90 mm	60 mm
D-42282	35 mm	90 mm	60 mm
D-42298	40 mm	90 mm	60 mm
D-42307	50 mm	90 mm	60 mm

Puntot shpuese për dru, boshti heksagonal

Maja e filetuar e terheq puntën në thellësi duke kryer një shpim të shpejtë dhe agresiv të vrimeve në dru, tubat e ujit, ato elektrike etj. Dhembet e puntës presin shpejt dhe me precizion diametrin egzak të vrimes dhe maja okside ofron një shpim të lehtë dhe largon lehtësisht ashklat. Duke e përdorur me zgjatuesit arrihet një shpim akoma më i thellë. Gjithmonë duhet të kemi parasysh që këto puno duhet të përdoren me xhirot e rekomanduar!



Modeli	Diametri	Gjatësia e përgjithshme	Gjatësia punuese
D-29935	25 mm	127 mm	80 mm
D-29957	28 mm	127 mm	80 mm
D-29963	32 mm	127 mm	80 mm
D-29979	35 mm	127 mm	80 mm
D-29985	38 mm	127 mm	80 mm
D-29991	45 mm	127 mm	80 mm
D-30003	51 mm	127 mm	80 mm
D-30019	54 mm	127 mm	80 mm
D-30025	57 mm	127 mm	80 mm
D-30031	65 mm	127 mm	80 mm
D-30047	76 mm	127 mm	80 mm
D-56518	92 mm	127 mm	80 mm
D-56524	117 mm	127 mm	80 mm

Majë udhëzuese për turrjela vetë-ushqyese



Modeli	Gjatësia e përgjithshme	Të përshtatshme për
D-30156	50 mm	për stërviçet me vetëpërgjim (25-65 mm)
D-30162	70 mm	për stërviçet me vetëpërgjim (67-117 mm)

Shufër zgjatuese



Modeli	Gjatësia e përgjithshme	Të përshtatshme për
D-35645	140 mm	për stërviçet me vetëpërgjim
D-35651	305 mm	për stërviçet me vetëpërgjim
D-35639	457 mm	për stërviçet me vetëpërgjim

7 copë, kompleti i puntove me vetëfiletim



Modeli	Titulli	Punto në set
D-36005	Shufra zgjatuese (140 mm), Pikë e vogël filetimi (3 copë), Pikë e madhe filetimi, Çelës heksagonal (2 copë), Vidhë zëvendësuese (2 copë)	25, 32, 38, 51, 65, 76 mm

Prerëse rrethore me rregullim

Pret në materiale të ndryshme. Thellësia maksimale e shpimit: Gips 20 mm, Kompensatë 12 mm, MDF 12 mm, Plastikë 4 mm, Dru 20 mm. Kompensata dhe MDF duhet të jenë më të holla se 12 mm dhe paneli plastik duhet të jetë më i hollë se 4 mm.

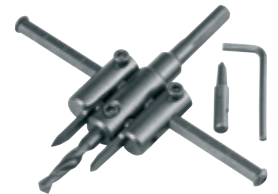
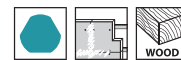

Modeli	Titulli	Bisht	Diametri i vrimes
D-57093	Prerëse rrethore e rregullueshme	Cilindrike me tre anë 10 mm	30-120 mm
D-57102	Prerëse rrethore e rregullueshme	Cilindrike me tre anë 10 mm	30-200 mm
D-57118	Thika rezervë	/	/ mm

KRAHASIMI I PUNTOVE TË METALIT

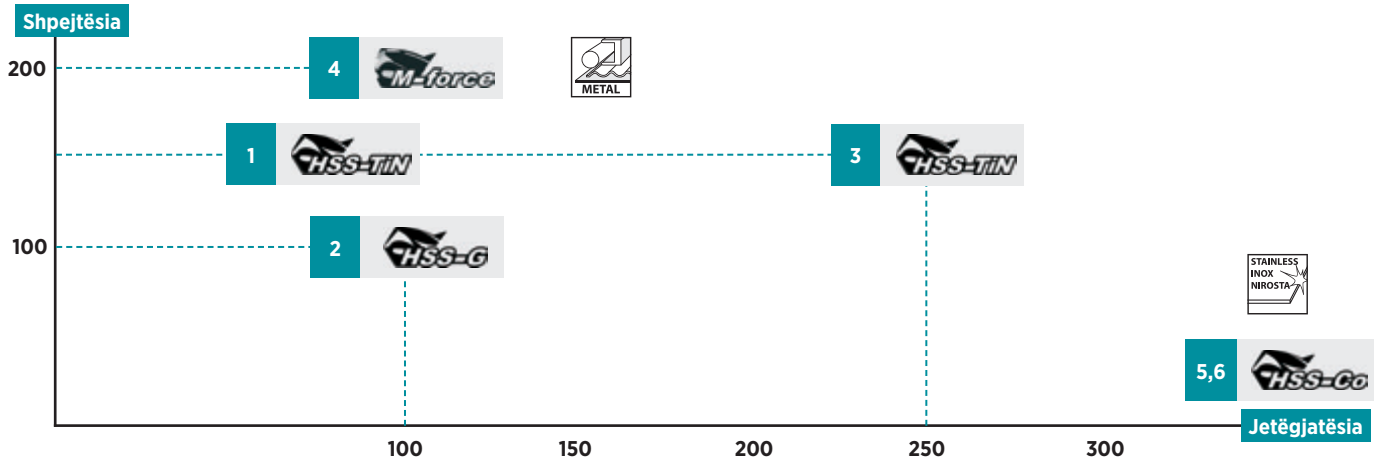

Numri	1	2	3	4	5	6
Gama	★★	★★★	★★★★	★★★★	Specialized	Specialized
Seritë						
Përshkrimi	HSS-TIN	HSS-G	HSS-TIN Vidiator me goditje	M-force	HSS-Co5%	HSS-Co8%
Majë shpimi*	Majë e ndarë 135° 	Buzë daltë 118° 	Majë e ndarë 135° 	Forma M-force 	Majë e ndarë 135° 	Majë e ndarë 130°
Siperfaqja	Veshje Titani Jetëgjatësi më e gjatë		Veshje Titani Jetëgjatësi më e gjatë		 Rezistente ndaj ndryshkut	
Bishti i puntos	Cilindrik 	Cilindrik 	Gjashtëkëndor 1/4" 	Cilindrike 3-faqëshe Ofron kapje më të mirë se cilindrija	Cilindrik 	Cilindrik

AA: Rekomandohet A: Pranohet

Numri	1	2	3	4	5	6	
Materiale	Dru	A	A	A	A		
	Plastike	AA	AA	AA	AA		
	Metalet me ngjyra**	AA	AA	AA	AA	A	A
	Llamarinë çeliku	AA	AA	AA	AA	A	A
	Gizë	AA	AA	AA	AA	AA	AA
	Aliazh çeliku	AA	AA	AA	AA	AA	AA
	Çelik i pandryshkshëm	A	A	A	A	AA	AA

* 135° Punte e shpimit. Siguron mos rrëshqitje dhe një fillim të shpejtë të shpimit. Forma-M. Projektuar për shpime të qeta dhe të shpejta.

**Metalet me ngjyrë (të tilla si bakri, nikeli dhe zinku)

Puntot për shpim ne metal

Punto për metal HSS-G, me bosht të rumbullakët

Puntot shpuese për tokë të përshtatshme për metale ferore dhe joferore, duke ofruar shpejtësi të mira shpuese dhe zgjasin jetëgjatësinë. Mund të gjenden në 1,5 - 13 mm në ambalazhim tek ose në pako me shumë cope.

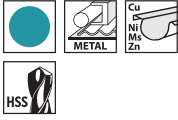

Modeli	Diametri	Gjatësia e përgjithshme	Gjatësia punuese	Njësia (copë / set)
D-09656	1,5 mm	40 mm	18 mm	1
D-06236	1,5 mm	40 mm	18 mm	10 / 1
D-06242	1,75 mm	46 mm	22 mm	10 / 1
D-09662	2 mm	49 mm	24 mm	1
D-06258	2 mm	49 mm	24 mm	10 / 1
D-06264	2,25 mm	53 mm	27 mm	10 / 1
D-09678	2,5 mm	57 mm	30 mm	1
D-06270	2,5 mm	57 mm	30 mm	10 / 1
D-06286	2,75 mm	61 mm	33 mm	10 / 1
D-09684	3 mm	61 mm	33 mm	1
D-06292	3 mm	61 mm	33 mm	10 / 1
D-06301	3,25 mm	65 mm	36 mm	10 / 1
D-09690	3,5 mm	70 mm	39 mm	1
D-06317	3,5 mm	70 mm	39 mm	10 / 1
D-06323	3,75 mm	70 mm	39 mm	10 / 1
D-09709	4 mm	75 mm	43 mm	1
D-06339	4 mm	75 mm	43 mm	10 / 1
D-06345	4,25 mm	75 mm	43 mm	10 / 1
D-09715	4,5 mm	80 mm	47 mm	1
D-06351	4,5 mm	80 mm	47 mm	10 / 1
D-06367	4,75 mm	80 mm	47 mm	10 / 1
D-09721	5 mm	86 mm	52 mm	1
D-06373	5 mm	86 mm	52 mm	10 / 1
D-06389	5,25 mm	86 mm	52 mm	10 / 1
D-09737	5,5 mm	93 mm	57 mm	1
D-06395	5,5 mm	93 mm	57 mm	10 / 1
D-06404	5,75 mm	93 mm	57 mm	10 / 1
D-09743	6 mm	93 mm	57 mm	1
D-06410	6 mm	93 mm	57 mm	10 / 1
D-06426	6,25 mm	101 mm	63 mm	10 / 1
D-09759	6,5 mm	101 mm	63 mm	1
D-06432	6,5 mm	101 mm	63 mm	10 / 1
D-06448	6,75 mm	109 mm	69 mm	10 / 1
D-09765	7 mm	109 mm	69 mm	1
D-06454	7 mm	109 mm	69 mm	10 / 1
D-06460	7,25 mm	109 mm	69 mm	10 / 1
D-09771	7,5 mm	109 mm	69 mm	1
D-06476	7,5 mm	109 mm	69 mm	10 / 1
D-06482	7,75 mm	117 mm	75 mm	10 / 1
D-09787	8 mm	117 mm	75 mm	1
D-06498	8 mm	117 mm	75 mm	10 / 1
D-06507	8,25 mm	117 mm	75 mm	5 / 1
D-09793	8,5 mm	117 mm	75 mm	1
D-06513	8,5 mm	117 mm	75 mm	5 / 1
D-06529	8,75 mm	125 mm	81 mm	5 / 1
D-09802	9 mm	125 mm	81 mm	1
D-06535	9 mm	125 mm	81 mm	5 / 1
D-06541	9,25 mm	125 mm	81 mm	5 / 1

D-09818	9,5 mm	125 mm	81 mm	1
D-06557	9,5 mm	125 mm	81 mm	5 / 1
D-06563	9,75 mm	133 mm	87 mm	5 / 1
D-09824	10 mm	133 mm	87 mm	1
D-06579	10 mm	133 mm	87 mm	5 / 1
D-06585	10,25 mm	133 mm	87 mm	5 / 1
D-09830	10,5 mm	133 mm	87 mm	1
D-06591	10,5 mm	133 mm	87 mm	5 / 1
D-09846	11 mm	142 mm	94 mm	1
D-06600	11 mm	142 mm	94 mm	5 / 1
D-09852	11,5 mm	142 mm	94 mm	1
D-06616	11,5 mm	142 mm	94 mm	5 / 1
D-09868	12 mm	151 mm	101 mm	1
D-06622	12 mm	151 mm	101 mm	5 / 1
D-09874	12,5 mm	151 mm	101 mm	1
D-06638	12,5 mm	151 mm	101 mm	5 / 1
D-09880	13 mm	151 mm	101 mm	1
D-06644	13 mm	151 mm	101 mm	5 / 1

Puntot HSS-G (cilësi e lartë) për metal, bosht të cilindrik 3-faqësh

Puntot shpuese cilësore HSS-G për profesionist. Këndi i pikës 130° -pika e ndajres sipas DIN 1412C. E përshtatshme për çelik, aliazh i derdhur dhe çelik i paaluzuar deri në 950 N/mm^2 fuqi elastike, metalet joferore, çelik i pandryshkshëm dhe alumin.



Modeli	Diametri	Gjatësia e përgjithshme	Gjatësia punuese	Njësia (copë / set)
P-60545-10	1 mm	34 mm	13 mm	10 / 1
P-60567-10	1,5 mm	40 mm	19 mm	10 / 1
P-60589-10	2 mm	49 mm	24 mm	10 / 1
P-60604-10	2,5 mm	57 mm	32 mm	10 / 1
P-60626-10	3 mm	61 mm	34 mm	10 / 1
P-60648-10	3,5 mm	70 mm	39 mm	10 / 1
P-60660-10	4 mm	75 mm	44 mm	10 / 1
P-60682-10	4,5 mm	80 mm	47 mm	10 / 1
P-60707-10	5 mm	86 mm	51 mm	10 / 1
P-60729-10	5,5 mm	93 mm	58 mm	10 / 1
P-60741-10	6 mm	93 mm	58 mm	10 / 1
P-60763-10	6,5 mm	101 mm	63 mm	10 / 1
P-60785-10	7 mm	109 mm	69 mm	10 / 1
P-60800-10	7,5 mm	109 mm	69 mm	10 / 1
P-60822-10	8 mm	117 mm	75 mm	10 / 1
P-60844-10	8,5 mm	117 mm	75 mm	10 / 1
P-60850-10	9 mm	125 mm	80 mm	10 / 1
P-60866-10	9,5 mm	125 mm	80 mm	10 / 1
P-60872-10	10 mm	133 mm	85 mm	10 / 1
P-60888-5	10,5 mm	133 mm	85 mm	5 / 1
P-60894-5	11 mm	142 mm	89 mm	5 / 1
P-60903-5	11,5 mm	142 mm	95 mm	5 / 1
P-60919-5	12 mm	151 mm	100 mm	5 / 1
P-60925-5	12,5 mm	151 mm	100 mm	5 / 1
P-60931-5	13 mm	151 mm	100 mm	5 / 1

Puntot HSS-G për metal, bosht cilindrik 3-faqësh

Puntot shpuese cilësore HSS-G për profesionist. Këndi i pikës 130° -pika e ndajres sipas DIN 1412C. E përshtatshme për çelik, aliazh i derdhur dhe çelik i paaluzuar deri në <950 N/mm² fuqi elastike, metalet joferrere, çelik i pandryshkshëm dhe alumin.



Modeli	Diametri	Gjatësia e përgjithshme	Gjatësia punuese	Njësia (copë / set)
P-62496-10	1 mm	56 mm	33 mm	10 / 1
P-62505-10	1,5 mm	70 mm	50 mm	10 / 1
P-62511-10	2 mm	85 mm	54 mm	10 / 1
P-62527-10	2,5 mm	95 mm	61 mm	10 / 1
P-62533-10	3 mm	100 mm	67 mm	10 / 1
P-62549-10	3,5 mm	112 mm	75 mm	10 / 1
P-62555-10	4 mm	119 mm	78 mm	10 / 1
P-62561-10	4,5 mm	126 mm	81 mm	10 / 1
P-62577-10	5 mm	132 mm	87 mm	10 / 1
P-62583-10	5,5 mm	139 mm	91 mm	10 / 1
P-62599-10	6 mm	139 mm	91 mm	10 / 1
P-62608-10	6,5 mm	148 mm	97 mm	10 / 1
P-62614-10	7 mm	156 mm	102 mm	10 / 1
P-62620-10	7,5 mm	156 mm	102 mm	10 / 1
P-62636-10	8 mm	165 mm	109 mm	10 / 1
P-62642-5	8,5 mm	165 mm	109 mm	5 / 1
P-62658-5	9 mm	175 mm	115 mm	5 / 1
P-62664-5	9,5 mm	175 mm	115 mm	5 / 1
P-62670-5	10 mm	184 mm	123 mm	5 / 1
P-62686-5	10,5 mm	184 mm	123 mm	5 / 1
P-62701-5	11,5 mm	195 mm	128 mm	5 / 1
P-62717-5	12 mm	205 mm	135 mm	5 / 1
P-62723-5	12,5 mm	205 mm	135 mm	5 / 1
P-62739-5	13 mm	205 mm	135 mm	5 / 1

Puntot HSS-Co (5%) për metal, bosht të rrumbullakët

Puntot shpuese HSS dhe HSS-G me aliazh kobalti. Kobalti siguron rezistencë më të lartë ndaj nxehtësisë. E përshtatshme për çeliqet e lidhura dhe të palidhura me aliazh çelikut të pandryshkshëm, gizë, alumini, aliazheve të aluminit, bakrit, tunxhit dhe bronzës.

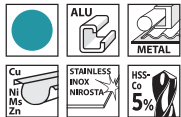

Modeli	Diametri	Gjatësia e përgjithshme	Gjatësia punuese	Njësia (copë / set)
D-17289	1,5 mm	40 mm	18 mm	1
D-17295	2 mm	49 mm	24 mm	1
D-17304	2,5 mm	57 mm	30 mm	1
D-17310	3 mm	61 mm	33 mm	1
D-17326	3,2 mm	65 mm	36 mm	1
D-17332	3,5 mm	70 mm	39 mm	1
D-17348	4 mm	75 mm	43 mm	1
D-17354	4,5 mm	80 mm	47 mm	1
D-17360	5 mm	86 mm	52 mm	1
D-17376	5,5 mm	93 mm	57 mm	1
D-17382	6 mm	93 mm	57 mm	1
D-17398	6,5 mm	101 mm	63 mm	1

D-17407	7 mm	109 mm	69 mm	1
D-17413	7,5 mm	109 mm	69 mm	1
D-17429	8 mm	117 mm	75 mm	1
D-17435	8,5 mm	117 mm	75 mm	1
D-17441	9 mm	125 mm	81 mm	1
D-17457	9,5 mm	125 mm	81 mm	1
D-17463	10 mm	133 mm	87 mm	1
D-17479	10,5 mm	133 mm	87 mm	1
D-17485	11 mm	142 mm	94 mm	1
D-17491	11,5 mm	142 mm	94 mm	1
D-17500	12 mm	151 mm	101 mm	1
D-17516	12,5 mm	151 mm	101 mm	1
D-17522	13 mm	151 mm	101 mm	1

Puntot HSS-Co(5%)(cilësi të lartë) për metal, bosht i rrumbullakët i gjatë

Puntot shpuese me cilësi të lartë 5% prej kobalti HSS-G sipas DIN 340 për shfrytëzuesit profesional. Këndi i pikës 130° - këndi i ndarjes sipas DIN 1412C. Çeliqet deri në <1200 N/mm² fuqi fleksibile. E përshtatshme për çeliqet e lidhura dhe të palidhura me aliazh çelikut të pandryshkshëm, gizë, alumini, aliazheve të aluminit, bakrit, tunxhit dhe bronzës.



Modeli	Diametri	Gjatësia e përgjithshme	Gjatësia punuese	Njësia (copë / set)
P-62745-10	1 mm	56 mm	33 mm	10 / 1
P-62751-10	1,5 mm	70 mm	45 mm	10 / 1
P-62767-10	2 mm	85 mm	57 mm	10 / 1
P-62773-10	2,5 mm	95 mm	61 mm	10 / 1
P-62789-10	3 mm	100 mm	67 mm	10 / 1
P-62795-10	3,5 mm	112 mm	73 mm	10 / 1
P-62804-10	4 mm	119 mm	78 mm	10 / 1
P-62810-10	4,5 mm	126 mm	82 mm	10 / 1
P-62826-10	5 mm	132 mm	87 mm	10 / 1
P-62832-10	5,5 mm	139 mm	91 mm	10 / 1
P-62854-10	6,5 mm	148 mm	98 mm	10 / 1
P-62876-10	7,5 mm	156 mm	105 mm	10 / 1
P-62882-5	8 mm	165 mm	109 mm	5 / 1
P-62896-5	8,5 mm	165 mm	109 mm	5 / 1
P-62907-5	9 mm	175 mm	116 mm	5 / 1
P-62913-5	9,5 mm	175 mm	116 mm	5 / 1
P-62929-5	10 mm	184 mm	120 mm	5 / 1
P-62935-5	10,5 mm	184 mm	120 mm	5 / 1
P-62941-5	11 mm	195 mm	128 mm	5 / 1
P-62957-5	11,5 mm	195 mm	128 mm	5 / 1
P-62963-5	12 mm	205 mm	132 mm	5 / 1
P-62979-5	12,5 mm	205 mm	132 mm	5 / 1
P-62985-5	13 mm	205 mm	132 mm	5 / 1

- Akumulat orët dhe ngarkues it
- Aksesore për vegla me Akumulat orë dhe Akumulat
- Llambat me Akumulat orë dhe
- Aksesore për Matje Lazerike
- Aksesore Trajan me
- Aksesore për Shpim
- Sharrat tubore
- Aksesore Shtrëngu ese
- Aksesore për Bluarje dhe
- Aksesore për Zmerim dhe
- Aksesore për Frezim dhe
- Aksesore t për Vegla Multifunk
- Aksesore t për Sharra
- Aksesore t për Vegla Pneumat
- Aksesore t për Pistoletat me ajër
- Aksesore t për Fshesat me
- Aksesore për Veglat e Kopeshtit
- Aksesore t për Mbatësit e Vegles
- Kuti dhe valixhe veglash
- Veglat e dorës
- Te Ndryshim e
- Përzjerja e aksesoreve

Aksesore për Shpim

Puntot HSS-Co(8%) (cilësi të lartë) për metal, bosht i rumbullakët

Puntot cilësore HSS-G 8% prej kobalti sipas DIN 338 për shfrytëzuesit profesional. Këndi i pikës 130° - këndi i ndarjes sipas DIN 1412C. Çelique deri në 1400 N/mm^2 fuqi fleksibile. E përshtatshme për çeliqet e lidhura dhe të palidhura me aliazh çelikut të pandryshkshëm, gizë, alumini, aliazheve të aluminit, bakrit, tunxhit dhe bronzës.

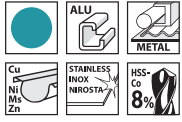

Modeli	Diametri	Gjatësia e përgjithshme	Gjatësia punuese	Njësia (copë / set)
P-61846-10	1 mm	34 mm	13 mm	10 / 1
P-61868-10	1,5 mm	40 mm	19 mm	10 / 1
P-61880-10	2 mm	49 mm	24 mm	10 / 1
P-61905-10	2,5 mm	57 mm	30 mm	10 / 1
P-61927-10	3 mm	61 mm	34 mm	10 / 1
P-61949-10	3,5 mm	70 mm	39 mm	10 / 1
P-61961-10	4 mm	75 mm	44 mm	10 / 1
P-61983-10	4,5 mm	80 mm	46 mm	10 / 1
P-62000-10	5 mm	86 mm	52 mm	10 / 1
P-62022-10	5,5 mm	93 mm	57 mm	10 / 1
P-62066-10	6,5 mm	101 mm	63 mm	10 / 1
P-62088-10	7 mm	109 mm	70 mm	10 / 1
P-62094-10	7,5 mm	109 mm	70 mm	10 / 1
P-62119-10	8,5 mm	117 mm	76 mm	10 / 1
P-62125-10	9 mm	125 mm	82 mm	10 / 1
P-62131-10	9,5 mm	125 mm	82 mm	10 / 1
P-62147-10	10 mm	133 mm	87 mm	10 / 1
P-62153-5	10,5 mm	133 mm	87 mm	5 / 1
P-62169-5	11 mm	142 mm	94 mm	5 / 1
P-62175-5	11,5 mm	142 mm	94 mm	5 / 1
P-62181-5	12 mm	151 mm	100 mm	5 / 1
P-62197-5	12,5 mm	151 mm	100 mm	5 / 1
P-62206-5	13 mm	151 mm	100 mm	5 / 1

Puntot HSS-G-TiN për metal, bosht i rumbullakët

Vetitë dhe dobite e TiN (nitridi i titanit) TiN është komponim kimik i titanit dhe nitrogjenit i cili arrin fërkim të ulët. Prandaj, është interesant për zbatimet me konsum të ulët. Aliazi karakterizohet nga vetitë vijuese pozitive: Jetëgjatësi. Fortësi të lartë dhe rrezistencë ndaj gërryrjes. Shpejtësia e rritur e shpuarjes. Parandalon ngjijen e çifave në tehu prerës. E përshtatshme për çelikut e pandryshkshëm, çeliqet e aliazhura dhe të paaliazhura dhe gizën. Puntotja shpuase TiN HSS-G sipas DIN 338, këndi i pikës 135°, për çelique me deri në 900 N/mm^2 fuqi fleksibile.

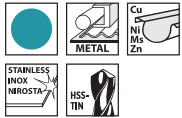

Modeli	Diametri	Gjatësia e përgjithshme	Gjatësia punuese	Njësia (copë / set)
P-60981-10	1 mm	34 mm	11 mm	10 / 1
P-61008-10	1,5 mm	40 mm	19 mm	10 / 1
P-61020-10	2 mm	49 mm	23 mm	10 / 1
P-61042-10	2,5 mm	57 mm	32 mm	10 / 1
P-61064-10	3 mm	61 mm	33 mm	10 / 1
P-61086-10	3,5 mm	70 mm	39 mm	10 / 1
P-61101-10	4 mm	75 mm	43 mm	10 / 1
P-61123-10	4,5 mm	80 mm	47 mm	10 / 1
P-61145-10	5 mm	86 mm	51 mm	10 / 1
P-61167-10	5,5 mm	93 mm	57 mm	10 / 1

P-61189-10	6 mm	93 mm	57 mm	10 / 1
P-61204-10	6,5 mm	101 mm	63 mm	10 / 1
P-61226-10	7 mm	109 mm	68 mm	10 / 1
P-61248-10	7,5 mm	109 mm	68 mm	10 / 1
P-61260-10	8 mm	117 mm	74 mm	10 / 1
P-61282-10	8,5 mm	117 mm	74 mm	10 / 1
P-61298-10	9 mm	125 mm	80 mm	10 / 1
P-61307-5	9,5 mm	125 mm	80 mm	5 / 1
P-61313-10	10 mm	133 mm	86 mm	10 / 1
P-61329-5	10,5 mm	133 mm	86 mm	5 / 1
P-61335-5	11 mm	142 mm	94 mm	5 / 1
P-61341-5	11,5 mm	142 mm	94 mm	5 / 1
P-61357-5	12 mm	151 mm	101 mm	5 / 1
P-61367-5	12,5 mm	151 mm	101 mm	5 / 1
P-61379-5	13 mm	151 mm	101 mm	5 / 1

Puntot HSS-TiN (cilësi e lartë) për metal, bosht 1/4"



Modeli	Diametri	Gjatësia e përgjithshme	Gjatësia punuese	Njësia (copë / set)
B-50893	3,2 mm	67 mm	29 mm	1
B-50918	3,5 mm	70 mm	29 mm	1
B-50924	4 mm	71 mm	30 mm	1
B-50930	4,2 mm	71 mm	31 mm	1
B-50946	4,5 mm	75 mm	31 mm	1
B-50968	5,5 mm	78 mm	35 mm	1
B-50980	6,5 mm	81 mm	38 mm	1
B-50996	7 mm	89 mm	45 mm	1
B-51007	7,5 mm	95 mm	50 mm	1
B-51029	8,5 mm	102 mm	50 mm	1
B-51035	9 mm	102 mm	50 mm	1
B-51041	10 mm	102 mm	50 mm	1
B-51057	11 mm	102 mm	50 mm	1
B-51063	12 mm	102 mm	50 mm	1
B-51079	13 mm	102 mm	50 mm	1

Puntot HSS-TiN për metal, bosht 1/4"

Të mbështjellura me nitridi titani për jetëgjatësi më të madhe. 1/4" bisht heksagonal i përshtatshëm për sistemet për ndërrimin e shpejtë të mandrinës dhe marrësve heks. Diametrat prej 3 - 13 mm.



Modeli	Diametri	Gjatësia e përgjithshme	Gjatësia punuese	Njësia (copë / set)
D-14928	3 mm	61 mm	33 mm	1
D-14934	3,2 mm	85 mm	36 mm	1
D-16081	3,3 mm	85 mm	36 mm	1
D-14940	4 mm	95 mm	43 mm	1
D-14956	4,2 mm	95 mm	43 mm	1
D-14962	5 mm	106 mm	52 mm	1
D-14978	6 mm	113 mm	57 mm	1
D-15827	8 mm	117 mm	75 mm	1

Aksesore për Shpim

D-15833	10 mm	133 mm	87 mm	1
D-15849	12 mm	151 mm	101 mm	1
D-15855	13 mm	151 mm	101 mm	1

Punto me kapje, bosht 1/4"

Puntoja me kapje lejon të punoni në vende të ngushta dhe të vogla Përdoret nga instaluesit e kondicionerëve, hidraulikët, punëtorët e fletëve metalike...



Modeli	Diametri	Gjatësia	Lloji i bishtit	Njësia (copë / set)
B-56437	3,3 mm	50 mm	1/4" MZ	10 / 1

Puntot shkallëzore HSS-G me ulluk spiral



Modeli	Diametri	Pershtashem per
P-69892	4-12 mm	Per jo aliazhe, inox, alumin, gize, celik me fortësi me te vogel se 800 N/mm ²
P-69901	4-20 mm	
P-69917	4-30 mm	

Puntot shkallëzore HSS-Co TiAlN me ulluk spiral



Modeli	Diametri	Pershtashem per
P-69967	4-12 mm	Per jo aliazhe, inox, alumin, gize, celik me fortësi me te vogel se 1.400 N/mm ²
P-69973	4-20 mm	
P-69989	4-30 mm	

Puntot kalizvarë HSS



Modeli	Diametri	Kendi	Kreu i stërvitjes
P-73514	4,3 mm	90 °	M2
P-73520	5,3 mm	90 °	M2.5
P-73536	6,3 mm	90 °	M3
P-73542	8,3 mm	90 °	M4
P-73558	9,4 mm	90 °	M4.5
P-73564	10,4 mm	90 °	M5
P-73570	12,4 mm	90 °	M6
P-73586	16,5 mm	90 °	M8

Puntot kalizvarë HSS-Co

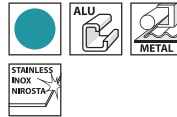

Modeli	Diametri	Kendi	Kreu i stërvitjes
P-73601	6,3 mm	90 °	M3
P-73617	8,3 mm	90 °	M4
P-73623	10,4 mm	90 °	M5
P-73639	12,4 mm	90 °	M6
P-73645	16,5 mm	90 °	M8

Kompleti i kutisë metalike të puntove kalizvarë HSS 6 copë

Lloji i zakonshëm i puntos kalizvarë me bosht cilindrik. Kalizvarë me tre tehe prerëse dhe ulluk të mëdhej për kalizvarim të thellë.

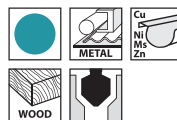

Modeli	Bisht	Aplikimi
D-42204	5,6,8,10 mm	6,3x45 mm (M3), 8,3x50 mm (M4), 10,4x50 mm (M5), 12,4x56 mm (M6), 16,5x60 mm (M8), 20,5x63 mm (M10)

Punto per beton

Punto për beton, bosht të rumbullakët

Rëndësia e një vrimë të vërtetë rrethore? Vrima nuk është vetëm thjeshtë vrimë. Puntot tradicionale shpues tentojnë të "sorollaten" kur përdoren duke rezultuar në vrima drejtkëndore e cila realisht është më e madhe se sa duhet të jetë-dmth., pajisja nuk do të jetë aq e shtrënguar sa duhet të jetë. Puntot të cilat mund të prodhojnë një vrimë vërtetë rrethore duhet të përdoren kur ka mundësi, sidomos kur instalojmë pajisje kritike, si ankorime.



Modeli	Diametri	Gjatësia e përgjithshme	Gjatësia punuese
D-05234	4 mm	70 mm	35 mm
D-05240	5 mm	85 mm	45 mm
D-05256	6 mm	100 mm	60 mm
D-05262	6 mm	150 mm	90 mm
D-05290	8 mm	110 mm	60 mm
D-05309	8 mm	150 mm	90 mm
D-05321	10 mm	150 mm	90 mm
D-05343	12 mm	150 mm	90 mm
D-17728	12 mm	600 mm	505 mm
D-05359	13 mm	150 mm	85 mm
D-05365	14 mm	150 mm	85 mm
D-05371	15 mm	150 mm	85 mm
D-17734	16 mm	600 mm	505 mm

Akumulat
orët dhe
ngarkues
it

Aksesore
për
vegla me
Akumulat
Vegla me
Akumulat
or dhe
Akumulat

Llambat
me
Akumulat
Vegla me
Akumulat
or dhe
Akumulat

Aksesore
për
Maflje
Lazerike

Aksesore
për
Trajan
me

Aksesore
për
Shpim

Sharrat
tubore

Aksesore
Shtrëngu
ese

Aksesore
për
Bluarje
dhe

Aksesore
për
Zmerim
dhe

Aksesore
për
Frezim
dhe

Aksesore
për
Vegla
Multifunk

Aksesore
për
Sharra

Aksesore
t për
Vegla
Pneumati

Aksesore
t për
Pistoletat
me ajër

Aksesore
t për
Fshesat
me

Aksesore
për
Veglat e
Kopeshtit

Aksesore
t për
Mbatësit
e Veglës

Kuti dhe
valixhe
vegllash

Veglat e
dores

Te
Ndryshim
e

Përzjerja
e
aksesorë
ve

Puntot për beton (cilësi të lartë) me bosht të rrumbullakët

Puntot profesionale rezistuese me goditje për beton dhe gurë me teh prerës HM sipas DIN 8039. E përshtatshme për gurë natyror, muraturë dhe beton. Këndi i pikës 130°.

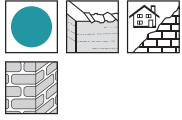

Modeli	Diametri	Gjatësia e përgjithshme	Gjatësia punuese
P-59592	3 mm	60 mm	35 mm
P-59601	4 mm	75 mm	45 mm
P-59617	5 mm	85 mm	50 mm
P-59623	6 mm	100 mm	60 mm
P-59798	6 mm	400 mm	220 mm
P-59639	7 mm	100 mm	60 mm
P-59645	8 mm	120 mm	80 mm
P-59760	8 mm	200 mm	130 mm
P-59807	8 mm	400 mm	220 mm
P-59651	9 mm	120 mm	80 mm
P-59667	10 mm	120 mm	80 mm
P-59776	10 mm	200 mm	140 mm
P-59813	10 mm	400 mm	220 mm
P-59673	11 mm	150 mm	90 mm
P-59782	12 mm	200 mm	140 mm
P-59829	12 mm	400 mm	230 mm
P-59922	12 mm	600 mm	550 mm
P-59695	13 mm	150 mm	90 mm
P-59835	14 mm	400 mm	350 mm
P-59710	16 mm	150 mm	90 mm
P-59841	16 mm	400 mm	350 mm
P-59944	16 mm	600 mm	540 mm
P-59726	18 mm	160 mm	100 mm
P-59857	18 mm	400 mm	350 mm
P-59950	18 mm	600 mm	550 mm
P-59732	20 mm	160 mm	110 mm
P-59863	20 mm	400 mm	330 mm
P-59966	20 mm	600 mm	550 mm
P-59748	22 mm	160 mm	110 mm
P-59879	22 mm	400 mm	350 mm
P-59885	25 mm	400 mm	330 mm

Punto për qelq

Puntot shpuese për qelq, bosht 1/4"

Puntot Makita për qelq me kokën me maje si shigjetë ofron prerje të shkëlqyer në qelq dhe keramikë. Ideale për pllakat e kuzhines apo te banjos.



Modeli	Diametri	Gjatësia e përgjithshme	Gjatësia punuese
D-15942	4 mm	65 mm	/
D-15958	5 mm	65 mm	/
D-15964	6 mm	65 mm	/
D-15970	8 mm	70 mm	/
D-15986	10 mm	80 mm	/

Puntot materiale të ndryshme

Puntot materiale të ndryshme, bosht të rrumbullakët

★★★

Me maja karbid tungsteni. Të përshtatshme për materiale të ndryshme.

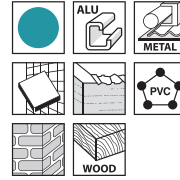

Modeli	Diametri	Gjatësia e përgjithshme	Gjatësia punuese
E-10958	3 mm	70 mm	38 mm
E-10964	4 mm	75 mm	40 mm
E-10970	5 mm	85 mm	43 mm
E-10986	5.5 mm	100 mm	50 mm
E-10992	6 mm	100 mm	50 mm
E-11003	6 mm	150 mm	90 mm
E-11019	6.5 mm	100 mm	50 mm
E-11025	6.5 mm	150 mm	90 mm
E-11031	7 mm	100 mm	50 mm
E-11047	8 mm	120 mm	60 mm
E-11053	8 mm	150 mm	90 mm
E-11069	10 mm	150 mm	90 mm
E-11075	12 mm	150 mm	90 mm
E-11081	13 mm	150 mm	90 mm

Puntot materiale të ndryshme, bosht të rrumbullakët

★★

Me maja karbid tungsteni. Të përshtatshme për materiale të ndryshme. Nuk rekomandohet për aluminin kur maja është e konsumuar. Përdorni gjithmonë punto të reja për aluminin.

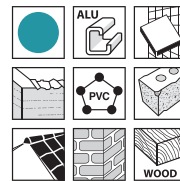

Modeli	Diametri	Gjatësia e përgjithshme	Gjatësia punuese
D-71875	3 mm	60 mm	28 mm
D-71881	4 mm	70 mm	35 mm
D-71897	5 mm	85 mm	43 mm
D-71906	6 mm	100 mm	58 mm
D-71912	6 mm	150 mm	108 mm
D-71928	8 mm	110 mm	57 mm
D-71934	8 mm	150 mm	97 mm
D-71940	10 mm	150 mm	97 mm

Aksesore për Shpim

Punto shpimi dhe vidhosjeje

Aksesore për shpim, për koken e vides dhe për vidhosje të gjitha në një. Puntot kanë një vide për të rregulluar thellesinë e shpimit.

Punto shpimi dhe vidhosjeje



Modeli	Madhesia e puntos	Diametri	Thellesia e shpimit	Kreu i stërvitjes
D-73209	Nr. 6 (M3)	2,4 mm	11 - 31 mm	PH2
D-73215	Nr. 8 (M4)	2,8 mm	18 - 38 mm	PH2
D-73221	Nr. 10 (M5)	3,2 mm	22 - 41 mm	PH2

Çentruese me punto



Modeli	Madhesia e puntos	Diametri	Thellesia e shpimit	Për modelin e
D-73237	Nr. 6 (M3)	2,4 mm	11 - 31 mm	D-73209
D-73243	Nr. 8 (M4)	2,8 mm	18 - 38 mm	D-73215
D-73259	Nr. 10 (M5)	3,2 mm	22 - 41 mm	D-73221

Komplete

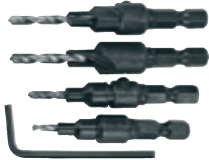

Modeli	Madhesia e puntos	Diametri	Thellesia e shpimit
D-73455	Nr. 6 (M3)	2,4 mm	11 - 31 mm
	Nr. 8 (M4)	2,8 mm	18 - 38 mm
	Nr. 10 (M5)	3,2 mm	22 - 41 mm
	Nr. 12 (M6)	3,6 mm	26 - 45 mm

Puntot tubore diamanti

Punto tubore diamanti për shpuarje me ujë



Modeli	Diametri	Thellesia e shpimit	Bisht
P-65816	62 mm	400 mm	UNC 5/4"
P-41090	92 mm	400 mm	UNC 5/4"
P-41115	102 mm	400 mm	UNC 5/4"
P-41143	112 mm	400 mm	UNC 5/4"
P-41159	117 mm	400 mm	UNC 5/4"
P-65822	122 mm	400 mm	UNC 5/4"

P-65838	132 mm	400 mm	UNC 5/4"
P-41171	152 mm	400 mm	UNC 5/4"
P-41187	162 mm	400 mm	UNC 5/4"
P-41202	182 mm	400 mm	UNC 5/4"
P-41224	212 mm	400 mm	UNC 5/4"
P-41230	225 mm	400 mm	UNC 5/4"

Adaptoret dhe zgjatuesit

Modeli	Titulli	Fotografitë
P-14015	Përshtatësi 5/4"-M30 - për model DBM230	
P-41626	Zgjatues për punto gote 300 mm - për modelin DBM230	

Bazamentet dhe aksesoret

Modeli	Titulli	Fotografitë
P-40082	Mbajtëse për model DBM130, DBM131	
P-54190	Mbajtëse për model DBM230	
P-54178	Unazë për mbledhjen e ujit për model DBM230	
P-54184	Përshtatës për mbledhjen e ujit për model DBM230	
P-40098	Kompleti për shtrëngimin për P-54190	
P-54221	Kompleti i pajisjet për pompën thithëse për P-54190	

Puntot per trapan magnetik

Puntot per trapan magnetik, boshti Weldon 19 mm.



Modeli	Diametri	Gjatësia punuese	Për modelin e
HB-13S	13 mm	25 mm	HB500, HB350
HB-14S	14 mm	25 mm	HB500, HB350
HB-15S	15 mm	25 mm	HB500, HB350
HB-16S	16 mm	25 mm	HB500, HB350
HB-17S	17 mm	25 mm	HB500, HB350
HB-18S	18 mm	25 mm	HB500, HB350
HB-19S	19 mm	25 mm	HB500, HB350
HB-20S	20 mm	25 mm	HB500, HB350
HB-22S	22 mm	25 mm	HB500, HB350
HB-24S	24 mm	25 mm	HB500, HB350
HB-25S	25 mm	25 mm	HB500, HB350
HB-26S	26 mm	25 mm	HB500, HB350
HB-28S	28 mm	25 mm	HB500, HB350
HB-30S	30 mm	25 mm	HB500, HB350
HB-32S	32 mm	25 mm	HB500, HB350
HB-20L	20 mm	50 mm	HB500
HB-22L	22 mm	50 mm	HB500
HB-24L	24 mm	50 mm	HB500
HB-28L	28 mm	50 mm	HB500
HB-30L	30 mm	50 mm	HB500
HB-32L	32 mm	50 mm	HB500
HB-34L	34 mm	50 mm	HB500
HB-35L	35 mm	50 mm	HB500
HB-36L	36 mm	50 mm	HB500
HB-42L	42 mm	50 mm	HB500
HB-45L	45 mm	50 mm	HB500
HB-50L	50 mm	50 mm	HB500

Prerësi rrethor



Modeli	Diametri	Gjatësia punuese	Për modelin e
HB-PILOTS	/ mm	25 mm	HB500, HB350
HB-PILOTL	/ mm	50 mm	HB500

Puntot shpuese te tokes per pistoletat e dadiçekëve

Puntot per shpuesit e tokes



Modeli	Diametri	Gjatësia e përgjithshme	Gjatësia punuese	Bisht
B-54346	20 mm	600 mm	530 mm	3/4" kapje katrore
B-54352	25 mm	600 mm	530 mm	3/4" kapje katrore
B-54368	30 mm	600 mm	530 mm	3/4" kapje katrore
B-54374	35 mm	600 mm	530 mm	3/4" kapje katrore
B-57576*	40 mm	600 mm	530 mm	3/4" kapje katrore
B-57582	40 mm	600 mm	530 mm	3/4" kapje katrore

* Përfshihet çelësi i folesë, copë litari dhe kunjta

Aksesoret per puntot e tokes

Modeli	Titulli	Fotografitë
B-54380	Adaptor per puntot shpuese te tokes 3/4"	
B-54396	Spinot per adaptorin 3/4"	
B-54405	O-ring per adaptorin 3/4"	

Puntot shpuese te tokes per trapanët

Puntot per shpuesit e tokes

Përdorimi i detruar me modelet me dorezë anësore



Modeli	Diametri	Gjatësia e përgjithshme	Gjatësia punuese	Bisht
D-75415	30 mm	600 mm	200 mm	11,8 mm HEX
D-75421	45 mm	600 mm	200 mm	11,8 mm HEX
D-75437	70 mm	600 mm	200 mm	11,8 mm HEX

Mandrinat e trapanit

Mandrinat pa çelës të trapanit

Modeli	Kapaciteti i kapjes (mm)	Madhësia e filetës	Për modelin e	Çmimi me TVSH	
193203-4	0,5-6,5	3/8"-24 UNF	6501, 6501X, DP2010, DP2011		
196309-7	0,8-10	1/2"-20 UNF	DDF343, DHP343, 6281,6271, 6261		
763181-8	0,8-10	1/2"-20 UNF	MT064		
763187-6	0,8-10	1/2"-20 UNF	6260D, 6270D, 6280D, 6207D, 8270D, 8280D, 8270DW		
763228-8	0,8-10	3/8"-24 UNF	DF330D, HP330D, DDA341, DDA351, DF331D, HP331D		
763229-6	0,8-10	1/2"-20 UNF	8291, 8281, 8271, BHP343, DHP343, HP330D, HP331D, HP347D		
766009-9	0,8-10	1/2"-20 UNF	6207DWDE		
766012-0	0,8-10	1/2"-20 UNF	MT080, DF0300, HP0300		
766013-8	1 - 13	1/2"-20 UNF	MT081E		
192284-5	1,5-13	1/2"-20 UNF	6211D, 6311D		
192685-7	1,5-13	1/2"-20 UNF	HP2041		
194254-0	1,5-13	1/2"-20 UNF	HP2051, HP2051H, HP2071, DP4011, HB500		

Vazhdon...



- Akumulat orët dhe ngarkues it
- Aksesore për Vegla me Akumulat
- Llambat me Akumulat orë dhe
- Aksesore për Maflje Lazerike
- Aksesore për Trapan me
- Aksesore për Shpim
- Sharrat tubore
- Aksesore Shtrëngu ese
- Aksesore për Bluarje dhe
- Aksesore për Zmerlim dhe
- Aksesore për Frezim dhe
- Aksesore t për Vegla Multifunk
- Aksesore për Sharra
- Aksesore t për Vegla Pneumat
- Aksesore t për Pistoletat me ajër
- Aksesore për Fshesat me
- Aksesore për Veglat e Kopeshtit
- Aksesore për Mbatësit e Veglës
- Kuti dhe valixhe veglësh
- Veglat e dorës
- Te Ndryshim e
- Përzjerja e aksesorë ve

Aksesore për Shpim

	Modeli	Kapaciteti i kapjes (mm)	Madhësia e filetës	Për modelin e	Çmimi me TVSH
Akumulat orët dhe ngarkues it		196193-0	1,5-13	1/2"-20 UNF	HP1631, HP1641
Aksesore për Vegla me Akumulat		196306-3	1,5-13	1/2"-20 UNF	DDF453, DHP453, DF457D, HP457D, 6391, 8391, 6381, 8381
Llambat me Akumulat or dhe		763158-3	1,5-13	1/2"-20 UNF	DP4001, DP4003, DP4700, 6317, 6337, 6347
Aksesore për Maçje për Maçje Lazerike		763178-7	1,5-13	1/2"-20 UNF	6390D, 8390D
Aksesore për Trapan me		763191-5	1,5-13	1/2"-20 UNF	DHP451, DHP454
Aksesore për Shpim		763196-5	1,5-13	1/2"-20 UNF	DDF451, DHP451, DDF441, DHP44, DDF444, DDF454, DHP444, DHP454
Sharrat tubore		763248-2	1,5-13	1/2"-20 UNF	DDF448, DDF458, DDF481, DHP448, DHP458, DHP481
Aksesore për Shtrengu ese		763256-3	1,5-13	1/2"-20 UNF	DDF484, DHP482, DF002G, HP002G
Aksesore për Bluarje dhe		766019-6	1,5-13	1/2"-20 UNF	MT818, M8104
Aksesore për Zmerlim dhe		766027-7	1,5-13	1/2"-20 UNF	DDF446, DDF456, DHP484, DHP485
Aksesore për Frezim dhe		P-15718	1,5-13	1/2"-20 UNF	6013B, 6013BR, 6300-4, DP4001, DP4003, DP4700, HP1620, HP1621K, HP2050-HP2051F, HP2070-HP2071F
Aksesore për Vegla Multifunk		196307-1	10	1/2"-20 UNF	6260, 6270, 6280D
Aksesore për Sharra		193226-2	1-10	1/2"-20 UNF	DP3003
Aksesore për Vegla Pneumati					
Aksesore për Pistoletat me ajër					
Aksesore për Fshesat me					
Aksesore për Veglat e Kopeshit					
Aksesore për Mbatësit e Veglës					
Kuti dhe valixhe veglash					
Veglat e dorës					

[Vazhdon...](#)

Aksesore për Shpim

Modeli	Kapaciteti i kapjes (mm)	Madhësia e filetës	Për modelin e	Çmimi me TVSH	
766026-9	1-10	3/8"-24 UNF	MT607, M6002		
193064-2	1-13	1/2"-20 UNF	DDF460, DHP460		

Akumulat
orët dhe
ngarkues
it

Aksesore
për
Vegla me
Akumulat

Llambat
me
Akumulat
or dhe

Aksesore
për Matje
Lazerike
me

Aksesore
për
Trapan
me

Mandrinot me celes te trapanit

Modeli	Kapaciteti i kapjes (mm)	Bisht	Për modelin e	Çmimi me TVSH	
P-04313	0,5-10	3/8"-24 UNF	6408, 6410, 6510LVR		
192887-5	0,5-6,5	3/8"-24 UNF	6501, DP2010		
192879-4	1,5-10	3/8"-24 UNF	6510PB		
763174-5	1,5-10	1/2"-20UNF	DA3010, DDA350, DDA340		
192883-3	1,5-13	5/8"-16 UNF	DA6301		
766016-2	1,5-13	1/2"-20 UNF	HP1630, HP1640		
193822-6	1-13	1/2"-20UNF	DS4010, DS4011, HP2050, HP2070, HB500, 6300-4, DP4700		
192877-8	2-13	1/2"-20 UNF	6305		
193318-7	2-13	Glava s vratllom	DA4000LR		

Aksesore
për
Shpim

Sharrat
tubore

Aksesore
Shtrëngu
ese

Aksesore
për
Bluarje
dhe

Aksesore
për
Zmerim
dhe

Aksesore
për
Frezim
dhe

Aksesore
t për
Vegla
Multifunk

Aksesore
për
Sharra

Aksesore
t për
Vegla
Pneumati

Aksesore
t për
Pistoletat
me ajër

Aksesore
t për
Fshesat
me

Aksesore
për
Veglat e
Kopeshtit

Aksesore
t për
Mbatësit
e Veglës

Kuti dhe
valixhe
vegllash

Veglat e
dores

Te
Ndryshim
e

Përzjerja
e
aksesorë
ve

Aksesore për Shpim



Mandrina e trapanit, bosht 1/4"

	Modeli	Kapaciteti i kapjes (mm)	Bisht	Për modelin e	Çmimi me TVSH
	192075-4	0,5-10	1/4" (6,35 mm) ISO	BTP, DTP, BTD, DTD, TD	

Pajimet për mandrinat e trapanit

	Modeli	Titulli	Për modelin e	Çmimi me TVSH
	410102-8	Mbajtësi i çelësit	763430-3, 763432-9	
	411780-7	Mbajtësi i çelësit	763418-3, 763415-9	
	418163-2	Mbajtësi i çelësit	763441-8, 763418-3	
	763415-9	Çelësi i mandrinos	763174-5	
	763418-3	Çelësi i mandrinos	192887-5	
	763432-9	Celësi i mandrinos	P-04329, 192877-8, 192883-3, 193318-7	

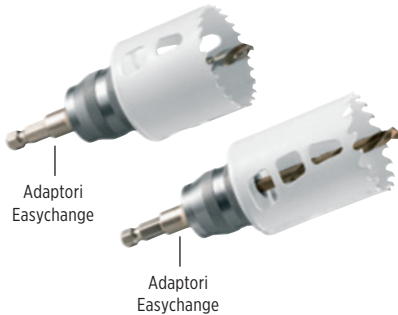
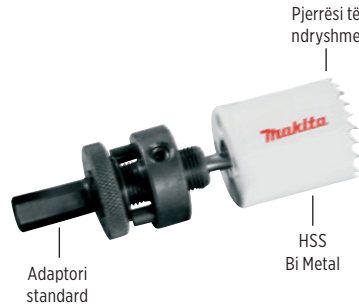
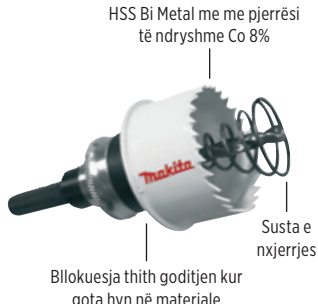
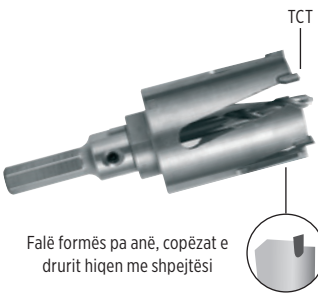
GOTA METALI

<p>Ezychange Bi-Metal HSS 8%Co</p>  <p>Adaptori Easychange</p> <p>Adaptori Easychange</p>	<p>Ezychange TCT</p> <p>Gota BiM</p>  <p>Pjerrësi të ndryshme</p> <p>HSS Bi Metal</p> <p>Adaptori standard</p>	<p>Gota BiM për fletë metalike</p>  <p>HSS Bi Metal me me pjerrësi të ndryshme Co 8%</p> <p>Susta e nxjerrjes</p> <p>Blllokuesja thith goditjen kur gota hyn në materiale</p>
<p>Gota TCT me shumë përdorime</p>  <p>TCT</p> <p>Falë formës pa anë, copëzat e drurit hiqen me shpejtësi</p>	<p>Gota TCT me shumë përdorime</p>  <p>Adaptori standard</p> <p>Kokrrizat e shumta të mëdha (#20-30) sigurojnë një shpim me shpejtësi dhe me lehtësi</p>	<p>Punto gotë diamanti për qeramike të forta</p>  <p>Adaptori standard</p> <p>Gërryerse diamanti për shpime më të shpejta dhe jetëgjatësi më të madhe</p>

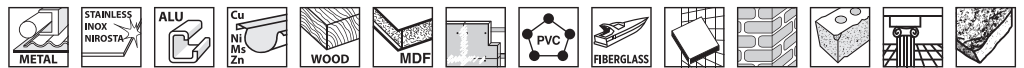

Përdorimi		Çelik	Çelik i pandryshkshëm	Alumini	Metalet me ngjyrë	Dru	MDF	Gips	PVC	FRP	Pllakë e butë	Tullë	Gur gëlqeror	Marmor	Granit
BiM	Ezychange Bi-Metal HSS 8%Co	★★	★	★★		★★			★★						
	Gota BiM	★★		★	★	★★			★★						
	Për llamarinë	★★	★★		★										
Karbit volfram	Ezychange TCT	★★	★★			★★			★★		★	★			
	TCT shumë-qëllimëshme					★★	★★	★★	★★	★★	★		★		
	Me grimca karbit tungsteni										★★	★★			
Diamant	Për shpime me ujë në qeramika të forta										★★			★★	★★

★★: Rekomandohet ★: Pranohet

EZYCHANGE GOTA SHPUESE

Ezychange



VETËM NJË KLIKIM PËR TË NDRYSHUAR GOTËN E SHPIMIT

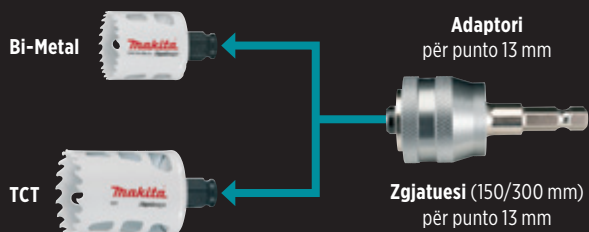

HIQNI LEHTË PLUHURIN ME NJË PUNTO SHPUESE



Ezychange Bi-Metal HSS 8%Co

Hap i ndryshueshëm për prerje më të shpejtë.

Falë thellësisë së prerjes 44 mm, përdoruesit mund të shpojné në material 38 mm me siguri të plotë.

Mund të shpojë në çelik inox të trashë 3 mm.



Ezychange TCT

Dhëmbët TCT për një qëndrueshmëri të lartë.

Gjatësia e punës 60 mm për shpimin e materialit 50x100 mm me një kalim. Mund të shpojë edhe në WPC (kompozit druri-plastik).

Mund të shpojë çelik inox të trashë 3 mm dhe një gamë më të madhe të materialeve të tjerë krahasuar me BiM.



Gotë Ezychange HSS-BI-Metal 8%Co



Gotë Ezychange HSS-BI-Metal 8%Co

Vetëm një boshtrimbajtës është i nevojshëm për gamën prej 16 - 152 mm me shpuarje pilot e cila hapet lehtë dhe ka shasi themelore. Kjo jo vetëm që lejon ndryshimet e shpejta të madhësisë por poashtu është një metodë më e sigurtë për shfrytëzuesin. E prodhuar nga HSSBi-Metal me 8% kobalt me shpejtësi të lartë për metale ferore dhe joferore, çelik të pandryshkshëm, alimun, dru dhe plastikë.

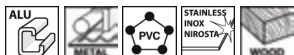

Modeli	Diametri (mm)	Thellësia e shpimit (mm)	Nonferro (min ⁻¹)	Rpm çelik (min ⁻¹)	Rpm alumin (min ⁻¹)	Rpm dru (min ⁻¹)	RPM - plastika (min ⁻¹)	Çmimi me TVSH
E-03632	16	44	530	275	825	3.000	3.000	
E-03648	17	44	500	250	750	3.000	3.000	
E-03654	19	44	460	230	690	3.000	3.000	
E-03660	20	44	440	220	675	3.000	3.000	
E-03676	22	44	390	195	580	3.000	3.000	
E-03682	24	44	370	185	555	2.700	2.700	
E-03698	25	44	350	175	525	2.700	2.700	
E-03707	27	44	325	160	480	2.700	2.700	
E-03713	29	44	300	150	450	2.700	2.700	
E-03729	30	44	285	145	425	2.400	2.400	
E-03735	32	44	275	140	410	2.400	2.400	
E-03741	35	44	250	125	375	2.400	2.400	
E-03757	37	44	240	120	360	2.400	2.400	
E-03763	38	44	230	115	345	2.400	2.400	
E-03779	40	44	220	110	330	2.100	2.100	
E-03785	41	44	210	105	315	2.100	2.100	
E-03791	44	44	195	95	295	2.100	2.100	
E-03800	46	44	190	95	285	2.100	2.100	
E-03816	48	44	180	90	270	2.100	2.100	
E-03822	51	44	170	85	255	2.000	2.000	
E-03838	52	44	165	80	240	2.000	2.000	
E-03844	54	44	160	80	240	2.000	2.000	
E-03850	56	44	155	80	240	2.000	2.000	
E-03866	57	44	150	75	225	2.000	2.000	
E-03872	60	44	140	70	220	2.000	2.000	
E-03888	64	44	135	65	205	1.850	1.850	
E-03894	65	44	130	65	200	1.850	1.850	
E-03903	68	44	130	65	190	1.800	1.800	
E-03919	70	44	125	60	185	1.800	1.800	
E-03925	73	44	120	60	180	1.800	1.800	
E-03931	76	44	115	55	170	1.800	1.800	
E-03947	79	44	110	55	165	1.500	1.500	
E-03953	83	44	105	50	155	1.500	1.500	
E-03969	86	44	100	50	150	1.500	1.500	
E-03975	92	44	90	45	140	1.200	1.200	
E-03981	95	44	90	45	135	1.200	1.200	
E-03997	102	44	85	40	130	1.000	1.000	
E-04008	105	44	80	40	120	1.000	1.000	
E-04014	111	44	80	40	120	900	900	
E-04020	114	44	75	35	105	900	900	
E-04036	121	44	75	35	95	900	900	
E-04042	127	44	65	30	90	800	800	



Vazhdon...

Akumulat orët dhe ngarkues it
 Aksesore për Veglia me Akumulat
 Llambat me Akumulat orë dhe
 Aksesore për Matje Lazerike
 Aksesore për Trapan me
 Aksesore për Shtrim
 Sharrat tubore
 Aksesore për Shtrëngu ese
 Aksesore për Bluarje dhe
 Aksesore për Zmerim dhe
 Aksesore për Frezim dhe
 Aksesore t për Veglia Multifunk
 Aksesore për Sharra
 Aksesore t për Veglia Pneumati
 Aksesore t për Pistoletat me ajër
 Aksesore t për Fshesat me
 Aksesore për Vegliat e Kopeshtit
 Aksesore t për Mbatësit e Vegjës
 Kuti dhe valixhe vegjash
 Veglat e dorës
 Te Ndryshim e
 Përzjerja e aksesoreve

Sharrat tubore

Modeli	Diametri (mm)	Thellësia e shpimit (mm)	Nonferro (min ⁻¹)	Rpm çelik (min ⁻¹)	Rpm. alumin (min ⁻¹)	Rpm dru (min ⁻¹)	RPM - plastika (min ⁻¹)	Çmimi me TVSH
E-04058	140	44	60	25	85	800	800	
E-04064	152	44	55	25	75	800	800	

Aksesorë gote Ezychange

	Modeli	Titulli	Diametri (mm)	Gjatësia punuese (mm)	Gjatësia e përgjithshme (mm)	Kapje heksagonale (")	Pershtashem per	Çmimi me TVSH
	E-04070	Adaptor gotash + punto udhëzuese HSS-G	7,15	43	85	3/8	plastike dhe çelik, metaleve me ngjyra, alumin	
	E-04086	Punto udhëzuese HSS-G 7,15x85mm	7,15	43	85	1/4	plastike dhe çelik, metaleve me ngjyra, alumin	
	E-04092	Punto udhëzuese HSS-Co 7,15x85mm	7,15	43	85	1/4	Stainless çeliku	

Sharrat tubore Ezychange TCT



Sharrat tubore Ezychange TCT







Ezychange T.C.T. Gota me fortësi të lartë dhe e vlefshme për materiale të ndryshme pune. Materiali T.C.T. rezistent ndaj nxehtësisë është aplikuar në anët e dhëmëve.



Modeli	Diametri (mm)	Thellësia e shpimit (mm)	Nonferro (min ⁻¹)	Rpm çelik (min ⁻¹)	Rpm dru (min ⁻¹)	RPM - plastika (min ⁻¹)	RPM - Tjegullave (min ⁻¹)	RPM - brick (min ⁻¹)	Çmimi me TVSH
E-06644	20	60	880	440	3.000	3.000	440	880	
E-06650	22	60	780	390	3.000	3.000	390	780	
E-06666	25	60	700	350	2.700	2.700	350	700	
E-06672	32	60	550	280	2.400	2.400	280	550	
E-06688	35	60	500	250	2.400	2.400	250	500	
E-06694	38	60	460	230	2.400	2.400	230	460	
E-06703	40	60	440	220	2.100	2.100	220	440	
E-06719	44	60	390	190	2.100	2.100	190	390	
E-06725	51	60	340	170	2.000	2.000	170	340	
E-06731	54	60	320	160	2.000	2.000	160	320	
E-06747	60	60	280	140	2.000	2.000	140	280	
E-06753	64	60	270	130	1.850	1.850	130	270	
E-06769	67	60	260	130	1.800	1.800	130	260	
E-06775	68	60	260	130	1.800	1.800	130	260	
E-06781	70	60	250	120	1.800	1.800	120	250	
E-06797	73	60	240	120	1.800	1.800	120	240	
E-06806	76	60	230	110	1.800	1.800	110	230	
E-06812	83	60	210	100	1.500	1.500	100	210	
E-06828	102	60	170	80	1.000	1.000	80	170	
E-06834	128	60	130	60	800	800	60	130	

Sharrat tubore

Pajime të sharrës tubore Ezychange TCT

Modeli	Titulli	Diametri (mm)	Gjatësia punuese (mm)	Gjatësia e përgjithshme (mm)	Kapje heksagonale (")	Pershtashem per	Çmimi me TVSH	
E-06840	Punto udhëzuese HSS-G (105mm)	6,35	62	105	1/4	metal		
E-06856	Punto udhëzuese HSS-Co (105mm)	6,35	62	105	1/4	metal		
E-06862	Punto udhëzuese TCT (105mm)	6,35	50	105	1/4			
E-06878	Bosht zgjatues Ezychange (150mm)	11	/	150	7/16	/		
E-06884	Bosht zgjatues Ezychange (300mm)	11	/	300	7/16	/		
E-06959	Adaptor gotash 3/8 + punto udhëzuese TCT (105mm)	8,7	50	105	3/8			

Sharrat tubore HSS-Bi-Metal



Sharrat tubore HSS-Bi-Metal

Sharrat Kursor HSS-Bi-Metal kanë një dizajnë me dhëmbë të ndryshëm dhe rekomandohen për prerje të çelikut, aluminit, bakrit, tunxhit, drurit dhe plastikës. Po ashtu mund të gjendet në pajisjet e hidraulikut dhe elektricitit me madhësi shumë të njohura. Vrimat e qasëshme me heks., (3 mandrina të nofullës) dhe boshtet e puntave SDS-Plus.



Modeli	Diametri (mm)	Rpm çeliku (min ⁻¹)	Nonferro (min ⁻¹)	Rpm. alumin (min ⁻¹)	Rpm dru (min ⁻¹)	Çmimi me TVSH
D-16994	16	275	550	825	3.000	
D-17005	19	230	460	690	3.000	
D-17251	20	220	440	675	3.000	
D-17011	22	195	390	580	3.000	
D-17027	24	185	370	555	3.000	
D-17033	25	175	350	525	2.700	
D-17267	29	150	300	450	2.700	
D-17049	32	140	275	410	2.400	
D-17055	35	125	250	375	2.400	
D-17061	38	115	230	345	2.400	
D-17273	40	110	220	330	2.100	
D-17077	44	95	195	295	2.100	
D-17083	51	85	170	255	2.000	
D-24876	54	80	160	240	2.000	
D-17099	57	75	150	225	2.000	
D-25688	60	70	140	220	2.000	
D-24882	65	65	130	200	1.850	
D-17108	68	65	130	190	1.800	
D-25694	70	60	125	185	1.800	
D-17114	76	55	115	170	1.800	
D-33869	80	55	110	165	1.500	
D-17120	83	50	105	155	1.500	
D-17136	92	45	90	140	1.200	
D-17142	105	40	80	120	1.000	
D-17158	127	30	65	90	800	



Vazhdon...

Akumulat orët dhe ngarkues it
 Aksesore për Vegla me Akumulat
 Llambat me Akumulat or dhe
 Aksesore për Matje Lazerike
 Aksesore për Trapan me
 Aksesore për Shtimplim
 Sharrat tubore
 Aksesore Shtrengu ese
 Aksesore për Bluarje dhe
 Aksesore për Zmerlim dhe
 Aksesore për Frezim dhe
 Aksesore për Vegla Multifunk
 Aksesore për Sharra
 Aksesore t për Vegla Pneumati
 Aksesore t për Pistoletat me ajer
 Aksesore t për Fshesat me
 Aksesore për Veglat e Kopeshtit
 Aksesore t për Mbatësit e Veglës
 Kuti dhe valixhe veglësh
 Veglat e dorës
 Te Ndryshim e
 Përzjerja e aksesoreve

Sharrat tubore

Modeli	Diametri (mm)	Rpm çeliku (min ⁻¹)	Nonferro (min ⁻¹)	Rpm. alumin (min ⁻¹)	Rpm dru (min ⁻¹)	Çmimi me TVSH
D-17164	152	25	55	75	800	







Pajime e sharrave tubore HSS-Bi-Metal

	Modeli	Titulli	Çmimi me TVSH
	D-17170	Përshtatës 16-29	
	D-17186	Përshtatës 32-152	
	D-17192	Turjella e shkurta 71 mm	
	D-17603	Përshtatësi SDS Plus 14-29	
	D-17619	Përshtatësi SDS Plus 32-152	

Kompletet e sharrave tubore HSS-Bi-Metal

Sharrat kurorë HSS-Bi-Metal kanë një dizajnë me dhëmbë të ndryshëm dhe rekomandohen për prerje të çelikut, aluminit, bakrit, tunxhit, drurit dhe plastikës. Po ashtu mund të gjendet në pajisjet e hidraulikut dhe elektricitit me madhësi shumë të njohura. Vrimat e qasëshme me heks., (3 mandrina të nofullës) dhe boshtet e puntove SDS-Plus.



	Modeli	Titulli	Shara tubore e përfshirë në set (mm)	Çmimi me TVSH
	D-33641	4 copë HSS-BIM turjela kurorë 1 me përshtatës dhe centruës	22, 25, 29, 32	
	D-33641-14	4 copë HSS-BIM turjela kurorë 1 me përshtatës dhe centruës (14/1)	22, 25, 29, 32	
	D-33657	6 copë HSS-BIM turjela kurorë 2 me përshtatës dhe centruës	22, 29, 32, 51	
	D-33657-10	6 copë HSS-BIM turjela kurorë 2 me përshtatës dhe centruës (10/1)	22, 29, 32, 51	
	D-47117	6 copë HSS-BIM komplet i fletave kurorë për sharrë	19, 22, 29, 38, 44, 57	
	D-47123	Kompleti 6 copesh për elektriciste	16, 20, 25, 32, 40, 51	
	D-47139	Kompleti 6 copesh për elektriciste	20, 25, 32, 40, 51, 65	

[Vazhdon...](#)

Sharrat tubore

Modeli	Titulli	Shara tubore e perfshire ne set (mm)	Çmimi me TVSH
D-63965	Komplet gotash shpimi BiM për hidraulikë, 9 copë	19, 22, 29, 38, 44, 57	
D-63971	Komplet gotash shpimi BiM për hidraulikë, 14 copë	19, 22, 25, 29, 35, 38, 44, 51, 57, 68, 75	
D-63987	Komplet gotash shpimi BiM për elektrikistë, 12 copë	19, 22, 29, 35, 38, 51, 54, 57, 68	
D-63993	Komplet gotash shpimi BiM universale, 16 copë	16, 19, 22, 25, 32, 35, 37, 44, 51, 57, 64, 68, 76	



Sharrat tubore HSS-Bi-Metal-Co (8%)



Sharrat tubore HSS-Bi-Metal-Co (8%)



Modeli	Diametri (mm)	Thellësia e shpimit (mm)	Rpm çeliku (min ⁻¹)	Nonferro (min ⁻¹)	Rpm. Nonferro (min ⁻¹)	Çmimi me TVSH
B-29670	16	20	275	550	825	
B-29686	17	20	250	500	750	
B-29692	19	20	230	460	690	
B-29701	20	20	220	440	675	
B-29717	21	20	210	425	660	
B-29723	22	20	195	390	580	
B-29739	25	20	175	350	252	
B-29745	27	20	160	325	480	
B-29751	29	20	150	300	450	
B-29767	30	20	145	285	425	
B-29773	32	20	140	275	410	
B-29789	33	20	135	260	390	
B-29795	35	20	125	250	375	
B-29804	38	20	115	230	345	
B-29810	40	20	110	220	330	
B-29826	41	20	105	210	315	
B-29832	44	20	95	195	295	
B-29848	48	20	90	180	270	
B-29854	51	20	85	170	255	
B-29860	54	20	80	160	240	
B-29876	57	20	75	150	225	

Vazhdon...

Akumulat
orët dhe
ngarkues
it

Aksesore
për
vegla me
Akumulat

Llambat
me
Akumulat
or dhe

Aksesore
për
Mafje
Lazerike

Aksesore
për
Trapan
me

Aksesore
për
Shpim

Sharrat
tubore

Aksesore
Shtrëngu
ese

Aksesore
për
Bluarje
dhe

Aksesore
për
Zmerlim
dhe

Aksesore
për
Frezim
dhe

Aksesore
t për
Vegla
Multifunk

Aksesore
për
Sharra

Aksesore
t për
Vegla
Pneumat

Aksesore
t për
Pistollet
me ajër

Aksesore
t për
Fshesat
me

Aksesore
për
Veglat e
Kopeshtit

Aksesore
t për
Mbjëtesit
e Vegjës

Kuti dhe
valixhe
vegjës

Vegjat e
dores

Te
Ndryshim
e

Përzjerja
e
aksesorë
ve

Sharrat tubore



Modeli	Diametri (mm)	Thellësia e shpimit (mm)	Rpm çeliku (min ⁻¹)	Nonferro (min ⁻¹)	Rpm. Nonferro (min ⁻¹)	Çmimi me TVSH
B-29882	60	20	70	140	220	
B-29898	64	20	65	135	205	
B-35994	65	20	65	130	200	
B-36005	67	20	65	130	195	
B-36011	68	20	65	130	190	
B-36027	70	20	60	125	185	
B-36033	73	20	60	120	180	
B-36049	76	20	55	115	170	
B-36055	79	20	55	110	165	
B-36061	83	20	50	105	155	
B-36077	86	20	50	100	150	
B-36083	89	20	45	95	145	
B-36099	102	20	40	85	130	
B-36108	127	20	30	65	90	
B-36114	152	20	25	55	75	

Aksesoret e sharrave tubore HSS-Bi-Metal-Co (8%)

	Modeli	Titulli	Çmimi me TVSH
	B-36120	Përshtatës 16-35	
	B-36136	Përshtatës 38-152	
	B-36142	Punto qender 60mm	

Kompletet e sharrave tubore Bi-Metal-Co (8%)



	Modeli	Titulli	Punto ne set	Çmimi me TVSH
	B-38663	Set punto gote per metal BiM per hidraulike, 10 copë	Punto tubore BiM, 19, 22, 29, 38, 44, 57 mm, 10 mm Adaptor me punto qender, 16-35 mm, 13 mm Adaptor (tip O-ring) me punto qender 38-152 mm, Suste per shtyrjen e materialit	
	B-38679	Set puntosh per metal BiM me 10 cope per elektriciste	Punto tubore BiM, 20, 25, 32, 38, 51, 64 mm, 10 mm Adaptor hexagonal me punto qender, 16-35 mm, 13 mm Adaptor (tip O-ring) me punto qender 38-152 mm, Suste per shtyrjen e materialit	

Punto gote multifunkionale TCT



Punto gote multifunkionale TCT

KESHILLA PERDORIMI : Per te shpuar puntoja duhet te mbahet gjithmone vertikalisht 90 grade



Modeli	Diametri (mm)	Thellësia e shpimit (mm)	Rpm dru (min ⁻¹)	RPM - plastika (min ⁻¹)	RPM - Tjegullave (min ⁻¹)	RPM - brick (min ⁻¹)	Çmimi me TVSH
D-42678	19	50	1.000	800	500	800	
D-42684	22	60	1.000	800	500	800	
D-42690	25	60	1.000	800	500	800	
D-42709	29	60	1.000	800	500	800	
D-42715	30	60	1.000	800	500	800	
D-42721	32	60	1.000	800	500	800	
D-42737	35	60	1.000	800	500	800	
D-42743	38	60	800	600	400	700	
D-42759	40	60	800	600	400	700	
D-42765	45	60	800	600	400	700	
D-42771	48	60	800	600	400	700	
D-42787	50	60	800	600	400	700	
D-42793	51	60	800	600	400	700	
D-42802	54	60	600	400	400	600	
D-42818	55	60	600	400	400	600	
D-42824	57	60	600	400	400	600	
D-61488	59	60	600	400	400	600	
D-42830	60	60	600	400	400	600	
D-42846	64	60	600	400	400	600	
D-42852	65	60	600	400	400	600	
D-42868	67	60	600	400	400	600	
D-42874	68	60	600	400	400	600	
D-42880	70	60	600	400	400	600	
D-45026	73	60	600	400	400	600	
D-45032	76	60	400	300	300	300	
D-45048	79	60	400	300	300	300	
D-45331	80	60	400	300	300	300	
D-45347	83	60	400	300	300	300	
D-45353	85	60	400	300	300	300	
D-45369	89	60	400	300	300	300	
D-50304	95	60	400	300	300	300	
D-50310	102	60	400	300	300	300	
D-50326	105	60	400	300	300	300	

Akumulat
orët dhe
ngarkues
it

Aksesore
për
vegla me
Akumulat

Llambat
me
Akumulat
or dhe

Aksesore
për Matje
Lazerike

Aksesore
për
Trapan
me

Aksesore
për
Stipim

Sharrat
tubore

Aksesore
për
Shtrengu
ese

Aksesore
për
Bluarje
dhe

Aksesore
për
Zmerlim
dhe

Aksesore
për
Frezim
dhe

Aksesore
t për
Vegla
Multifunk

Aksesore
për
Sharra

Aksesore
t për
Vegla
Pneumati

Aksesore
t për
Pistoletat
me ajer

Aksesore
t për
Fshesat
me

Aksesore
për
Veglat e
Kopeshtit

Aksesore
t për
Mbatësit
e Veglës

Kuti dhe
valixhe
vegllash

Veglat e
dores

Te
Ndryshim
e

Përzjerja
e
aksesorë
ve

Sharrat tubore

Aksesoret per puntot gote multifunksionale



Modeli	Titulli	Çmimi me TVSH
D-50332	Adaptor hex me punto qender 13mm 10x100mm T.C.T	
D-50348	Adaptor SDS-Plus me punto qender 8x100mm T.C.T	
D-50354	Adaptor SDS-Plus me punto qender 8x100mm T.C.T	
D-50360	Adaptor SDS-Plus me punto qender 8x100mm T.C.T	
D-50376	Adaptor Hex me punto qender 13mm 8x100mm H.S.S.	
D-50382	Adaptor SDS-Plus me punto qender 8x100mm H.S.S	
D-50398	Adaptor Hex me punto qender 11 mm 6,35x90mm H.S.S	
D-50407	Adaptor SDS-Plus me punto qender 6,35x90mm H.S.S	
D-50413	Punto qender 8x100mm H.S.S	
D-50429	Punto qender 10x100mm T.C.T	
D-50435	Punto qender 6,35x90mm H.S.S	
D-50441	Punto qender 8x90mm H.S.S	

Punto gote diamanti per qeramike te forte



Punto gote diamanti per qeramike te forte



Dhembet e diamantit



Modeli	Diametri (mm)	Bisht (mm)	Çmimi me TVSH
D-61210	19	10-13	
D-61226	20	10-13	
D-61232	22	10-13	
D-61248	25	10-13	
D-61254	29	13	
D-61260	32	13	
D-61276	35	13	
D-61282	38	13	
D-61298	41	13	
D-61307	44	13	
D-61313	51	13	
D-61329	54	13	
D-61335	57	13	
D-61341	60	13	
D-61357	64	13	
D-61363	65	13	
D-61379	67	13	
D-61385	68	13	
D-61391	70	13	
D-61400	76	13	
D-61416	79	13	
D-61422	83	13	

Sharrat tubore

Aksesoret per puntot gote diamanti per qeramike te forte

Modeli	Titulli	Çmimi me TVSH	
D-61438	Adaptor 9.5 mm hex (per goten 19-29 mm)		
D-61444	Adaptor hex 11 mm (per goten 32-83 mm)		
D-61450	Punto qender me terheqeje Diameter:6 mm Gjatesi:74 mm		

Akumulat
orët dhe
ngarkues
it

Aksesore
per
vegla me
Akumulat
or dhe
Akumulat

Llambat
me
Akumulat
or dhe
Akumulat

Aksesore
per
Mafje
Lazerike

Aksesore
per
Trapan
me

Aksesore
per
Shtim

Sharrat
tubore

Punto gotë me kokrriza Karbidi Tungsteni



Punto gotë me kokrriza Karbidi Tungsteni

REKOMANDIME PER PERDORIMIN: Per te shpuar duhet te operojme gjithmone vertikalisht. Perdorimi gjithmone me adaptor me punto qender. Kjo lloj puntroje eshte ideale per hidrauliket dhe punimet e brendeshme per shpimin eplakave dhe tullave te buta .



Modeli	Diametri (mm)	Gjatësia e përgjithshme (mm)	Maksimumi RPM (min ⁻¹)	Çmimi me TVSH
D-51188	33	54	350	
D-51194	43	57	350	
D-51203	53	57	300	
D-51219	63	57	300	
D-51225	67	57	300	
D-51231	73	57	250	
D-51247	83	57	250	

Aksesoret e puntove gotë me kokrriza Karbidi Tungsteni

Modeli	Titulli	Gjatësia e përgjithshme (mm)	Çmimi me TVSH	
D-51253	Adaptor me punto qender, 11 mm, 90 mm, 7/16	90		
D-51269	Punto qender, 90 mm, 9/16	90		

Aksesore
Shtrengu
ese

Aksesore
per
Bluarje
dhe

Aksesore
per
Zmerim
dhe

Aksesore
per
Frezim
dhe

Aksesore
t per
Vegla
Multifunk

Aksesore
per
Sharra

Aksesore
t per
Vegla
Pneumati

Aksesore
t per
Pistoletat
me ajer

Aksesore
t per
Fshesat
me

Aksesore
per
Veglat e
Kopeshtit

Aksesore
t per
Mbatjesit
e Vegles

Kuti dhe
valixhe
vegllash



Veglat e
dores







Te
Ndryshim
e

Përzjerja
e
aksesorë
ve

KOMPLETE PËR SHPIME



Produkti	Numri i copëve	Përmasat		
		Gur 	Metal 	Dru 
D-05175	5	4, 5, 6, 8, 10 mm		
E-11536	5	4, 5, 6, 8, 10 mm		
D-72877	5	4, 5, 6, 8, 10 mm		
D-73483	12	4, 5, 2x5.5, 2x6, 2x6.5, 2x7, 2x8 mm		
D-30508	5		4, 5, 6, 8, 10 mm	
D-72833	6		2, 3, 4, 5, 6, 8 mm	
D-72849	10		1, 2, 3, 4, 5, 6, 7, 8, 9, 10 mm	
D-72855	13		1.5, 2, 2.5, 3, 3.2, 3.5, 4, 4.5, 4.8, 5, 5.5, 6, 6.5 mm	
P-51873	16		1.5 - 2 copë 2, 2.5, 3, 3.2, 3.5, 4, 4.5, 5, 5.5, 6, 6.5, 7, 8, 10 mm - 1 copë	
D-67527	19		1.5, 2, 2.5, 3, 3.2, 3.5, 4, 4.5, 5, 5.5, 6, 6.5, 7, 8, 10 mm	
D-67549	19		1, 1.5, 2, 2.5, 3, 3.5, 4, 4.5, 5, 5.5, 6, 6.5, 7, 7.5, 8, 8.5, 9, 9.5, 10 mm	
D-67561	19		1, 1.5, 2, 2.5, 3, 3.5, 4, 4.5, 5, 5.5, 6, 6.5, 7, 7.5, 8, 8.5, 9, 9.5, 10 mm	
D-67583	19		1, 1.5, 2, 2.5, 3, 3.5, 4, 4.5, 5, 5.5, 6, 6.5, 7, 7.5, 8, 8.5, 9, 9.5, 10 mm	
P-73673	19		1, 1.5, 2, 2.5, 3, 3.5, 4, 4.5, 5, 5.5, 6, 6.5, 7, 7.5, 8, 8.5, 9, 9.5, 10 mm	
P-60969-25	25		1 - 13 mm (në rritje 0.5 mm)	
P-61824-25	25		1 - 13 mm (në rritje 0.5 mm)	
D-30564	170		1 - 8 mm (në rritje 0.5 mm), 8 - 10 mm (në rritje 0.5 mm)	
D-20769	5		5, 6, 8 mm	5, 6 mm
D-72861	5			4, 5, 6, 8, 10 mm
E-08698	8			12, 14, 16, 18, 20, 22, 25, 32 mm
D-23759	5	6 mm	5, 6 mm	5, 6 mm
D-71962	9	5, 6, 8 mm	5, 6, 8 mm	5, 6, 8 mm
D-46202	18	3, 4, 5, 6, 8, 10 mm	3, 4, 5, 6, 8, 10 mm	3, 4, 5, 6, 8, 10 mm
B-44884	21	2x3, 2x4, 5, 6, 8 mm	2x3, 2x4, 5, 6, 8 mm	2x3, 2x4, 5, 6, 8 mm

Produkti	Numri i copëve							
E-14255	5							

4x75 mm, 5x85 mm, 6x100 mm, 8x120 mm, 10x150 mm

D-05175



E-11536



D-72877



D-73483



D-30508



D-72833



D-72849



D-72855



P-51873



D-67527



D-67549



D-67561



D-67583



P-73673



P-60969-25



P-61824-25



D-30564



D-20769



D-72861



E-08698



D-23759



D-71962



D-46202



B-44884









E-14255



KOMPLETE PËR SHPIME DHE VIDHIME



Produkti	Numri i copëve	Punto shpuese			Gota shpuese	Maja vidhuese	Çelësa dadosh	Vegla dore
		Gur 	Metal 	Dru 				
E-07026	18	✓	✓			✓	✓	
B-54106	38		✓			✓	✓	
D-58877	42		✓			✓	✓	
D-74887	17	✓	✓	✓		✓		
E-07032	27	✓	✓	✓		✓		
E-07054	29	✓	✓	✓		✓		
D-36980	34	✓	✓	✓		✓	✓	
B-68498	34	✓	✓	✓		✓	✓	
E-11829	60	✓	✓	✓		✓		
B-69478	65	✓	✓	✓		✓	✓	✓
196635-4	70	✓	✓	✓		✓	✓	
D-33691	71	✓	✓	✓		✓	✓	✓
E-10730	102	✓	✓	✓	✓	✓		✓
D-31778	104	✓	✓	✓		✓	✓	✓
D-37194	200	✓	✓	✓	✓	✓	✓	✓
E-06270	212	✓	✓	✓	✓	✓	✓	✓
E-11689	256	✓	✓	✓	✓	✓	✓	✓

Produkti	Numri i copëve	Punto shpuese			Gota shpuese	Maja vidhuese	Çelësa dadosh	Vegla dore	Nr. i kompleteve në paketim
		Gur 	Metal 	Dru 					
D-47204	30	✓	✓	✓		✓			1
D-47204-10									10/1
D-47145	71	✓	✓	✓		✓		✓	1
D-47145-6									6/1
D-47248	100	✓	✓	✓		✓	✓		1
D-47248-5									5/1
D-47260	201	✓	✓	✓		✓	✓	✓	1
D-47260-2						✓	✓	✓	2/1

E-07026

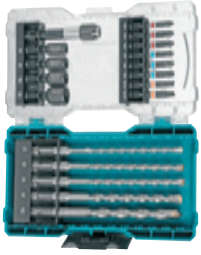

B-54106

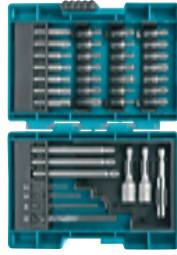

D-58877



D-74887



E-07032



E-07054



D-36980



B-68498



E-11829



B-69478



196635-4



D-33691



E-10730



D-31778



D-37194



E-06270



E-11689



D-47204



D-47204-10



D-47145



D-47145-6



D-47248



D-47248-5



D-47260



D-47260-2



D-73265



XX7948-901



P-90071



D-73271



P-53746



D-65028

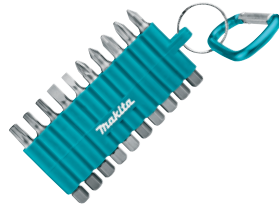

D-64995



P-74740



P-73374



E-10942



P-16782



P-38750



P-70144



E-10899



B-68323



E-07048



E-07060



B-68317



D-65084



E-07076



B-55697



D-73461



B-54081



E-08458



E-11542



E-06616



E-08713



E-10883



D-30651 D-30651-12 D-31083 D-31083-12



B-28896 B-28896-6 B-28911 B-28911-6



D-30667 D-30667-12 E-00016 E-00022



D-74762 D-74762-12 B-36170 B-36170-10



AKSESORE SHTRËNGUESE

Maja SL



Maja PH



Maja PZ



Maja gjashtëkëndore



Maja katërkëndore



Maja heksagonale



Për boshtin katror 3/8"



Për boshtin katror 3/4"



Për boshtin katror 1/2"



Për boshtin katror 1"



Bosht gjashtëkëndor 1/4"



Me magnet



I bërë nga krom-molibdeni



Impact

PREMIER

PËRDREDHJE E DYFISHTË
PËR QËNDRUESHMËRI TË LARTË

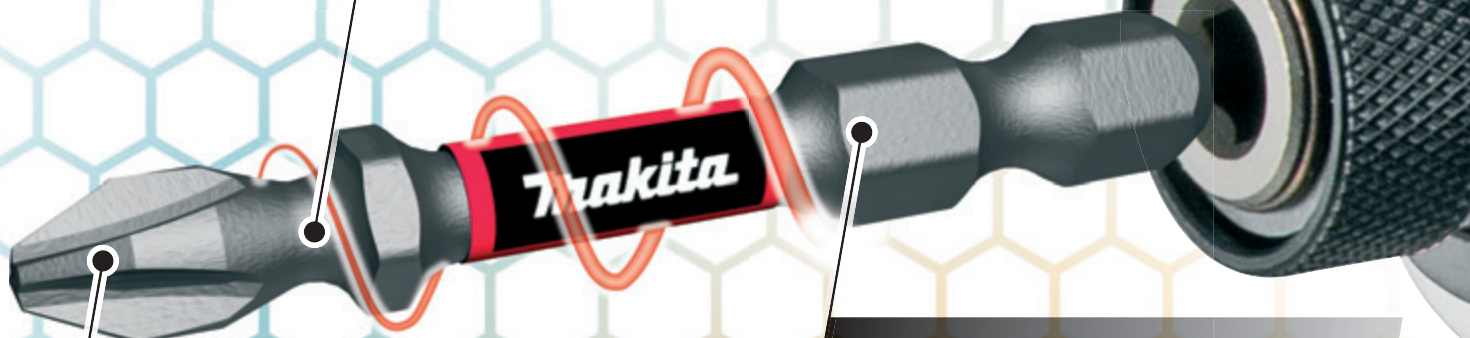

ALIAZH ÇELIKU
KRIJUAR PËR NJË ÇIFT RROTULLUES TË LARTË

SHUMË PREÇIZE
I PËRSHTATET KOKËS SË VIDËS

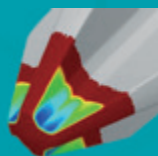
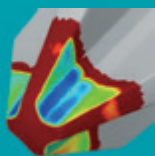

paraqitje grafike e përshtatjes



PREMIER

STANDARDE

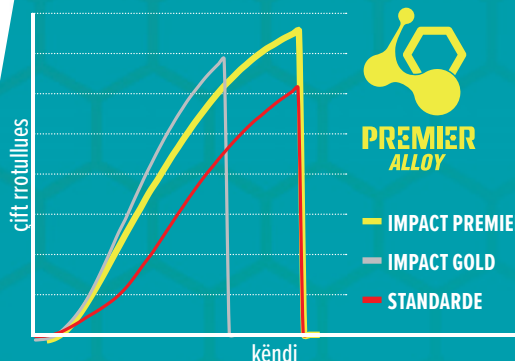

SERIA E RE

MAJA VIDHIMI / MBAJTËSE / ADAPTORË

Impact Premier maja vidhosje dhe Përshtatësit



Impact Premier maja vidhosje 25mm



Modeli	Gjatësia e përgjithshme (mm)	Kreu i stërvitjes	Lloj	Bisht	Njësia (copë / set)	Çmimi me TVSH
E-03121	25	PH1	torsion	1/4"	2/1	
E-03143	25	PH2	"Super slim" torsion	1/4"	2/1	
E-03246	25	PH2	torsion	1/4"	15/1	
E-03137	25	PH2	torsion	1/4"	2/1	
E-03159	25	PH3	torsion	1/4"	2/1	
E-03165	25	PZ1	torsion	1/4"	2/1	
E-03252	25	PZ2	torsion	1/4"	15/1	
E-03171	25	PZ2	torsion	1/4"	2/1	
E-03187	25	PZ3	torsion	1/4"	2/1	
E-03193	25	T10	torsion	1/4"	2/1	
E-03202	25	T15	torsion	1/4"	2/1	
E-03218	25	T20	torsion	1/4"	2/1	
E-03224	25	T25	torsion	1/4"	2/1	
E-03230	25	T30	torsion	1/4"	2/1	



Impact Premier maja vidhosje 50mm



Modeli	Gjatësia e përgjithshme (mm)	Kreu i stërvitjes	Lloj	Bisht	Njësia (copë / set)	Çmimi me TVSH
E-03268	50	PH1	torsion i dyfishte magnetik	1/4"	2/1	
E-03377	50	PH2	torsion i dyfishte magnetik	1/4"	10/1	
E-03274	50	PH2	torsion i dyfishte magnetik	1/4"	2/1	
E-03280	50	PH3	torsion i dyfishte magnetik	1/4"	2/1	
E-03296	50	PZ1	torsion i dyfishte magnetik	1/4"	2/1	
E-03383	50	PZ2	torsion i dyfishte magnetik	1/4"	10/1	
E-03305	50	PZ2	torsion i dyfishte magnetik	1/4"	2/1	
E-03311	50	PZ3	torsion i dyfishte magnetik	1/4"	2/1	
E-03327	50	T10	torsion i dyfishte magnetik	1/4"	2/1	
E-03333	50	T15	torsion i dyfishte magnetik	1/4"	2/1	
E-03349	50	T20	torsion i dyfishte magnetik	1/4"	2/1	
E-03355	50	T25	torsion i dyfishte magnetik	1/4"	2/1	
E-03361	50	T30	torsion i dyfishte magnetik	1/4"	2/1	

Vazhdon...

Akumulat
orët dhe
ngarkues
it

Aksesore
për
vegla me
Akumulat

Llambat
me
Akumulat
or dhe

Aksesore
për Mafje
Lazerike

Aksesore
për
Trapan
me

Aksesore
për
Stiplim

Sharrat
tubore

Aksesore
Shtrëngu
ese

Aksesore
për
Bluarje
dhe

Aksesore
për
Zmerilim
dhe

Aksesore
për
Frezim
dhe

Aksesore
t për
Vegla
Multifunk

Aksesore
për
Sharra

Aksesore
t për
Vegla
Pneumati

Aksesore
t për
Pistoletat
me ajër

Aksesore
t për
Fshesat
me

Aksesore
për
Veglat e
Kopeshtit

Aksesore
t për
Mbatësit
e Veglës

Kuti dhe
valixhe
vegllash

Veglat e
dores

Te
Ndryshim
e

Përzjerja
e
aksesorë
ve

Aksesore Shtrënguese

Modeli	Gjatësia e përgjithshme (mm)	Kreu i stërvitjes	Lloj	Bisht	Njësia (copë / set)	Çmimi me TVSH
E-12027	50	T40	torsion i dyfishte magnetik	1/4"	2/1	

Impact Premier Majat me perdredhje - me dy anë



**Impact
PREMIER**

Modeli	Gjatësia e përgjithshme (mm)	Kreu i stërvitjes	Lloj	Bisht	Njësia (copë / set)	Çmimi me TVSH
E-06286	65	PH2-PH2	torsion i dyfishte magnetik	1/4"	2/1	
E-06292	65	PZ2-PZ2	torsion i dyfishte magnetik	1/4"	2/1	



Impact Premier çelës për dado



**Impact
PREMIER**

	Modeli	Titulli	Gjatësia e përgjithshme (mm)	Madhësia e mbulesës	Lloj	Bisht	Çmimi me TVSH
	E-03458	Impact Premier çelës për dado H6x65mm	65	6 mm	magnetik	1/4"	
	E-03464	Impact Premier çelës për dado H8x65mm	65	8 mm	magnetik	1/4"	
	E-03470	Impact Premier çelës për dado H10x65mm	65	10 mm	magnetik	1/4"	
	E-03486	Impact Premier çelës për dado H13x65mm	65	13 mm	magnetik	1/4"	
	E-03492	Impact Premier adaptor i përkuhshëm për dado H13x80mm	80	13 mm	magnetik	1/4"	
	E-03501	Impact Premier adaptor i përkuhshëm për dado H15x80mm	80	15 mm	magnetik	1/4"	
	E-03517	Impact Premier adaptor i përkuhshëm për dado H17x80mm	80	17 mm	magnetik	1/4"	
	E-03523	Impact Premier adaptor i përkuhshëm për dado H19x80mm	80	19 mm	magnetik	1/4"	
	E-03539	Impact Premier adaptor i përkuhshëm për dado H21x80mm	80	21 mm	magnetik	1/4"	



Impact Premier pershtatesit, mbajtësit e majave



Impact
PREMIER

Modeli	Titulli	Gjatësia e përgjithshme (mm)	Madhësia e mbulesës (mm)	Lloj	Bisht	Çmimi me TVSH	
E-03442	Impact Premier Fuqizues magnetik	/	/	magnetik	/		
E-03420	Impact Premier adaptor i përkulshëm mashkull 3/8" katrore	50	SQ 3/8"	normal	1/4"		
E-03436	Impact Premier adaptor i përkulshëm mashkull 1/2" katrore	50	SQ 1/2"	normal	1/4"		
E-03399	Impact Premier adaptore majash vidhimi, 68mm	68	/	magnetik	1/4"		
E-03414	Impact Premier Ultramag, adaptor magnetik majash vidhimi	79	/	magnetik	1/4"		
E-03408	Impact Premier adaptore majash vidhimi, 150mm	150	/	magnetik	1/4"		



Impact Premier komplet



Impact
PREMIER

Modeli	Titulli	Maja	Çmimi me TVSH	
E-03567	Set majash Impact Premier 11 cop.	25 mm: PH1, PH2, PH3, PZ1, PZ2, PZ3, T15, T20, T25, T30; mbajtësi i foles 50 mm		
E-03573	Set majash mag Impact Premier 11 cop.	25 mm: PH2, PZ1, 2xPZ2, PZ3, T20, T25, T30, SL4, SL6; mbajtësi i foles 50 mm		

Akumulat
orët dhe
ngarkues
it

Aksesore
për
vegla me
Akumulat

Llambat
me
Akumulat
or dhe

Aksesore
për Mafje
Lazerike

Aksesore
për
Trapan
me

Aksesore
për
Stiplim

Sharrat
tubore

Aksesore
Shtrëngu
ese

Aksesore
për
Bluarje
dhe

Aksesore
për
Zmerim
dhe

Aksesore
për
Frezim
dhe

Aksesore
t për
Vegla
Multifunk

Aksesore
për
Sharra

Aksesore
t për
Vegla
Pneumati

Aksesore
t për
Pistoletat
me ajër

Aksesore
t për
Fshesat
me

Aksesore
për
Veglat e
Kopeshit

Aksesore
t për
Mbajtësit
e Veglës

Kuti dhe
valixhe
vegllash

Veglat e
dores

Te
Ndryshim
e

Përzjerja
e
aksesorë
ve

IMPACT BLACK

SERIA E RE E MAJAVE / MBAJTËSEVE TË MAJAVE / ADAPTORËVE



Çelik me performancë për më shumë jetegjatësi



Të trajtuara me nxhetësi për më shumë qëndrueshmëri



Maja precize ndalon daljen jashtë në material

MAJAT ME PËRDREDHJE

Maja me përdredhje për Vida

Majat 25 mm për vida.



Ph Pz T



Mbajtës magnetik i majave

60 mm



Majat magnetike me përdredhje për Vida

Majat magnetike 50 mm për vida.



Ph Pz T



Mbajtës shpejtëfiksues i majave të kaçavidëve

60 mm



Adaptor magnetik femër

50 mm | 6,8, 10, 13 mm



Adaptor majash i gjatë

80 mm



Adaptor mashkull

50 mm 3/8" | 50 mm 1/2"



KOMPLETE

IMPACT BLACK



Majat e vidhosjes Impact Black

Majat e vidhosjes Impact

Një zgjedhje e gjerë majash vidhimi me goditje 25/50 mm, të cilat janë më të durueshme se majat konvencionale të vidhimit, kjo falë procesit special të fortësimit.



IMPACT BLACK
Impact driver's accessory series

Modeli	Gjatësia e përgjithshme (mm)	Kreu i stërvitjes	Lloj	Njësia (copë / set)	Çmimi me TVSH
B-63600	25	PH1	torsion	2/1	
B-63719	50	PH1	torsion magnetik	2/1	
E-12407	50	PH2	torsion	10/1	
B-63616	25	PH2	torsion	2/1	
B-63725	50	PH2	torsion magnetik	2/1	
E-12360	25	PH2	torsion	25/1	
B-63622	25	PH3	torsion	2/1	
B-63731	50	PH3	torsion magnetik	2/1	
B-63638	25	PZ1	torsion	2/1	
B-63747	50	PZ1	torsion magnetik	2/1	
E-12413	50	PZ2	torsion	10/1	
B-63644	25	PZ2	torsion	2/1	
B-63753	50	PZ2	torsion magnetik	2/1	
E-12376	25	PZ2	torsion	25/1	
B-63650	25	PZ3	torsion	2/1	
B-63769	50	PZ3	torsion magnetik	2/1	
B-63666	25	T15	torsion	2/1	
B-63775	50	T15	torsion magnetik	2/1	
E-12429	50	T20	torsion	10/1	
B-63672	25	T20	torsion	2/1	
B-63781	50	T20	torsion magnetik	2/1	
E-12382	25	T20	torsion	25/1	
E-12435	50	T25	torsion	10/1	
B-63688	25	T25	torsion	2/1	
B-63797	50	T25	torsion magnetik	2/1	
E-12398	25	T25	torsion	25/1	
E-12675	50	T30	torsion	10/1	
B-63694	25	T30	torsion	2/1	
B-63806	50	T30	torsion magnetik	2/1	
E-12653	25	T30	torsion	25/1	
E-12681	50	T40	torsion	10/1	
B-63703	25	T40	torsion	2/1	
B-63812	50	T40	torsion magnetik	2/1	
E-12669	25	T40	torsion	25/1	

Akumulat
orët dhe
ngarkues
it

Aksesore
për
vegla me
Akumulat

Llambat
me
Akumulat
or dhe

Aksesore
për
Majta
Lazerike

Aksesore
për
Trapan
me

Aksesore
për
Shtim

Sharrat
tubore

Aksesore
Shtrëngu
ese

Aksesore
për
Bluarje
dhe

Aksesore
për
Zmerlim
dhe

Aksesore
për
Frezim
dhe

Aksesore
t për
Vegla
Multifunk

Aksesore
për
Sharra

Aksesore
t për
Vegla
Pneumati

Aksesore
t për
Pistoletat
me ajër

Aksesore
t për
Fshesat
me

Aksesore
për
Veglat e
Kopeshtit

Aksesore
t për
Mbajtësit
e Veglës

Kuti dhe
valixhe
vegllash

Veglat e
dores

Te
Ndryshim
e

Përzjerja
e
aksesorë
ve



Impact Black adaptoret e majave

IMPACT BLACK
 Impact driver's accessory series

	Modeli	Titulli	Gjatësia e përgjithshme (mm)	Bisht	Çmimi me TVSH
	B-66793	Impact BLACK adaptor majash magnetik	60	1/4"	
	B-66802	Impact BLACK adaptor majash me mandrino	60	1/4"	
	B-66818	Impact BLACK adaptor majash i gjatë	80	1/4"	
	B-66868	Impact Black adaptor koke kriketi 3/8"	50	1/4"	
	B-66874	Impact BLACK adaptor koke kriketi 1/2"	50	1/4"	

Impact Black Kokat e vidhosjes me magnet

IMPACT BLACK
 Impact driver's accessory series

	Modeli	Titulli	Gjatësia e përgjithshme (mm)	Madhësia e mbulesës	Bisht	Kreu i stërvitjes	Lloj	Çmimi me TVSH
	B-66824	Impact BLACK adaptor hegzagonal magnetik	50	6 mm	1/4"	M3,5	magnetik	
	B-66830	Impact BLACK adaptor hegzagonal magnetik	50	8 mm	1/4"	M5	magnetik	
	B-66846	Impact BLACK adaptor hegzagonal magnetik	50	10 mm	1/4"	M6	magnetik	
	B-66852	Impact BLACK adaptor hegzagonal magnetik	50	13 mm	1/4"	M8	magnetik	



IMPACT BLACK
Impact driver's accessory series

Komplete

Modeli	Titulli	Maja	Njësia (copë / set)	Çmimi me TVSH	
B-66880	Set me 35 cp. impact BLACK	25mm maja kaçavide: PH1-PH3, PZ1-PZ3, T15-T30 / 50mm maja kaçavide: PH1-PH3, PZ1-PZ3, T15-T30, SL 0.8x5.5 / adaptor heksagonal magnetik 6-13mm / adaptor majash magnetik	1		
B-66896	Set me 33 cp. impact BLACK	25mm maja kaçavide: PH1-PH3, PZ1-PZ3, T15-T30 / 50mm maja kaçavide: PH2, PZ2, T15-T30 / 1/4" HSS Punto 2.5-5mm/ adaptor heksagonal magnetik 6-10mm / Adaptor majash magnetik /Adaptor majash	1		
E-03084	Set me 31 cp. impact BLACK	25mm: 2xPH1, 5xPH2, 2xPH3, 2xPZ1, 5xPZ2, 2xPZ3, 3xT15, 3xT20, 3xT25, 3xT30, 60 mm mbajtës magnetike	1		
E-03109	Set me 90 cp. impact BLACK	25mm: 5xPH1, 10xPH2, 5xPH3, 5xPZ1, 10xPZ2, 5xPZ3, 6xT15, 6xT20, 6xT25, 6xT30; 50mm: PH1, 4xPH2, 2xPH3, PZ1, 4xPZ2, 2xPZ3, 2xT15, 2xT20, 2xT25, 2xT30, SL0.8x5.5, 60mm mbajtës magnetike, 50mm çelësi magnetik plug-in: 6, 8mm	1		
E-11994	Set me 8 cp. impact BLACK	25mm: PH1, 2xPH2, PH3, PZ1, PZ2, PZ3, 60mm foleja magnetike e puntos	1		
E-12011	Set me 10 cp. impact BLACK	50 mm: PH1, PH2, PH3, PZ1, PZ2, PZ3, T15, T20, T25, T30	1		
E-12441	Set me 33 cp. impact BLACK	PH1, 2xPH2, PH3, PZ1, 2xPZ2, PZ3, T10, T15, 2xT20, T25, T27, T30, T40, T10H, T15H, T20H, T25H, T27H, T30H, T40H, SL0.5x3, SL0.8x4, SL0.8x5, SL1.2x6.5, HEX3, HEX4, HEX5, HEX6, Mbjajtëse puntosh të mandrinos, adaptor 1/4"	1		
E-12441-10	Set me 33 cp. impact BLACK (10/1)	PH1, 2xPH2, PH3, PZ1, 2xPZ2, PZ3, T10, T15, 2xT20, T25, T27, T30, T40, T10H, T15H, T20H, T25H, T27H, T30H, T40H, SL0.5x3, SL0.8x4, SL0.8x5, SL1.2x6.5, HEX3, HEX4, HEX5, HEX6, Mbjajtëse puntosh të mandrinos, adaptor 1/4"	10/1		

Akumulat
orët dhe
ngarkues
it

Aksesore
për
vegla me
Akumulat

Llambat
me
Akumulat
or dhe

Aksesore
për Mafje
Lazerlike

Aksesore
për
Trapan
me

Aksesore
për
Stipim

Sharrat
tubore

Aksesore
Shtrëngu
ese

Aksesore
për
Bluarje
dhe

Aksesore
për
Zmerim
dhe

Aksesore
për
Frezim
dhe

Aksesore
t për
Vegla
Multifunk

Aksesore
për
Sharra

Aksesore
t për
Vegla
Pneumati

Aksesore
t për
Pistoletat
me ajër

Aksesore
t për
Fshesat
me

Aksesore
për
Veglat e
Kopeshtit

Aksesore
t për
Mbjajtës
e Veglës

Kuti dhe
valixhe
vegllash

Veglat e
dores

Te
Ndryshim
e

Përzjerja
e
aksesorë
ve

Puntot kaçavidë

Majat Philips(T)

DIN3126



Modeli	Gjatësia e përgjithshme (mm)	Kreu i stërvitjes	Lloj	Bisht	Njësia (copë / set)	Çmimi me TVSH
P-06030	25	PH1	torsion	1/4"	10/1	
P-06052	25	PH2	torsion	1/4"	10/1	
P-06074	25	PH3	torsion	1/4"	10/1	
P-06046	50	PH1	torsion	1/4"	10/1	
P-06068	50	PH2	torsion	1/4"	10/1	
P-06080	50	PH3	torsion	1/4"	10/1	
B-57788	90	PH2	normal	1/4"	1/1	
B-57847	150	PH2	normal	1/4"	1/1	
B-57853	150	PH3	normal	1/4"	1/1	

Majat për pozidrive (PZ)

DIN3126



Modeli	Gjatësia e përgjithshme (mm)	Kreu i stërvitjes	Lloj	Bisht	Njësia (copë / set)	Çmimi me TVSH
P-06096	25	PZ1	torsion	1/4"	10/1	
P-06111	25	PZ2	torsion	1/4"	10/1	
P-06133	25	PZ3	torsion	1/4"	10/1	
P-06105	50	PZ1	torsion	1/4"	10/1	
P-06127	50	PZ2	torsion	1/4"	10/1	
P-06149	50	PZ3	torsion	1/4"	10/1	
B-59885	90	PZ2	normal	1/4"	1/1	
B-59950	150	PZ2	normal	1/4"	1/1	
B-59966	150	PZ3	normal	1/4"	1/1	

Majat Torx (T)

DIN3126



Modeli	Gjatësia e përgjithshme (mm)	Kreu i stërvitjes	Lloj	Bisht	Njësia (copë / set)	Çmimi me TVSH
P-06339	25	T15	normal	1/4"	10/1	
P-06345	25	T20	normal	1/4"	10/1	
P-06351	25	T25	normal	1/4"	10/1	
P-06367	25	T27	normal	1/4"	10/1	
P-06373	25	T30	normal	1/4"	10/1	
P-06389	25	T40	normal	1/4"	10/1	

Vazhdon...

Aksesore Shtrënguese

Modeli	Gjatësia e përgjithshme (mm)	Kreu i stërvitjes	Lloj	Bisht	Njësia (copë / set)	Çmimi me TVSH
P-72590	50	T10	normal	1/4"	3/1	
P-72609	50	T15	normal	1/4"	3/1	
P-72615	50	T20	normal	1/4"	3/1	
P-72643	50	T30	normal	1/4"	3/1	
P-72659	50	T40	normal	1/4"	3/1	
B-59900	90	T15	normal	1/4"	1/1	
B-59916	90	T20	normal	1/4"	1/1	
B-59922	90	T25	normal	1/4"	1/1	
B-59938	90	T30	normal	1/4"	1/1	
B-59972	150	T15	normal	1/4"	1/1	
B-59988	150	T20	normal	1/4"	1/1	
B-59994	150	T25	normal	1/4"	1/1	
B-60006	150	T30	normal	1/4"	1/1	

Majat katrore (SQ)



Modeli	Gjatësia e përgjithshme (mm)	Kreu i stërvitjes	Bisht	Lloj	Çmimi me TVSH
B-57825	90	SQ3	1/4"	magnetik	
B-57869	150	SQ1	1/4"	magnetik	
B-57875	150	SQ2	1/4"	magnetik	
B-57881	150	SQ3	1/4"	magnetik	

Majat me perdredhje (PH,PZ)- me dy anë

Momenti i lartë i rrotullimit i prodhuar nga vidiatorët me goditjedo të dëmtojnëpuntojt standardë kaçavidë por puntoja rrotulluese e re dy anore e kaçavidës Makita tejkalon të gjitha pritjet, duke zgjatur 10 herë më shumë se sa puntoja standardë.



Modeli	Gjatësia e përgjithshme (mm)	Kreu i stërvitjes	Lloj	Bisht	Njësia (copë / set)	Çmimi me TVSH
B-20703	65	PH2	torsion	1/4"	3/1	
B-20719	65	PZ2	torsion	1/4"	3/1	
B-20725	65	PZ3	torsion	1/4"	3/1	
B-21870	65	PH3	torsion	1/4"	3/1	
B-12326	85	PH2	torsion	1/4"	3/1	
B-12790	85	PZ2	torsion	1/4"	3/1	
B-16259	85	PZ2	torsion	1/4"	18/1	
B-20731	85	PZ3	torsion	1/4"	3/1	
B-21886	85	PH3	torsion	1/4"	3/1	

Akumulat
orët dhe
ngarkues
it

Aksesore
për
vegla me
Akumulat

Llambat
me
Akumulat
or dhe

Aksesore
për
Mafje
Lazerike

Aksesore
për
Trapan
me

Aksesore
për
Stipim

Sharrat
tubore

Aksesore
Shtrëngu
ese

Aksesore
për
Bluarje
dhe

Aksesore
për
Zmerilim
dhe

Aksesore
për
Frezim
dhe

Aksesore
t për
Vegla
Multifunk

Aksesore
për
Sharra

Aksesore
t për
Vegla
Pneumatë

Aksesore
t për
Pistoletat
me ajër

Aksesore
t për
Fshesat
me

Aksesore
për
Veglat e
Kopeshtit

Aksesore
t për
Mbajtësit
e Veglës

Kuti dhe
valixhe
vegllash















Veglat e
dores

Te
Ndryshim
e

Përzjerja
e
aksesorë
ve

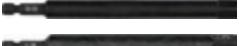
Mbajtësit e puntos dhe puntot BITRO për trapan

Mbajtësit e puntos dhe puntot BITRO për trapan

	Modeli	Titulli	Gjatësia e përgjithshme (mm)	Bisht	Çmimi me TVSH
	B-54411	Adaptor majash me terheqje MZ	/	1/4"	
	D-61690	Maje vidhosje per gips C-form 30 mm Ph2 ne blister	30	1/4"	
	D-74740	Adaptor 1/4" sq per koka kriketi	50	1/4"	
	784811-8	Mbajtësi magnetik i majave	60	1/4"	
	B-52445	Adaptor majash magnetik 60 mm	60	1/4"	
	B-52467	Adaptor majash me sigures 60 mm	60	1/4"	
	P-05979	Mbajtes magnetik i majave	60	1/4"	
	P-54075	Mbajtës i turjelës për ndryshimin e shpejtë	60	1/4"	
	P-05985	Mbajtes magnetik i turjelës	75	1/4"	
	B-52934	Adaptor majash, udhezues i tejdukshem - 120 mm	120	1/4"	
	B-57750	Perfshin 3 maja PH	150	1/4"	
	B-57738	Adaptor 3/8" sq per koka kriketi	152	1/4"	
	B-57744	Adaptor 1/4" sq per koka kriketi	152	1/4"	
	B-29072	Mbajtësi fleksibil i majave	200	1/4"	
	B-29094	Mbajtësi fleksibil i majave	300	1/4"	
	B-57766	Adaptoret magnetike te gjate per majat e vidhosjes	300	1/4"	

Adaptorët gjashtëkëndorë



Adaptorët gjashtëkëndorë



Modeli	Gjatësia e përgjithshme (mm)	Madhësia e mbulesës	Lloj	Bisht	Çmimi me TVSH
P-06270	55	5,5	normal	1/4"	
P-06286	55	7	normal	1/4"	
P-06292	55	8	normal	1/4"	
P-06301	55	10	normal	1/4"	
P-06317	55	13	normal	1/4"	
P-38548	55	17	normal	1/4"	

Shtrenguesit Magnetik të Dadove

Pajisje të shkëlqyer ndihmëse për lloje të ndryshme të punës. Montuesi magnetik i dadove përdoret për teçimin e vidhave me kokë heksagonale për shtrëngimin e tavanit, murit, materialit të brendshëm dhe këshu me radhë. Magneti tërheq vidhat me kokë heksagonale fortë dhe parandalonë ato nga rënia gjatë punës në lartësi dhe punës me një dorë. Synimi: përmbarimet e brendshme, punë në murin e jashtëm, punë në llmarine.

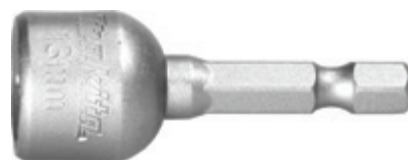

Modeli	Gjatësia e përgjithshme (mm)	Madhësia e mbulesës	Bisht	Njësia (copë / set)	Çmimi me TVSH
B-38685	50	5,5 mm	1/4"	1	
B-38691	50	6 mm	1/4"	1	
B-38700	50	7 mm	1/4"	1	
B-38716	50	8 mm	1/4"	1	
B-38722	50	10 mm	1/4"	1	
B-38738	50	12 mm	1/4"	1	
B-38744	50	13 mm	1/4"	1	
B-38750	50	17 mm	1/4"	1	
B-38766	50	6,35 mm (1/4")	1/4"	1	
B-38772	50	7,9 mm (5/16")	1/4"	1	
B-38788	50	9,6 mm (3/8")	1/4"	1	
B-38906	50	5,5 mm	1/4"	1	
B-38912	50	6 mm	1/4"	1	
B-38934	50	8 mm	1/4"	1	
B-38940	50	10 mm	1/4"	1	
B-38956	50	12 mm	1/4"	1	
B-38962	50	13 mm	1/4"	1	
B-38978	50	17 mm	1/4"	1	
B-39154	50	6, 8, 10, 12, 13 mm	1/4"	5/1	
B-57554	50	8, 10, 12, 13 mm	1/4"	4/1	

Akumulat
orët dhe
ngarkues
it

Aksesore
për
vegla me
Akumulat

Llambat
me
Akumulat
or dhe

Aksesore
për Matje
Lazerike

Aksesore
për
Trapan
me

Aksesore
për
Shtim

Sharrat
tubore

Aksesore
Shtrengu
ese

Aksesore
për
Bluarje
dhe

Aksesore
për
Zmerim
dhe

Aksesore
për
Frezim
dhe

Aksesore
t për
Vegla
Multifunk

Aksesore
për
Sharra

Aksesore
t për
Vegla
Pneumat

Aksesore
t për
Pistoletat
me ajër

Aksesore
t për
Fshesat
me

Aksesore
për
Veglat e
Kopeshtit

Aksesore
t për
Mbajtësit
e Vegjës

Kuti dhe
valixhe
vegjës

Veglat e
dores

Te
Ndryshim
e

Përzjerja
e
aksesorë
ve

Adaptorët gjashtëkëndorë njetrupeshe

Kjo e ben me eficient procesin e vidhosjes ne shufrat e filetuara , vidhos me gjate , zgjerohet gama e veglave te vidhosjes. Shkurton kohen e punes ne vidhosjen e dadove ne shufrat e filetuara.



Modeli	Gjatësia e përgjithshme (mm)	Madhësia e mbulesës	Bisht	Çmimi me TVSH
B-52526	75	10	1/4"	
B-52532	150	10	1/4"	
B-52548	300	10	1/4"	
B-52554	500	10	1/4"	
B-52560	700	10	1/4"	
B-52576	75	13	1/4"	
B-52582	150	13	1/4"	
B-52598	300	13	1/4"	
B-52607	500	13	1/4"	
B-52613	700	13	1/4"	
B-52629	75	17	1/4"	
B-52635	150	17	1/4"	
B-52641	300	17	1/4"	
B-52657	500	17	1/4"	
B-52663	700	17	1/4"	

Koke vidhosje per shufrat e filetuara

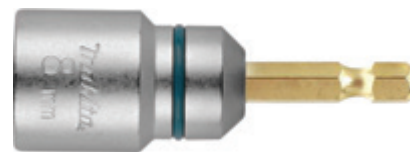

Shufrat e filetuara perdoren zakonisht per te montuar pajset e ajrit te kondicionuar, sistemet e ndricimit, sistemet e tubave dhe kablove ne mure. Kokat e vidhosjes per shufra zvogelojne jasht mase kohen dhe lodhjen ne krahasim me shtrengimin e dadove ne menyre manuale.



Modeli	Titulli	Gjatësia (D) (mm)	Kreu i stërvitjes	Bisht	Çmimi me TVSH
B-42961	Kokat e vidhosjes per shufrat e filetuara	66	M6	1/4"	
B-42977	Kokat e vidhosjes per shufrat e filetuara	66	M8	1/4"	
B-42983	Kokat e vidhosjes per shufrat e filetuara	66	M10	1/4"	

Komplete

Pajime te tjera

Modeli	Titulli	Çmimi me TVSH	
B-69917	Kuti tip baterie		
D-58833	Kaçavide kriket me maje PH2		

Aksesore për vidiatorin e gipsit

Majat Philips (PH) për vidiatorin e gipsit

Kaçavidët autoushqyes të prodhuar sipas numrave serik të paraqitur në të djathtë përdorin punto të kaçavidë 5mm, kjo shumë qartë potencohet në fuqinë e makinës. Modelet para këtyre numrave serik përdorin punto prej 6 mm.



Modeli	Gjatësia e përgjithshme (mm)	Kreu i stërvitjes	Diametri (mm)	Bisht	Për modelin e	Njësia (copë / set)	Çmimi me TVSH
P-66232	117	PH2	5	1/4"	DFR440	10/1	
P-13568	127	PH2	6	1/4"	6832, 6833, 6835DWA	10/1	
P-67795	157	PH2	5	1/4"	6842, DFR550	3/1	
P-67804	177	PH2	5	1/4"	6844, DFR750	3/1	

Majat Pozidrive (PZ) për vidiatorin e gipsit

Kaçavidët autoushqyes të prodhuar sipas numrave serik të paraqitur në të djathtë përdorin punto të kaçavidë 5mm, kjo shumë qartë potencohet në fuqinë e makinës. Modelet para këtyre numrave serik përdorin punto prej 6 mm.



Modeli	Gjatësia e përgjithshme (mm)	Kreu i stërvitjes	Diametri (mm)	Bisht	Për modelin e	Njësia (copë / set)	Çmimi me TVSH
P-66260	117	PZ2	5	1/4"	DFR440	10/1	
P-13580	127	PZ2	6	1/4"	6835DWA	10/1	
P-66276	127	PZ2	5	1/4"	6835DWA	10/1	
P-67773	157	PZ2	5	1/4"	6842, 6843, DFR540	3/1	
P-67789	177	PZ2	5	1/4"	DFR750	3/1	

Akumulat
orët dhe
ngarkues
it

Aksesore
për
vegla me
Akumulat

Llambat
me
Akumulat
or dhe

Aksesore
për Mafje
Lazerike

Aksesore
për
Trapan
me

Aksesore
për
Stipim

Sharrat
tubore

Aksesore
Shtrëngu
ese

Aksesore
për
Bluarje
dhe

Aksesore
Zmerim
dhe

Aksesore
për
Frezim
dhe

Aksesore
t për
Vegla
Multifunk

Aksesore
për
Sharra

Aksesore
t për
Vegla
Pneumati

Aksesore
t për
Pistolelat
me ajër

Aksesore
t për
Fshesat
me

Aksesore
per
Veglat
Kopeshtit

Aksesore
t për
Mbajtësit
e Veglës

Kuti dhe
valixhe
vegllash

Veglat e
dores

Te
Ndryshim
e

Përzjerja
e
aksesorë
ve



Shiriti i vidave për vidiatorin e gipsit - PH2

Modeli	Screw head diameter (mm)	Gjatësia (D) (mm)	Filetimi	Lëmimi	Pershtashem per	Për modelin e	Njësia (copë / set)	Çmimi me TVSH
F-30913	3,9	25	E imët	me fosfat	Kartonxhes në suportin metalik (Plakë gipsi në suportin metalik)	DFR550	1.000/1	
F-30926	3,9	30	E imët	me fosfat	Kartonxhes në suportin metalik (Plakë gipsi në suportin metalik)	DFR550	1.000/1	
F-30942	3,9	55	E imët	me fosfat	Kartonxhes në suportin metalik (Plakë gipsi në suportin metalik)	DFR550, DRF750	1.000/1	
F-31153	3,9	35	E imët	me fosfat	kompensatë dhe struktura prej druri	DFR550	1.000/1	
F-31179	3,9	35	E ashpër	me fosfat	Kartonxhes në kornizë çeliku (Plakë gipsi në kornizë çeliku)	DFR550	1.000/1	
F-31182	3,9	41	E ashpër	me fosfat	Kartonxhes në kornizë çeliku (Plakë gipsi në kornizë çeliku)	DFR550	1.000/1	
F-31201	4,2	40	E imët	me zink të verdhë	Kartonxhes në kornizë çeliku (Plakë gipsi në kornizë çeliku)	DFR550	1.000/1	
P-13225	4,5	75	E ashpër	me fosfat	Kartonxhes në kornizë çeliku (Plakë gipsi në kornizë çeliku)	DFR550	500/1	

Adaptori per vidat ne shirit



Modeli	Titulli	Screw lenght (mm)	Për modelin e	Çmimi me TVSH
125537-7	Adaptori per vidat ne shirit	25-41	DFR440	
195184-8	Adaptori per vidat ne shirit	25-55	6842, 6843, DFR540, DFR550	

Adaptori per vidat ne shirit dhe majat e vidhosjes



Modeli	Titulli	Screw lenght (mm)	Kreu i stërvitjes	Për modelin e	Njësia (copë / set)	Çmimi me TVSH
191L24-0	Ushqyesi automatik i vidave	25-55		DFS452, DFS250, FS6300, FS4300, FS4200, FS4000, FS2300	1	
191V01-2	Maja e vidhosjes PH 137	137	PH2	DFR452	5/1	
191V02-0	Maja e vidhosjes PH 155	155	PH2	DFR551	5/1	

[Vazhdon...](#)

Aksesore Shtrënguese

123

Modeli	Titulli	Screw lenght (mm)	Kreu i stërvitjes	Për modelin e	Njësia (copë / set)	Çmimi me TVSH
191V03-8	Maja e vidhosjes SQ 137	137	SQ2	DFR452	5/1	
191V04-6	Maja e vidhosjes SQ 155	155	SQ2	DFR551	5/1	
191V05-4	Maja e vidhosjes PZ 137	137	PZ2	DFR452	5/1	
191V06-2	Maja e vidhosjes PZ 155	155	PZ2	DFR551	5/1	
191W93-7	Ushqyesi automatik i vidave	20-41		DFR452, DFR551	1	
191W94-5	Ushqyesi automatik i vidave	25-55		DFR452, DFR551	1	
199155-7	Maja e vidhosjes PH2	130	PH2	DFS452, DFS451, DFS250, FS6300, FS6200, FS4300, FS4200, FS4000, FS2300, FS2200	5/1	
199156-5	Maja e vidhosjes SQ2	130	SQ2	DFS452, DFS451, DFS250, FS6300, FS6200, FS4300, FS4200, FS4000, FS2300, FS2200	5/1	

Dorezat e Zgjatjes

Gjatësia e zgjatur nga 600 - 700 mm me tërheqje (gjatësia totale duke përfshirë edhe makinën është 890 – 990 mm).



Modeli	Për modelin e	Çmimi me TVSH
194500-1	6840, 6841, 6841R, 6842, 6843, 6844, 6845, DFR440, DFR540, DFR550, DFR750	

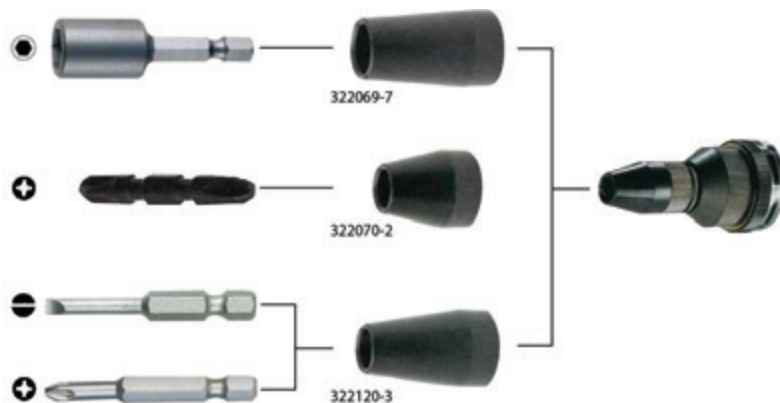

Rakordët e kapakut të Kaçavidës

Modeli	Aplikimi	Për modelin e	Çmimi me TVSH
197024-6	Kapuc komplet per vende te veshtira, per adaptor 76 mm	DFS452, DFS451, FS2300, FS4000, FS4300, FS6300R	
197025-4	Kapuc set per majen e vidhosjes 60 mm	DFS452, DFS451, FS2300, FS4000, FS4300, FS6300R	
322069-7	Këmisha udhëzuese për celësin tubë (Φ 15,5 mm x 45 mm)	6827, FS2700	
322070-2	Këmisha Udhëzuese për manikota 45-mm (Φ 12 mm x 30 mm)	6827, FS2700	
322120-3	Këmisha udhëzuese për manikota 50 mm (Φ 12 mm x 42 mm)	6805BV, 6827, FS2700	

Akumulat
orët dhe
ngarkues
it

Aksesore
për
vegla me
Akumulat
Akumulat

Llambat
me
Akumulat
or dhe

Aksesore
për
Majtje
Lazerike

Aksesore
për
Trapan
me

Aksesore
për
Shtrim

Sharrat
tubore

Aksesore
Shtrëngu
ese

Aksesore
për
Bluarje
dhe

Aksesore
për
Zmerilim
dhe

Aksesore
për
Frezim
dhe

Aksesore
t për
Vegla
Multifunk

Aksesore
për
Sharra

Aksesore
t për
Vegla
Pneumati

Aksesore
t për
Pistoletat
me ajër

Aksesore
t për
Fshesat
me

Aksesore
për
Veglat e
Kopeshtit

Aksesore
t për
Mbatësit
e Veglës

Kuti dhe
valixhe
vegllash

Veglat e
dores

Te
Ndryshim
e

Përzjerja
e
aksesorë
ve

Pajime për vidiatorët me goditje



Çelësat me goditje Cr-Mo- me Unazë O 1"



Modeli	Gjatësia e përgjithshme (mm)	Madhësia e mbulesës	Kreu i stërvitjes	Bisht	Çmimi me TVSH
134864-1	80	35	7/8"	1"	
134865-9	80	36	M24	1"	
134872-2	80	41	M27	1"	



Çelësat me goditje Cr-Mo- me Unazë O 1/2"

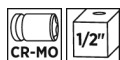

Modeli	Gjatësia e përgjithshme (mm)	Madhësia e mbulesës	Kreu i stërvitjes	Bisht	Çmimi me TVSH
134825-1	38	13	M8	1/2"	
134827-7	52	13	M8	1/2"	
134829-3	38	17	M10	1/2"	
134830-8	52	17	M10	1/2"	
134831-6	38	19	M12	1/2"	
134832-4	52	19	M12	1/2"	
134833-2	52	21	M14	1/2"	
134838-2	38	21	M14	1/2"	
134834-0	52	22	M14	1/2"	
134851-0	38	22	M14	1/2"	
134835-8	52	23	M14	1/2"	
134836-6	52	24	M16	1/2"	
134841-3	45	24	M16	1/2"	
134844-7	50	27	M18	1/2"	
134845-5	78	27	M18	1/2"	
134846-3	50	30	M20	1/2"	
134847-1	78	30	M20	1/2"	
134848-9	50	32	M22	1/2"	
134849-7	78	32	M22	1/2"	



Çelësat me goditje Cr-Mo- me Unazë O 3/4"

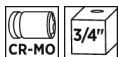

Modeli	Gjatësia e përgjithshme (mm)	Madhësia e mbulesës	Kreu i stërvitjes	Bisht	Çmimi me TVSH
A-85494	50	17	M10	3/4"	
A-85519	50	19	M12	3/4"	
A-85553	52	22	M14	3/4"	
A-85575	52	24	M16	3/4"	
134853-6	52	26	M16	3/4"	
134854-4	95	26	M16	3/4"	
134855-2	52	27	M18	3/4"	
134857-8	52	30	M20	3/4"	
134858-6	95	30	M20	3/4"	
134859-4	95	32	M22	3/4"	
134871-4	52	32	M22	3/4"	
134861-7	95	35	7/8"	3/4"	
134862-5	56	36	M24	3/4"	
134863-3	95	36	M24	3/4"	



Çelësat me Goditje Cr-Mo pa unazën O 3/8"

Për Çelësat me Goditje me bisht katror prej 3/8". Kjo fole e celesit me goditje është për veglat elektrike (vegla elektrike dhe vegla ajrore). Foleja ka moment të lartë rrotullimi në rast të përdorimit të veglave elektrike. Andaj "Cr-Mo (Çelik molibden kromi)" i cili ka qëndrueshmëri të lartë përdoret për këtë fole të celesave. Emri i materialit "Cr-Mo" është shkruar me lazer mbi sipërfaqen e foles së celesit.



Modeli	Gjatësia e përgjithshme (mm)	Madhësia e mbulesës	Bisht	Çmimi me TVSH
B-39883	28	6	3/8"	
B-39899	28	7	3/8"	
B-39908	28	8	3/8"	
B-39914	28	9	3/8"	
B-39920	28	10	3/8"	
B-39936	28	11	3/8"	
B-39942	28	12	3/8"	
B-39958	28	13	3/8"	
B-39964	28	14	3/8"	
B-39970	28	15	3/8"	
B-39986	28	16	3/8"	
B-39992	30	17	3/8"	
B-40004	30	18	3/8"	
B-40010	30	19	3/8"	
B-40026	30	20	3/8"	
B-40032	30	21	3/8"	

Vazhdon...

- Akumulat orët dhe ngarkues it
- Aksesore për Vegla me Akumulat
- Llambat me Akumulat or dhe
- Aksesore për Matje Lazerike
- Aksesore për Trapan me
- Aksesore për Strim
- Sharrat tubore
- Aksesore Shtrëngu ese
- Aksesore për Bluarje dhe
- Aksesore për Zmerim dhe
- Aksesore për Frezim dhe
- Aksesore t për Vegla Multifunk
- Aksesore për Sharra
- Aksesore t për Vegla Pneumat
- Aksesore t për Pistoletat me ajër
- Aksesore t për Fshesat me
- Aksesore për Veglat e Kopeshtit
- Aksesore t për Mbajtësit e Veglës
- Kuti dhe valixhe veglash
- Veglat e dorës
- Te Ndryshim e
- Përzjerja e aksesorë ve

Aksesore Shtrënguese

Modeli	Gjatësia e përgjithshme (mm)	Madhësia e mbulesës	Bisht	Çmimi me TVSH
B-40048	30	22	3/8"	



Tipi i kokes se kriketit 3/8" për thellësi



Modeli	Gjatësia e përgjithshme (mm)	Madhësia e mbulesës	Bisht	Çmimi me TVSH
B-55398	63	7	3/8"	
B-55407	63	8	3/8"	
B-55413	63	9	3/8"	
B-55429	63	10	3/8"	
B-55435	63	11	3/8"	
B-55441	63	12	3/8"	
B-55457	63	13	3/8"	
B-55463	63	14	3/8"	
B-55479	63	15	3/8"	
B-55485	63	16	3/8"	
B-55491	63	17	3/8"	
B-55500	63	18	3/8"	
B-55516	63	19	3/8"	
B-55522	63	20	3/8"	
B-55538	63	21	3/8"	
B-55544	63	22	3/8"	







Komplete të çelësave me goditje

Modeli	Titulli	Madhësia e mbulesës	Bisht	Çmimi me TVSH
B-54645	Set me 9 cope koka kriketi 1/2" dhe adaptor	8, 10, 12, 13, 14, 15, 17, 18 mm	1/2"	
B-55550	Komplet i përshtatësve me goditje - 14 copë	63 mm; 8, 9, 10, 11, 12, 13, 14, 15, 16, 17, 18, 19, 21, 22 mm	3/8"	
B-66232	Set me 9 cope koka kriketi 1/2"	8, 10, 12, 13, 14, 16, 17, 19, 21mm	1/2"	









Vazhdon...

Aksesore Shtrënguese

127

Modeli	Titulli	Madhësia e mbulesës	Bisht	Çmimi me TVSH	
B-69733	Komplet kokash me adaptorë kokash në kuti plastike 7copë	13, 17, 19, 21, 22, 24 mm	1/2"		
B-69749	Komplet kokash në çante tekstile 9 copë	10, 11, 13, 17, 19, 21, 22, 24, 27 mm	1/2"		
E-02989	Komplet me 8 koka çelësi në çantë	8, 10, 12, 13, 14, 17, 19, 21 mm	1/2"		
E-12289	Set me 8 cope koka kriketi 1/4" dhe adaptor	6, 7, 8, 10, 11, 12, 13 mm	1/4"		
E-12354	Komplet 3 copë me koka dadiçekësh për rrota, fole 1/2"	86mm: 17, 19, 21mm	1/2"		

Zgjatuesit dhe Përshtatësit(Rakordët)

Modeli	Titulli	Gjatësia e përgjithshme (mm)	Bisht	Çmimi me TVSH	
134870-6	Zgjatuesi	200	1"		
134873-0	Adaptor nga 1/2" në 1/4"	50	1/2"		
134874-8	Zgjatuesi	100	1/2"		
134877-2	Kyçjes univerzal	84	1/2"		
134997-2	Zgjatuesi	150	3/4"		
191G67-2	Doreza zgjatuese	657-807	/		
195870-1	Komplet për heqjen e puntos së shpimit SDS-MAX	160	1/2"		
B-54570	O-ring për kokat e dadiçekëve 1/2" (3 copë)	/	1/2"		

Vazhdon...

Akumulat
orët dhe
ngarkues
it

Aksesore
për
vegla me
Akumulat

Llambat
me
Akumulat
or dhe

Aksesore
për Mafje
Lazerike

Aksesore
për
Trapan
me

Aksesore
për
Shpim

Sharrat
tubore

Aksesore
Shtrëngu
ese

Aksesore
për
Bluarje
dhe

Aksesore
për
Zmerlim
dhe

Aksesore
për
Frezim
dhe

Aksesore
t për
Vegla
Multifunk

Aksesore
për
Sharra

Aksesore
t për
Vegla
Pneumati

Aksesore
t për
Pistollet
me ajër

Aksesore
t për
Fshesat
me

Aksesore
për
Veglat e
Kopeshtit

Aksesore
t për
Mbajtësit
e Veglës

Kuti dhe
valixhe
vegllash

Veglat e
dores

Te
Ndryshim
e

Përzjerja
e
aksesorë
ve

Aksesore Shtrënguese

	Modeli	Titulli	Gjatësia e përgjithshme (mm)	Bisht	Çmimi me TVSH
	B-54617	Spinot për kokat e dadiçekëve 1/2" (3 copë)	/	1/2"	
	B-54673	Adaptor 1/4" sq per koka kriketi	50	1/4" hex	
	B-55706	Dorëza shtese SQ	250	1/2"	
	B-55712	Dorëza shtese SQ	150	1/2"	
	B-55728	Dorëza shtese SQ	75	1/2"	
	B-68448	Adaptor nga 1/2" ne 1/4" hex	51	1/2"	
	P-05941	Adaptor nga 1/2" ne 1/4"	50	1/2"	
	P-05963	Adaptor nga 3/8" ne 1/4"	55	3/8"	
	P-21559	O-unazë për ndryshimin e shpejtë kapjes	/	1/2"	
	P-21565	Karficë për ndryshimin e shpejtë	/	1/2"	

AKSESORE PËR BLUARJE DHE PRERJE

Mermer		Gur natyror	
Beton		Beton i përforcuar	
Rrasa guri		Tullë Modulare	
Tulla		Tullë Poroze	
Qelq		Tjegull Argjili	
Asfalt		Gur i Butë Rrasash	
Alumin		Fije Qelqi	
Metale		Çeliku i Pandryshkshëm	
Dru		Metalet Joferrorë	
Granit		PVC	
		Epokside	
		Pllaka qeramike	
		Largimi i Ngjyrës	
		Puna përmbaruese	
		Oksid Alumini	
		Oksid Alumini Qeramik	
		Zirkoni	
		Prerje e lagur	
		Për prerje të thatë	
		Elektroguri me akumulator	
		Kantier detar - industriale	
		Platformë naftënxjerrëse - industriale	
		Disqet fleksibile retifikeuse	
		Fletë e hollë	
		Jastëku Mbështetës	
		Siguria	
		Jetëgjatësi	





Sasia e punës me një mbushje baterie



DISQET PRERËSE TË HOLLA

Trashësia 0,8 mm për prerje të shpejtë.

Trashësia më e hollë

Trashësia 0,8 mm mundëson prerje të shpejtë, ulje të rezistencës në prerje, më pak gërvishje dhe më pak pluhur.



Standarde
(1,0 mm trashësi)



20%
më shumë



Ideale për veglat
me akumulator
(0,8 mm trashësi)



DISQET ZMERILUESE FLEKSIBËL

Dridhje të ulëta pa pasur nevojë të përdorni një disk rezervë.

Strukturë kundër vibrimit

Materiali për thithjen e goditjeve u shtua për të ndihmuar në thithjen e dridhjeve. Fleksibiliteti mundëson shpejtësi më të lartë zmerilimi dhe sipërfaqe më të madhe kontakti me materialin e punës.



Standarde
(115 x 6 mm trashësi)



70%
më shumë



Ideale për veglat
me akumulator
(115 x 4 mm)



Për pllaka

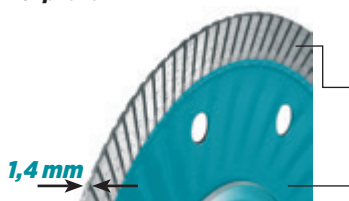

DISK DIAMANTI I HOLLË

Prerje e qetë pa mundim.

Pavarësisht trashësisë së hollë, ka forcë të mjaftueshme

Trashësia 1,4 mm mundëson prerje të qetë pa asnjë mundim.

Buza e valëzuar redukton dridhjet dhe rrit shkarkimin e materialit gjatë prerjes.



Standarde
(2,3 mm trashësi)



60%
më shumë



Ideale për veglat
me akumulator
(1,4 mm trashësi)



Për beton/gur

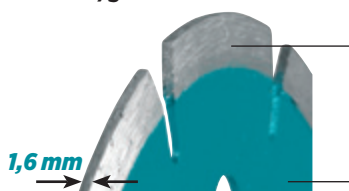

Prerje e specializuar

Ky disk është projektuar si 1,6 mm, në mënyrë që prerja të jetë e qetë dhe me më pak mundim.

Duke shtuar vrima kemi ulur peshën e diskut duke ulur kështu ngarkesën në bateri dhe mbi vegël. Sasia e punës me një mbushje baterie rritet.



Standarde
(2,2 mm trashësi)



50%
më shumë



Ideale për veglat
me akumulator
(1,6 mm trashësi)



X LOCK

Disqe diamanti me grimca Karabid Tungsteni

Disqe prerëse të holla

Disqe diamanti

Disqe zmerilimi

Furça teli



NDËRRIM I SHPEJTË

Koha e reduktuar për ndërrimin e diskut/furçës.



NDRYSHIMI I DISKUT/ FURÇËS PA ÇELËSA

Sistemi i lehtë "klik", pa nevojën e përdorimit të çelësve.

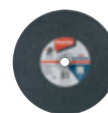

Sasia e punës me një mbushje baterie

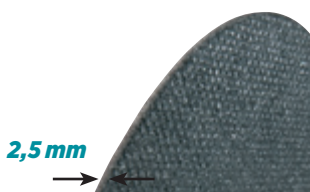

DISQE PRERËSE ABRAZIVE PËR METAL

Projektuar posaçërisht për sharra portative metali me bateri.

Disk i hollë me lidhje optimale

Disku me trashësi 2,5 mm për prerje të qetë dhe të shpejtë. Lidhje optimale për prerje të shpejta, të pastra dhe jetëgjatësi të lartë të disqeve.



Standarde
(3,0 mm trashësi)



50%
më shumë



Ideale për veglat
me akumulator
(2,5 mm trashësi)



DISQET PRERËSE PREJ DIAMANTI



QUASAR

Disqet prerëse profesionale universale të diamantit 3DDG. Me teknologjinë Stealth për më pak dridhje dhe zhurmë të ulët. Prerje të shpejta dhe të pastra. Për prerje të thatë dhe të lagësht.



COMET

Disqet prerëse gjysëm-profesionale të diamantit 3DDG. Një pjesë e gamës përfshin teknologjinë Stealth për më pak dridhje dhe zhurmë të ulët. Prerje të shpejta dhe të pastra.



NEBULA

Disqe prerëse diamanti 3DDG me segmente të salduara me lazer. Për prerje të thatë dhe të lagësht.

TEKNOLOGJIA 3DDG

Për prerje më të shpejta dhe jetëgjatësi më të madhe të veglave



Teknologjia lejon që çdo nivel ashpërsie e diamantit të vendoset në një model të njëtrajtshëm 3-dimensional. Në krahasim me modelët tradicionale me segmente me shpërndarje të rastësishme, teknologjia 3DDG prodhon disqe me aftësi për rendimente më të larta.



TEKNOLOGJIA STEALTH

Për nivel më të ulët të dridhjeve dhe zvogëlim të zhurmës

Teknologjia e përparuar shfrytëzon disqe të laminuara që zvogëlojnë rezonancën dhe punojnë shumë më në qetësi se sa disqet tradicionale. Kjo është veçanërisht e dobishme kur punoni në ambiente urbane. Disqet e qëndrueshme sigurojnë një prerje të pastër dhe të lëmuar.

MATERIALE	QUASAR	COMET	NEBULA
Granit	◆◆	◆◆	◆
Tullë e fortë klinkeri	◆◆	◆◆	◆
Tullë e fortë argjile	◆◆◆◆	◆◆◆◆	◆
Pllaka trotuari	◆◆◆◆	◆◆◆◆	◆
Tub argjile	◆◆◆◆◆	◆◆◆◆◆	◆
Gur i fortë	◆◆◆◆◆	◆◆◆◆◆	◆
Tjegull argjile	◆◆◆◆◆	◆◆◆◆◆	◆
Gur mesatar i fortë	◆◆◆◆◆	◆◆◆◆◆	◆◆
Rrasa guri	◆◆◆◆◆	◆◆◆◆◆	◆◆
Tjegull terrako	◆◆◆◆◆	◆◆◆◆◆	◆◆
Beton arme	◆◆◆◆◆	◆◆◆◆◆	◆◆◆◆
Gur gëlqeror	◆◆◆◆◆	◆◆◆◆◆	◆◆◆◆
Binar-T betoni	◆◆◆◆◆	◆◆◆◆◆	◆◆◆◆
Bordurë betoni	◆◆◆◆◆	◆◆◆◆◆	◆◆◆◆
Pllakë betoni e larë	◆◆◆◆◆	◆◆◆◆	◆◆◆◆
Rafte betoni	◆◆◆◆◆	◆◆◆◆	◆◆◆◆
Tulla betoni	◆◆◆◆◆	◆◆◆◆	◆◆◆◆
Gur i butë	◆◆◆◆◆	◆◆	◆◆
Pllakë e butë	◆◆◆◆◆	◆◆	◆◆
Tjegull çatie prej betoni	◆◆◆◆	◆◆	◆◆
Gur ranor i fortë	◆◆◆◆	◆	◆
Gur ranor i butë	◆◆	◆	◆
Beton i varfër	◆◆	◆	◆
Asfalt	◆◆	◆	◆

ETIKETAT E DISQVE DIAMANT

Lloji i tehut segment:

DS: Diamond Segment
DC: Diamond Continuous
DA: Diamond Asphalt

Diametri i diskut (mm)

Diametri i vrimës (mm)

Lloji i diskut:
Q: Quasar C: Comet
N: Nebula L: Laser

Q DS 300 22 XS

Vetitë speciale:

C: Me vrima ftohëse
V: Grykëza e qendrës e rrotës së përforcuar
X: 3D-Struktura Diamant
S: Teknologjia e Paduks hmërisë (Stealth)

DISQET PRERËSE DIAMANT

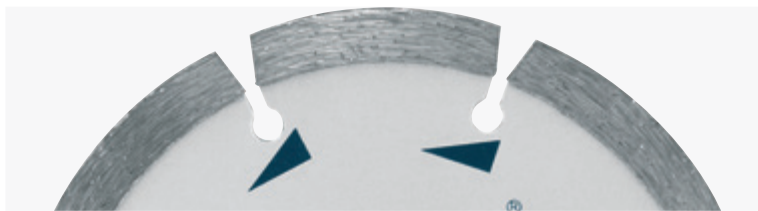

LLOJ I SEGMENTUAR:

Fleta ka vrima dhe shtresë të diamantit janë të aglomeruar në tehe. Presin më shpejtë se sa lloji me buzë të vazhdueshme dhe realizojnë sipërfaqe mesatare të prerjes.



LLOJI ME SEGMENTE TË VALËZUARA:

Disqet paraqesin segmente me prerje / valë të cilat mundësojnë prerje më të shpejtë me më pak rezistencë dhe heqje të përmirësuar të mbetjeve.

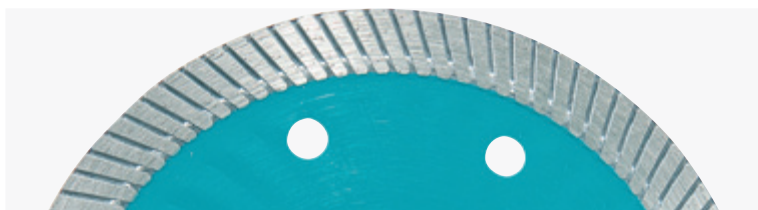

LLOJI TURBO:

Ky disk ka dhëmbëza rreth rrethit ose buzës. Ka një karakteristikë mes Rrethit të Vazhdueshëm dhe Llojit të Segmentuar. Ka prerje më të shpejtë si Lloji i Segmentuar. Në të njëjtë kohë, mund të realizohet sipërfaqe më të pastër si rrethi ose buza e vazhdueshme pa prishje ose thyrje të teheve.



LLOJI ME RRETH OSE BUZË TË VAZHDUESHME:

Ka shtresë diamanti me trashësi të njëtrajtëshme rreth tërë buzës ose rrethit. Mund të realizon sipërfaqe të pastër edhe mbi materialet e thyeshme, të brishta. Pret me saktësi por jo aq shpejtë sa disku i llojit të segmentuar.

DISQET PRERËSE DIAMANT - SPECIALIZED



LLOJI I ELEKTRODEPOZITUAR:

Diamantet elektrodepozitohen dhe kanë më shumë ekspozim se sa lloji i lidhur. Pret më shpejtë dhe në mënyrë më efektive.



LLOJI ME NGJITJE ME VAKUM:

Diamantët janë të ngjitura në vakum, gjë që i lë ato më të ekspozuara krahasuar me aplikimin standard. Disqet prerëse të prodhuara me këtë metodë kanë një jetëgjatësi më të madhe sesa disqet me grimca elektrodepozituese. Ato janë të destinuara për prerjen e materialeve të forta.

KLASIFIKIMI I CILËSISË

LLOJI ME SHKALLË TË LARTË

★★★

Kjo rezulton në performancë më të lartë në shpejtësinë e prerjes dhe qëndrueshmërinë.

LLOJI ME SHKALLË STANDARDE

★★

Kjo arrin drejtpeshimin optimal mes performancës dhe çmimit.

LLOJI I SHKALLËS EKONOMIKE

★

Ky lloj karakterizohet nga çmimi i arsyeshëm.

Disqet e diamantit

Quasar Stealth, 3DDG

Fleta diamant me kordinata tre-dimensionale për zbatimet univerzale prime për performancë profesionale. Segmentet Quasar kanë një segment me formë plotësisht të përdorshme "M". Gjenen me teknologji të sofistikuara duke amortizuar vibrim dhe zhurmë përfunditare për ndejë më të mirë ose me qendër të përforcuar dhe vrime ftohëse për prerje të shpejtë dhe të rehatshme. E salduar me lazer, për përdorim të thatë dhe të lagur. Për prerje; mermer, granit, beton i përforcuar, beton tullë e butë/fortë, tjegulla argjili, rrasa.



Modeli	Makita kod ID	Diametri i thikës diamantesh (mm)	Diametri i vrimës së thikës diamantesh (mm)	Lartësia e segmentuara (mm)	Aplikimi	Maksimumi RPM (min ⁻¹)	Çmimi me TVSH
B-12712	QDS23022XS	230	22,23	12	3DDG, Stealth	6.650	
B-13459		300	20	12	3DDG, Stealth	6.400	
B-17588		300	25,4	12	3DDG, Stealth	6.400	
B-13465		350	25,4/20	12	3DDG, Stealth	5.500	
B-13471		400	25,4/20	12	3DDG, Stealth	4.770	

Comet Universal me vrime ajrosje, 3DDG

Fleta diamant me kordinata tre-dimensionale për zbatimet univerzale prime për performancë profesionale. Një larmi e madhe e fletave profesionale me teknologji të sofistikuara tredimensionale dhe veti opsionale si teknologjia e sofistikuara dhe vrimat ftohëse. E salduar me lazer, për përdorim të thatë dhe të lagur. Për prerje të shpejtë: beton, tulla të fortë/butë, mermer, tjegulla argjili, rrasa dhe gypa argjili.



Modeli	Makita kod ID	Diametri i thikës diamantesh (mm)	Diametri i vrimës së thikës diamantesh (mm)	Lartësia e segmentuara (mm)	Aplikimi	Maksimumi RPM (min ⁻¹)	Çmimi me TVSH
B-12762	CDS11522RC	115	22,23	10	3DDG, vrimat e ftohjes	13.300	
B-12778	CDS12522RC	125	22,23/20	10	3DDG, vrimat e ftohjes	12.250	
B-27187	CDS15022RC	150	22,23	10	3DDG, vrimat e ftohjes	10.200	
B-27193	CDS18022RC	180	22,23	10	3DDG, vrimat e ftohjes	8.500	
B-12784	CDS23022RCX	230	22,23	10	3DDG, vrimat e ftohjes	6.650	
B-13546		300	20	10	3DDG, vrimat e ftohjes	6.400	
B-17619		300	25,4	10	3DDG, vrimat e ftohjes	6.400	
B-13552		350	25,4/20	10	3DDG, vrimat e ftohjes	5.550	
B-13568		400	25,4/20	10	3DDG, vrimat e ftohjes	4.800	

Akumulat
orët dhe
ngarkues
it

Aksesore
për
vegla me
Akumulat

Llambat
me
Akumulat
or dhe

Aksesore
për Matje
Lazerike

Aksesore
për
Trapan
me

Aksesore
për
Shtim

Sharrat
tubore

Aksesore
për
Shtrengu
ese

Aksesore
për
Bluarje
dhe

Aksesore
për
Zmerim
dhe

Aksesore
për
Frezim
dhe

Aksesore
t për
Vegla
Multifunk

Aksesore
për
Sharra

Aksesore
t për
Vegla
Pneumati

Aksesore
t për
Pistollet
me ajër

Aksesore
t për
Fshesat
me

Aksesore
për
Veglat
Kopeshtit

Aksesore
t për
Mbajtësit
e Vegjës

Kuti dhe
valixhe
vegjash

Vegjat e
dores

Te
Ndryshim
e

Përzjerja
e
aksesorë
ve

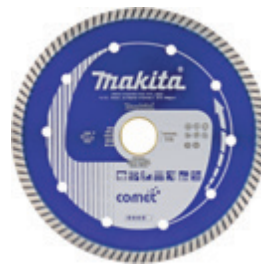

Comet Turbo



Modeli	Makita kod ID	Diametri i thikës diamantesh (mm)	Diametri i vrimës së thikës diamantesh (mm)	Lartësia e segmentuara (mm)	Aplikimi	Çmimi me TVSH
B-12980	CTD11522	115	22,23	7	Buze turbo	
B-12996	CTD12522	125	22,23/20	7	Buze turbo	
B-13007	CTD15022	150	22,23/20	7	Buze turbo	
B-13013	CTD17522	175	22,23	7	Buze turbo	
B-13029	CTD20030	200	30/25,4	7	Buze turbo	
B-13035	CTD23022	230	22,23	8	Buze turbo	
B-13041	CTD30025	300	25,4	8,5	Buze turbo	
B-13057	CTD35025	350	25,4	8,5	Buze turbo	



Lloji i segmentuar Comet- për asfalt, 3DDG

Më shpesh e përdorur. Fleta ka çarje dhe një shtresë diamanti është aglomeruar në tehe. Pret më shpejtë se sa kurora konstante dhe siguron prerje mestare të sipërfaqes. Për prerje: asfalt, gëlqere abrazive, gur ranor, rërë abrazive dhe bllok të butë.



Modeli	Diametri i thikës diamantesh (mm)	Diametri i vrimës së thikës diamantesh (mm)	Lartësia e segmentuara (mm)	Aplikimi	Maksimumi RPM (min ⁻¹)	Çmimi me TVSH
B-13269	300	20	10	3DDG, Asphalt	6.360	
B-13275	350	25,4/20	10	3DDG, Asphalt	5.500	
B-42905	400	25,4/20	10	3DDG, Asphalt	4.800	

Disku Comet-për prerje të shpejtë dhe të saktë në materiale të forta

Lloji konstant i Kurorës ka një shtresë diamanti me trashësi të njëtrajtshme rreth tërë kurorës. Mund të siguron sipërfaqe të pastër madje edhe te materialet me sipërfaqe të fortë, materialet e brishta. Pret me saktësi por jo aq shpejtë sa rrota e llojit segment. Për prerje, tregullat keramike dhe porcelan.



Modeli	Makita kod ID	Diametri i thikës diamantesh (mm)	Diametri i vrimës së thikës diamantesh (mm)	Lartësia e segmentuara (mm)	Aplikimi	Çmimi me TVSH
B-13063	CDC8015	80	15	5	Buze pa nderprerje	
B-13085	CDC11522	115	22,23	5	Buze pa nderprerje	
B-13091	CDC12522	125	22,23	5	Buze pa nderprerje	

[Vazhdon...](#)

Aksesore për Bluarje dhe Prerje

Modeli	Makita kod ID	Diametri i thikës diamantesh (mm)	Diametri i vrimës së thikës diamantesh (mm)	Lartësia e segmentuara (mm)	Aplikimi	Çmimi me TVSH
B-13100	CDC15022	150	22,23/20	5	Buze pa nderprerje	
B-13116	CDC17522	180	22,23	5	Buze pa nderprerje	
B-13122	CDC20030	200	30/25,4	5	Buze pa nderprerje	
B-13138	CDC23030	230	30/25,4	5	Buze pa nderprerje	
B-13144	CDC30025	300	25,4	7	Buze pa nderprerje	
B-13150	CDC35030	350	30/25,4	7	Buze pa nderprerje	



Disk diamanti comet - me prerje te thelluar

Disk diamanti për strukturë llaçi



Modeli	Makita kod ID	Diametri i thikës diamantesh (mm)	Diametri i vrimës së thikës diamantesh (mm)	Lartësia e segmentuara (mm)	Gjerësia e segmentit (mm)	Aplikimi	Maksimumi RPM (min ⁻¹)	Çmimi me TVSH
B-13247	CDM11522	115	22,23	6,5	6,4	i segmentuar	13.300	
B-13253	CDM12522	125	22,23	6,5	6,4	i segmentuar	12.250	



Lloji Plotësisht i elektrodepozituar

Diamantet janë të elektrodepozituara dhe kanë më shumë ekspozim se sa lloji i lidhur. Pret më shpejtë dhe në mënyrë më efektive. Për prerje; merme, fibër qelqi, pllaka fibre dhe GRP.



Modeli	Makita kod ID	Diametri i thikës diamantesh (mm)	Diametri i vrimës së thikës diamantesh (mm)	Aplikimi	Maksimumi RPM (min ⁻¹)	Çmimi me TVSH
B-13172	CDE11522	115	22,23	Buze te galvanizuara	13.300	
B-13188	CDE12522	125	22,23/20	Buze te galvanizuara	12.250	
B-13194	CDE15022	150	22,23/20	Buze te galvanizuara	10.200	
B-13203	CDE17522	175	22,23	Buze te galvanizuara	8.500	
B-13219	CDE23022	230	22,23	Buze te galvanizuara	6.650	
B-13225	CDE25022	250	22,23	Buze te galvanizuara	15.300	

Akumulat
orët dhe
ngarkues
it

Aksesore
për
vegla me
Akumulat

Llambat
me
Akumulat
or dhe

Aksesore
për
Mafje
Lazerike

Aksesore
për
Trapan
me

Aksesore
për
Stipim

Sharrat
tubore

Aksesore
Shtrëngu
ese

Aksesore
për
Bluarje
dhe

Aksesore
për
Zmerlim
dhe

Aksesore
për
Frezim
dhe

Aksesore
t për
Vegla
Multifunk

Aksesore
për
Sharra

Aksesore
t për
Vegla
Pneumati

Aksesore
t për
Pistoletat
me ajër

Aksesore
t për
Fshesat
me

Aksesore
për
Veglat e
Kopeshtit

Aksesore
t për
Mbatësit
e Veglës

Kuti dhe
valixhe
vegllash

Veglat e
dores

Te
Ndryshim
e

Përzjerja
e
aksesorë
ve



Nebula, me unaze diamanti te salduar me lazer

Disk per perdorim universal ne materialet e ndertimit. Ideal per perdorim ne materialet e forta konkrete dhe agregatet e strallit. Mund te perdoret per prerje ne te thate dhe te laget. I pershtatshem per sharrat prerese me benzine.



Modeli	Diametri i thikës diamantesh (mm)	Diametri i vrimës së thikës diamantesh (mm)	Lartësia e segmentuara (mm)	Aplikimi	Çmimi me TVSH
B-53986	115	22,23	10	Buze te salduara me lazer	
B-53992	125	22,23	10	Buze te salduara me lazer	
B-54003	150	22,23	10	Buze te salduara me lazer	
B-54019	180	22,23	10	Buze te salduara me lazer	
B-54025	230	22,23	10	Buze te salduara me lazer	
B-54031	300	20	10	Buze te salduara me lazer	
B-54047	300	20	10	Buze te salduara me lazer	
B-54053	350	25,4	10	Buze te salduara me lazer	
B-54069	400	25,4	10	Buze te salduara me lazer	
B-54075	450	25,4	10	Buze te salduara me lazer	



Disk diamanti mbrojtës i derdhur me vakum

Sipërfaqja është e mbuluar me maja të mëdha diamanti që bëjnë të mundur prerjen e materialeve të forta Disqet me shumë përdorime presin materiale të ndryshme, si metale, beton, rrëshirë dhe xham të temperuar Majat e diamantit janë të derdhura drejtpërdrejt në metalin bazë Për fresibël me akumulator DC ose prerëse elektrike.



Modeli	Diametri i thikës diamantesh (mm)	Diametri i vrimës së thikës diamantesh (mm)	Trashësia (mm)	Maksimumi RPM (min ⁻¹)	Aplikimi	Pershtatshem per	Çmimi me TVSH
B-55304	115	22,23	2,8	13.300	Te ngjitur ne vakum	metale, beton, rrëshirë dhe xham të temperuar	
B-55310	125	22,23	2,8	12.250	Te ngjitur ne vakum	metale, beton, rrëshirë dhe xham të temperuar	
B-55326	230	22,23	3,1	6.650	Te ngjitur ne vakum	metale, beton, rrëshirë dhe xham të temperuar	
B-55332	300	25,4	3,4	6.400	Te ngjitur ne vakum	metale, beton, rrëshirë dhe xham të temperuar	
B-55348	355	25,4	3,4	5.500	Te ngjitur ne vakum	metale, beton, rrëshirë dhe xham të temperuar	



Disqe speciale prej diamanti te ngjitur ne vakum



Modeli	Diametri i thikës diamantesh (mm)	Diametri i vrimës së thikës diamantesh (mm)	Lartësia e segmentuara (mm)	Trashësia e thikës/fletës (mm)	Maksimumi RPM (min ⁻¹)	Aplikimi	Pershtashem per	Çmimi me TVSH
B-53693	125	22,23	1,5	1,3	12.250	Te ngjitur ne vakum	metal	
B-53718	230	22,23	1,5	1,3	6.650	Te ngjitur ne vakum	metal	



Disqe me buze prej Karbidid te Tungstenit

Buze prej Karburit te Tungstenit per prerje te shpejte. Te ngjitura me lazer per jetegjatesi. Disqe prej Karburit te Tungstenit per elektrogure, te afte per te prere materialet e ndertimit plaster bord, PVCster board, PVC, Forex. Jo per dru. Ne qofte se tentoni te prisni dru ekziston reziku i madh i goditjes kthyes dhe mund te lendoheni.

Modeli	Diametri i thikës diamantesh (mm)	Diametri i vrimës së thikës diamantesh (mm)	Maksimumi RPM (min ⁻¹)	Pershtashem per	Per modelet	Çmimi me TVSH
B-57716	115	22,23	13.300	PVC, gips, panel smerilimi, material fibër	elektroguret 115 mm	
B-57722	125	22,23	12.250	PVC, gips, panel smerilimi, material fibër	elektroguret 125 mm	



Disqet diamant të segmentuara për prerje të thatë



Modeli	Diametri i thikës diamantesh (mm)	Diametri i vrimës së thikës diamantesh (mm)	Lartësia e segmentuara (mm)	Trashësia e thikës/fletës (mm)	Maksimumi RPM (min ⁻¹)	Aplikimi	Pershtashem per	Çmimi me TVSH
A-84109	115	22,23	7	1,9	13.300	i segmentuar	konkret	
B-53780	115	22,23	7	1,6	13.300	i segmentuar	granit, konkret, mermer	
D-52750	115	22,23	7	1,8	13.300	i segmentuar	konkret, mermer	
A-84115	125	22,23	7	1,9	12.200	i segmentuar	konkret, mermer	
B-53796	125	22,23	7	1,6	12.250	i segmentuar	granit, konkret, mermer	
D-41595	125	22,23	7	2,2	12.250	i segmentuar	konkret	
D-52766	125	22,23	7	1,8	12.250	i segmentuar	konkret, mermer	
B-06432	150	22,23	7	2,1	10.200	i segmentuar	konkret	
P-22327	150	22,23	7	2,1	10.180	i segmentuar	abraziv	
A-84121	180	25,4	7	2,3	8.500	i segmentuar	konkret	

Vazhdon...

Akumulat
orët dhe
ngarkues
it

Aksesore
për
vegla me
Akumulat

Llambat
me
Akumulat
or dhe

Aksesore
për
Mafje
Lazerike

Aksesore
për
Trapan
me

Aksesore
për
Shtim

Sharrat
tubore

Aksesore
për
Shtrengu
ese

Aksesore
për
Bluarje
dhe

Aksesore
për
Zmerlim
dhe

Aksesore
për
Frezim
dhe

Aksesore
t për
Vegla
Multifunk

Aksesore
për
Sharra

Aksesore
t për
Vegla
Pneumati

Aksesore
t për
Pistoletat
me ajër

Aksesore
t për
Fshesat
me

Aksesore
për
Kopeshtit

Aksesore
t për
Mbatjësit
e Vegjës

Kuti dhe
valixhe
vegjës

Vegjat e
dores

Te
Ndryshim
e

Përzjerja
e
aksesorë
ve

Aksesore për Bluarje dhe Prerje

Modeli	Diametri i thikës diamantesh (mm)	Diametri i vrimës së thikës diamantesh (mm)	Lartësia e segmentuara (mm)	Trashësia e thikës/fletës (mm)	Maksimumi RPM (min ⁻¹)	Aplikimi	Pershtashem per	Çmimi me TVSH
D-41604	180	22,23	7	2,4	8.500	i segmentuar	konkret	
D-52772	180	22,23	7	2,2	8.500	i segmentuar	konkret, mermer	
A-84137	230	22,23	7	2,5	6.600	i segmentuar	konkret	
D-41610	230	22,23	7	2,6	6.650	i segmentuar	konkret	
D-52788	230	22,23	7	2,4	6.650	i segmentuar	konkret, mermer	
E-02967	230	22,23	7	2,4	6.650	i segmentuar	konkret	

Akumulat orët dhe ngarkues it
Aksesore për Vegla me Akumulat
Llambat me Akumulat or dhe
Aksesore për Maçje Lazerike
Aksesore për Trapan me
Aksesore për Siplim
Sharrat tubore
Aksesore Shtrengu ese
Aksesore për Bluarje dhe
Aksesore për Zmerlim dhe
Aksesore për Frezim dhe
Aksesore t për Vegla Multifunk
Aksesore për Sharra
Aksesore t për Vegla Pneumati
Aksesore t për Pistoletat me ajër
Aksesore t për Fshesat me
Aksesore për Veglat e Kopeshitit
Aksesore t për Mbatësit e Vegjës
Kuti dhe valixhe veglash
Veglat e dores
Te Ndryshim e
Përzjerja e aksesorë ve

DISK DIAMANTI

Ideal për veglat e punës me akumulator



PËR PLLAKA



1. Ideal për veglat e punës me akumulator

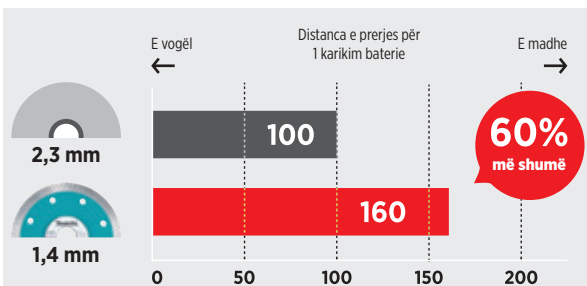

SHËNIM:

1. Rezultatet e testimit varen nga fortësia e materialeve
2. Numrat në grafikët me shirita janë vlera relative, kur kapaciteti i diskut të diamantit Makita (trashësia: 2,3 mm) ka indeksin 100.

2. Tehu më i hollë



PËR GRANIT, BETON, MERMER

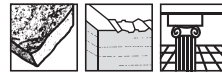

1. Ideal për veglat e punës me akumulator

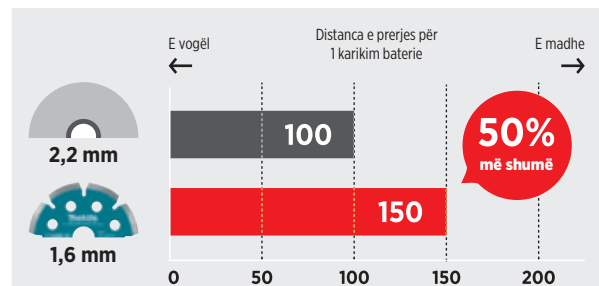

SHËNIM:

1. Rezultatet e testimit varen nga fortësia e materialeve
2. Numrat në grafikët me shirita janë vlera relative, kur kapaciteti i diskut të diamantit Makita (trashësia: 2,2 mm) ka indeksin 100.

2. Tehu i hollë dhe me peshë të lehtë

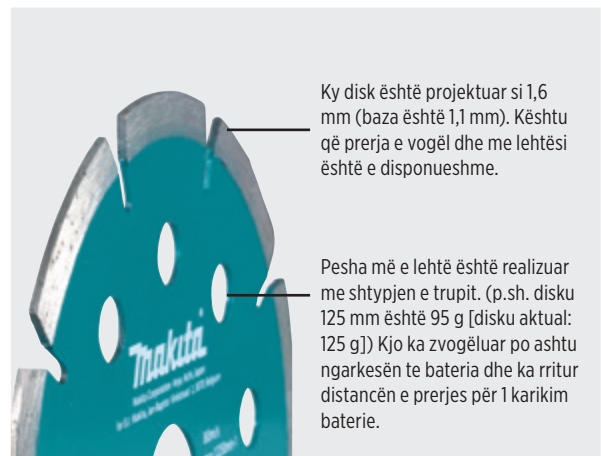



Disqet e diamantit të valëzuara për prerje të thatë



Modeli	Diametri i thikës diamantesh (mm)	Diametri i vrimës së thikës diamantesh (mm)	Lartësia e segmentuara (mm)	Trashësia e thikës/fletës (mm)	Maksimumi RPM (min ⁻¹)	Aplikimi	Pershtashem per	Çmimi me TVSH
A-84193	105	20	7	2	15.300	i valezuar	konkret	
B-46327	115	22,23	10	1,4	13.300	i valezuar	pllake qeramike	
D-41626	115	22,23	7	2,3	13.300	i valezuar	konkret	
D-52794	115	22,23	7	2,2	13.300	i valezuar	konkret, mermer	
A-80438	125	22,23	7,5	2	12.220	i valezuar	konkret	
B-46333	125	22,23	10	1,4	12.250	i valezuar	pllake qeramike	
D-41632	125	22,23	7	2,5	12.250	i valezuar	konkret	
P-22311	150	22,23	7	2,4	10.180	i valezuar	konkret	
A-84078	180	25,4	7	2,3	8.700	i valezuar	granit, konkret	
D-41648	180	22,23	7	2,6	8.500	i valezuar	konkret	
A-84171	230	22,23	7	2,6	6.640	i valezuar	konkret	
D-41654	230	22,23	7	3,1	6.650	i valezuar	konkret	
D-52825	230	22,23	7	1,8	6.650	i valezuar	konkret, mermer	



Disqet diamant të segmentuara për prerje të thatë



Modeli	Diametri i thikës diamantesh (mm)	Diametri i vrimës së thikës diamantesh (mm)	Lartësia e segmentuara (mm)	Trashësia e thikës/fletës (mm)	Maksimumi RPM (min ⁻¹)	Aplikimi	Pershtashem per	Për modelin e	Çmimi me TVSH
B-22034	110	20	5	2	13.880	i valezuar	gur	4101RH	



Disqet diamant me kornizë të vazhdueshme për prerje të thatë



Modeli	Diametri i thikës diamantesh (mm)	Diametri i vrimës së thikës diamantesh (mm)	Trashësia e thikës/fletës (mm)	Maksimumi RPM (min ⁻¹)	Aplikimi	Pershtashem per	Çmimi me TVSH
D-52716	110	22,23	1,8	13.880	kornizë të vazhdueshme	plake qeramike	



Disqet diamant me kornizë të vazhdueshme



Modeli	Diametri i thikës diamantesh (mm)	Diametri i vrimës së thikës diamantesh (mm)	Lartësia e segmentuara (mm)	Trashësia e thikës/fletës (mm)	Maksimumi RPM (min ⁻¹)	Aplikimi	Pershtashem per	Për modelin e	Çmimi me TVSH
B-21098	85	15	5	1,8	4.500	kornizë të vazhdueshme	plake, xham	CC300DW, CC301D	

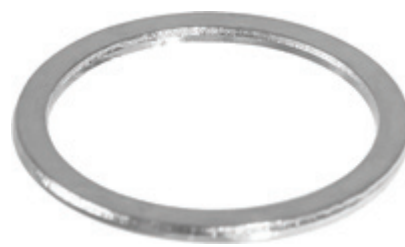

Reduktoret e diametrit

Modeli	Diametër të brendshëm (mm)	Diametër të jashtëm (mm)	Njësia (copë / set)	Çmimi me TVSH
A-85248	20	22,23	10/1	
A-86860	16	20	10/1	

Akumulat orët dhe ngarkues it
 Aksesore për prerje me Vegla me Akumulat
 Llambat me Akumulat or dhe
 Aksesore për Matje Lazerike
 Aksesore për Trapan me
 Aksesore për Strim
 Sharrat tubore
 Aksesore për Strëngu ese
 Aksesore për Bluarje dhe
 Aksesore për Zmerlim dhe
 Aksesore për Frezim dhe
 Aksesore t për Vegla Multifunk
 Aksesore për Sharra
 Aksesore t për Vegla Pneumati
 Aksesore t për Pistoletat me ajër
 Aksesore t për Fshesat me
 Aksesore për Veglat e Kopeshtit
 Aksesore t për Mbajtësit e Veglës
 Kuti dhe valixhe veglash
 Veglat e dorës
 Te Ndryshim e
 Përzjerja e aksesore ve



X-LOCK disqet diamant të segmentuara për prerje të thatë

Instalimi/heqja e disqeve pa vegla. Parandalon shtrëngimin ose lirin e tepërt të disqeve.



Modeli	Diametri i thikës diamantesh (mm)	Bisht	Trashësia e thikës/fletës (mm)	Lartësia e segmentuara (mm)	Maksimumi RPM (min ⁻¹)	Aplikimi	Pershtashem per	Çmimi me TVSH
E-02060	115	X-LOCK	2.2	7	13.300	i segmentuar	granit, konkret, mermer	
E-02076	125	X-LOCK	2.2	7	12.250	i segmentuar	granit, konkret, mermer	



X-LOCK disqe me buze prej Karbidid te Tungstenit

Instalimi/heqja e disqeve pa vegla. Parandalon shtrëngimin ose lirin e tepërt të disqeve.

Modeli	Trashësia e thikës/fletës (mm)	Diametri i thikës diamantesh (mm)	Maksimumi RPM (min ⁻¹)	Bisht	Pershtashem per	Per modelet	Çmimi me TVSH
E-11776	2	125	12.250	X-LOCK	PVC, gips, panel smerilimi, material fibër	elektroguret X-LOCK	

DISQET DIAMANT KUPE

UNAZË E VETME

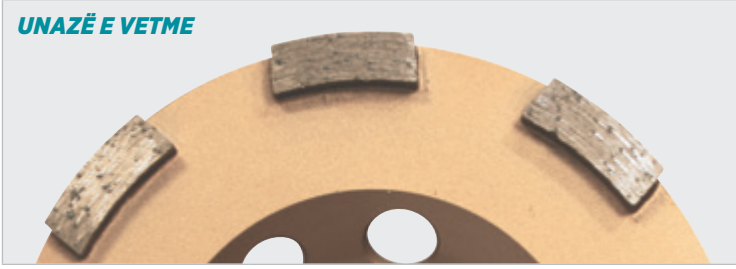

Punë e ashpër

Më i shpejtë dhe më efikas se kupat standarde të punës. Projektuar për shkallë të lartë të heqjes së materialit.

UNAZË E DYFISHTË

UNAZË E SEGMENTUAR

LLOJI FRESKORE



Punë standarde

Sipas specifikimeve, këto kupa klasifikohen diku midis llojeve të punëve të ashpra dhe punëve të imëta. Ato përdoren për shkallën mesatare të heqjes të materialit dhe për arritjen e sipërfaqeve të pastra dhe të lëmuara.

LLOJI TURBO

UNAZË E PANDËRPRERË



Përfundimi i punës

Projektuar për zmerilimin e imët të sipërfaqeve, punimet e lëmimit dhe formësimin preciz të skajeve dhe qosheve.

SPECIALIZED

PCD



Heqja e bojës

Këto kupa përdoren për heqjen e veshjeve të poliuretanit, ngjitësve, bojrave, epoksit dhe akrilikut.

Dhëmbët janë bërë nga diamanti polikristalor (PCD) për qëndrueshmëri të lartë, efikasitet të lartë të punës dhe fërkim më të lëmuar të sipërfaqes.

ME SHUARJE TË DRIDHJEVE

VIBRIMI I ULËT

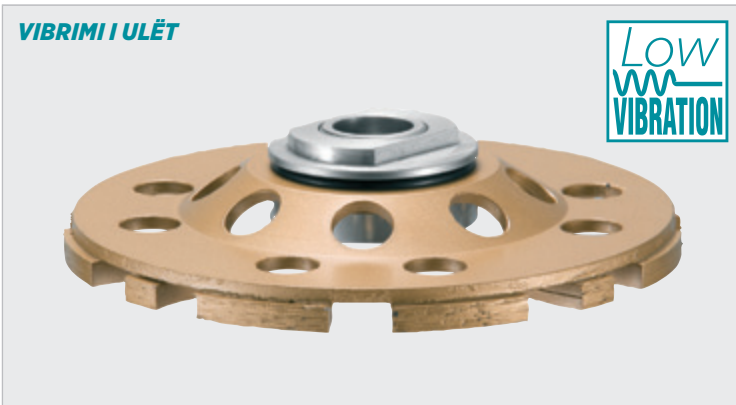

Vibrime të ulëta

Dy unazat e gomës shuajnë dridhjet dhe transferimin e ulët të dridhjeve tek përdoruesi, gjë që zvogëlon shumë lodhjen gjatë punës.

Stabiliteti i rritur

Dridhjet më të pakta nënkuptojnë kontakt më të mirë në sipërfaqe për gërryerje më të shpejtë, më efikase dhe të barabartë.

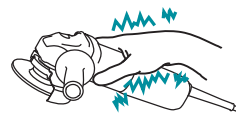

standarde

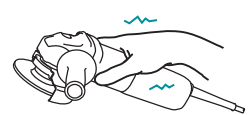

me shuarjen e dridhjeve

Disqet retifikuese dhe lustruese

Disqet diamant Kupe

Zgjedhni nga koka e segmentuar për punë të trashë kokë të vazhdueshme rim për punën përbaruese. Imët: Disku bluajtës i diamantit i vazhdueshëm ideale për punën përbaruese. Trashë: Disku blurës ose smeril diamant i segmentuar ideal për punën e ashpër.



	Modeli	Titulli	Diametri (mm)	Diametri i vrimës (mm)	Gjerësia e segmentit (mm)	Lartësia e segmentuar a (mm)	Pershtashe m per	Per modelet	Maksimumi RPM (min ⁻¹)	Çmimi me TVSH
	A-07369	Disk diamanti per zmerilim ne te thate	110	15	13,5	4	perdorim i pergjithshem	PC1100	13.900	
	D-60676	Disk kunder vibrimit	115	22,23	8	5	pune te veshtira	elektroguret 115 mm	13.300	
	D-62315	Disku me diamant	115	22,23	8	5	perdorim i pergjithshem	elektroguret 115 mm	13.300	
	D-62343	Disku me diamant turbo	115	22,23	8	5	zmerilim perfundimtar	elektroguret 115 mm	13.300	
	B-12289	Disk diamanti	125	22,23	14,2	4,2	zmerilim perfundimtar	PC5000, PC5001C, elektroguret 125 mm	12.200	
	B-12295	Disku me diamant per bluarje	125	22,23	8	5	pune te veshtira	PC5000, PC5001C, elektroguret 125 mm	12.200	
	B-38560	Disk kunder vibrimit	125	M14	/	/	perdorim i pergjithshem	elektroguret 125 mm	12.200	
	B-48533	Disku me diamant	125	M14	8	5,5	pune te veshtira	elektroguret 125 mm	12.200	
	B-48549	Disku me diamant	125	M14	8	5,5	pune te veshtira	elektroguret 125 mm	12.200	
	B-48555	Disku me diamant	125	M14	7	5,5	perdorim i pergjithshem	elektroguret 125 mm	12.200	
	B-48577	Disku me diamant	125	22,23	8	5,5	pune te veshtira	PC5000, PC5001C, elektroguret 125 mm	12.200	

Vazhdon...



Aksesore për Bluarje dhe Prerje

Modeli	Titulli	Diametri (mm)	Diametri i vrimës (mm)	Gjerësia e segmentit (mm)	Lartësia e segmentuar a (mm)	Pershtashe m per	Per modelet	Maksimumi RPM (min ⁻¹)	Çmimi me TVSH	
B-48583	Disku me diamant	125	22,23	7	5,5	perdorim i pergjithshem	PC5000, PC5001C, elektroguret 125 mm	12.200		
B-53160	Disk diamanti PDC	125	22,23	/	/	Largon poliuretanim, materialet adezive, bojrat, ngjitesit epoksik dhe silikonin	PC5000, PC5001C, elektroguret 125 mm	12.200		
D-41458	Disku me diamant	125	22,23	7,5	5,3	pune te veshitura	PC5000, PC5001C	12.250		
D-41464	Disku me diamant	125	22,23	13	4,2	zmerilim perfundimtar	PC5000, PC5001C	12.250		
D-60682	Disk diamanti i pjeret per beton	125	22,23	8	5	pune te veshitura	PC5000, PC5001C, elektroguret 125 mm	12.250		
D-66715	Disku me diamant	125	22,23	7	5,5	perdorim i pergjithshem	elektroguret 125 mm	12.250		
D-66721	Disku me diamant turbo	125	22,23	13	4,2	zmerilim perfundimtar	elektroguret 125 mm	12.250		
B-48608	Disku me diamant	180	M14	8	5	pune te veshitura	elektroguret 180 mm	8.500		 
B-48614	Disku me diamant	180	M14	7	5	perdorim i pergjithshem	elektroguret 180 mm	8.500		 
B-48620	Disku me diamant	180	M14	20	5	zmerilim perfundimtar	elektroguret 180 mm	8.500		 
B-48642	Disku me diamant	180	22,23	8	5	pune te veshitura	elektroguret 180 mm	8.500		
B-48658	Disku me diamant	180	22,23	7	5	perdorim i pergjithshem	elektroguret 180 mm	8.500		
B-48664	Disku me diamant	180	22,23	20	5	zmerilim perfundimtar	elektroguret 180 mm	8.500		





Vazhdon...

- Akumulat orët dhe ngarkuesit
- Aksesore për Veglia me Akumulat
- Llambat me Akumulat or dhe
- Aksesore për Matje Lazerike
- Aksesore Trapan me
- Aksesore për Shtim
- Sharrat tubore
- Aksesore Shtrengu ese
- Aksesore për Bluarje dhe
- Aksesore për Zmerilim dhe
- Aksesore për Frezim dhe
- Aksesore t për Veglia Multifunk
- Aksesore për Sharra
- Aksesore t për Veglia Pneumat
- Aksesore t për Pistoletat me ajer
- Aksesore t për Fshesat me
- Aksesore për Veglat e Kopeshtit
- Aksesore t për Mbatësit e Veglës
- Kuti dhe valixhe veglës
- Veglat e dorës
- Te Ndryshim e
- Përzjerjtja e aksesoreve

Aksesore për Bluarje dhe Prerje

	Modeli	Titulli	Diametri (mm)	Diametri i vrimës (mm)	Gjerësia e segmentit (mm)	Lartësia e segmentuar (mm)	Pershtashe m per	Per modelet	Maksimumi RPM (min ⁻¹)	Çmimi me TVSH
	D-62290	Disku me diamant	180	22,23	8	5	pune te veshtira	elektroguret 180 mm	8.500	
	D-62321	Disku me diamant	180	22,23	8	5	perdorim i pergjithshem	elektroguret 180 mm	8.500	
	D-62359	Disku me diamant turbo	180	22,23	8	5	zmerilim perfundimtar	elektroguret 180 mm	8.500	

Mbulesa

	Modeli	Titulli	Për modelin e	Çmimi me TVSH
	424525-4	Mbulesa	PC5000C, PC5001C	
	424526-2	Mbulesa	PC5000C, PC5001C	
	743340-0	Furca a	PC5000C, PC5001C	
	743341-8	Furca b	PC5000C, PC5001C	



743080-0



Disqe diamanti



	Modeli	Titulli	Diametri (mm)	Kokërrzim	Për modelin e	Njësia (copë / set)	Çmimi me TVSH
	154662-7	Mbulesa kunder pluhurit	/	/	PW5000CH	1	
	443121-9	Furce per mbledhjen e pluhurit	/	/	PW5000CH	1	
	743080-0	Mbështetëse	100	/	PW5000CH	1	
	D-15584	Disku me diamant për lustrim	100	50	PW5000CH	1	
	D-15590	Disku me diamant për lustrim	100	100	PW5000CH	1	
	D-15609	Disku me diamant për lustrim	100	200	PW5000CH	1	
	D-15615	Disku me diamant për lustrim	100	400	PW5000CH	1	
	D-15621	Disku me diamant për lustrim	100	800	PW5000CH	1	
	D-15637	Disku me diamant për lustrim	100	1.500	PW5000CH	1	

[Vazhdon...](#)

Aksesore për Bluarje dhe Prerje

Modeli	Titulli	Diametri (mm)	Kokërrzim	Për modelin e	Njësia (copë / set)	Çmimi me TVSH
D-15643	Disku me diamant për lustrim	100	3.000	PW5000CH	1	
D-15659	Disku me diamant për lustrim	100	/	PW5000CH	1	
D-15805	Disku me diamant për lustrim	100	50-3.000	PW5000CH	8/1	

Jastëkët lustrues



Modeli	Titulli	Diametri (mm)	Kokërrzim	Për modelin e	Çmimi me TVSH	
P-50077	Mbajtësi për jastëkun e lustrimit, M14	100	/	PW5000CH		
P-50108	Jastëk për lustrim	100	400	PW5000CH		
P-50114	Jastëk për lustrim	100	600	PW5000CH		
P-52152	Jastëk për lustrim	100	220	PW5000CH		
P-52168	Jastëk për lustrim	100	320	PW5000CH		

- Akumulat orët dhe ngarkuesit
- Aksesore për Vegla me Akumulat
- Llambat me Akumulat orë dhe
- Aksesore për Maftje Laserike
- Aksesore për Trapan me
- Aksesore për Strim
- Sharrat tubore
- Aksesore Strëngu ese
- Aksesore për Bluarje dhe
- Aksesore për Zmerim dhe
- Aksesore për Frezim dhe
- Aksesore t për Vegla Multifunk
- Aksesore për Sharra
- Aksesore t për Vegla Pneumat
- Aksesore t për Pistoletat me ajër
- Aksesore t për Fshesat me
- Aksesore për Veglat e Kopeshit
- Aksesore t për Mbajtësit e Veglës
- Kuti dhe valixhe veglash
- Veglat e dorës
- Te Ndryshim e
- Përzjerfja e aksesoreve

Punto gote me kokriza diamanti te ngjitura me vakum per perdorim me elektrogure

Punto gote me kokriza diamanti te ngjitura me vakum per perdorim me elektrogure

Per elektroguret me aks M14 . Puntot gote prej diamanti te ngjitur me vakum jane te pajisura me nje unaze prej diamanti cilesor . Keto jane puntot gote skajshmerisht me te mira . Ky lloj procesi i bashkimit te materialeve krijon nje lidhje e cila eshte jashtezakonisht me e forte ne krahasim me metodat e tjera



Modeli	Diametri (mm)	Bisht (mm)	Maksimumi RPM (min ⁻¹)	Çmimi me TVSH
D-61064	5	M14	12.000	
D-61070	6	M14	12.000	
D-61086	8	M14	12.000	
D-61092	10	M14	12.000	
D-61101	12	M14	12.000	
D-44432	14	M14	12.000	
D-44448	16	M14	12.000	
D-44454	20	M14	12.000	
D-44460	22	M14	12.000	
D-44476	25	M14	12.000	
D-44482	27	M14	12.000	
D-44498	30	M14	12.000	
D-44507	32	M14	12.000	
D-44513	35	M14	12.000	
D-44529	38	M14	12.000	
D-44535	40	M14	12.000	
D-44541	45	M14	12.000	
D-44557	51	M14	12.000	
D-44563	55	M14	12.000	
D-44579	57	M14	12.000	
D-44585	60	M14	12.000	
D-44591	65	M14	12.000	
D-44600	67	M14	12.000	
D-44616	68	M14	12.000	
D-44622	70	M14	12.000	
D-44638	75	M14	12.000	
D-44644	80	M14	12.000	
D-44650	83	M14	12.000	

ETIKETAT E DISQEVE PRERËS DHE ABRAZIV



KODI I NGJYRËS



Metale



Beton



Inox



Alumin

SI T'Ë LEXOJMË SPECIFIKIMET



GRUPI OKSID ALUMINI

A Alumini i Shkrire i Kaftë

C Karbiti i Zi i Silikonit

WA Oksidi i Bardhë i Alum.

Z Zirkon Alumini



GRANULIMI

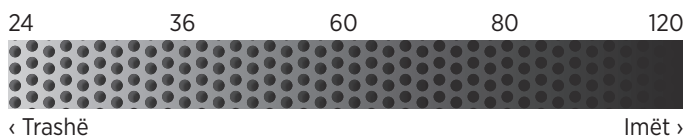

FORTËSIA E DISKUT RETIFIKUES

Disku i butë bluarëse ▶ Njësi e Fortë Disku i fortë bluarëse ▶ Njësi e Butë

Shumë i butë

I butë

Mesatare

I fortë

Shumë i fortë

A - G

H - K

L - O

P - S

T - Z

Sa më afër A, aq më e butë është disku retikues
Sa më afër Z, aq më e fortë është disku retikues



LLOJI I LIDHJES

Të lidhura me rrëshirë = Resinoide (BF)
Komponenti kryesor është rreshire fenol. Mekanikisht e fortë, por e dobët përballë lagështisë dhe nxehtësisë së lartë.

DISQET PRERES DHE PASTRUES

DISKU PRERËS 0,8 MM I HOLLË për elektrogurë me bateri



VEÇORIA E SERISË DC

Kohë pune më e shkurtër dhe me efikasitet të lartë. Rritja e sasisë së punës me 1 karikim baterie.

MATERIALE



SASIA E PUNËS

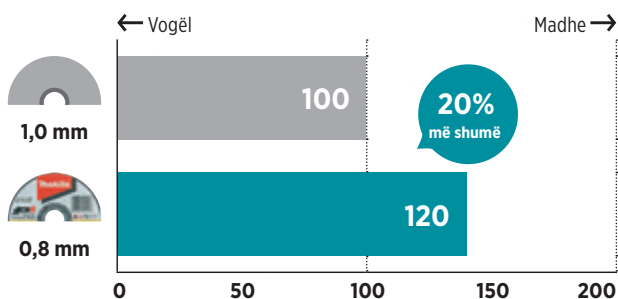

SHËNIM: 1. Rezultatet e testeve varen shumë nga fortësia e materialeve, etj. 2. Numrat në grafik janë vlera relative kur kapaciteti i diskut prerës Makita (Trashësia: 1,0 mm) tregohet në 100.

KRAHASIM



DISQE SMERILUESE për industrinë e rënda



KARAKTERISTIKA

Jetegjatësi më e madhe. Rendiment i lartë për përdorim industrial.

MATERIALE



JETEGJATESI ME E MADHE

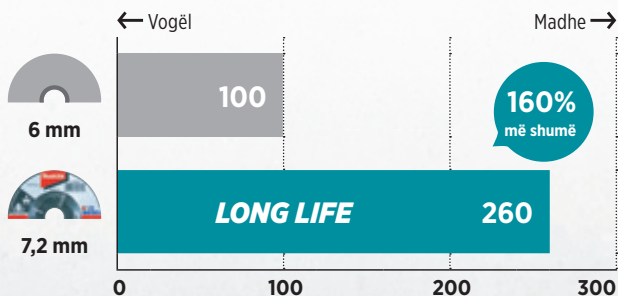

TRASHËSIA

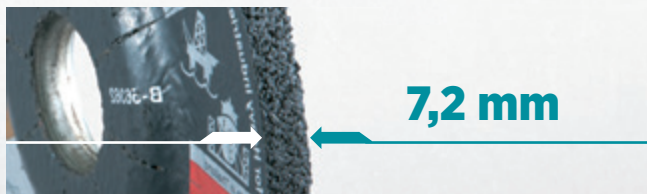

Disku prerës



Disqet prerëse për çelik të pandryshkshëm

• Disku i hollë, mesatarisht i fortë, me performancë të lartë për prerje. • Ngarkesa e ulët e motorit, konsumi më i ulët i motorit, disku prerës me kursim të energjisë. • Kapacitet shumë të lartë prerës dhe jetëgjatësi optimale të veglës.



Modeli	Tipi i diskut	Diametri i diskut (mm)	Diametri i vrimës së diskut (mm)	Trashësia e diskut (mm)	Maksimumi RPM (min ⁻¹)	Aplikimi	Çmimi me TVSH
B-45755	A36S	115	22,23	1,6	13.300	sheshte	
B-46947	Z60T	115	22,23	0,8	13.300	me kuposje	
D-18764	WA60T	115	22,23	1,2	13.290	sheshte	
E-03034	A60U	115	22,23	1,0	13.300	sheshte	
E-10861	Z60U	115	22,23	0,8	12.250	sheshte	
B-46931	A36S	125	22,23	1,6	12.250	sheshte	
D-18770	WA60T	125	22,23	1,2	12.200	sheshte	
E-03040	A60U	125	22,23	1,0	12.250	sheshte	
E-10877	Z60U	125	22,23	0,8	12.250	sheshte	
B-12251	A60T	150	22,23	1,6	10.200	sheshte	
B-12267	A60T	180	22,23	1,6	8.500	sheshte	
B-60458	A36S	180	22,23	1,8	8.500	sheshte	
D-18786	WA36R	180	22,23	2,0	8.600	sheshte	
B-12273	A60T	230	22,23	1,9	6.650	sheshte	
B-60464	A36S	230	22,23	2,0	6.600	sheshte	
D-18792	WA36R	230	22,23	2,0	6.600	sheshte	
D-18845	WA36R	230	22,23	2,0	6.600	me kuposje	
E-03006	WA36R	230	22,23	2,0	6.650	sheshte	
E-13764	A60U	230	22,23	1,9	6.650	sheshte	



Disqet prerëse për çelik të pandryshkshëm - komplet



Modeli	Tipi i diskut	Diametri i diskut (mm)	Diametri i vrimës së diskut (mm)	Trashësia e diskut (mm)	Maksimumi RPM (min ⁻¹)	Aplikimi	Njësia (copë / set)	Çmimi me TVSH
D-18764-10	WA60T	115	22,23	1,2	13.290	sheshte	10/1	

E-03034-12	A60U	115	22,23	1,0	13.300	sheshte	12/1	
------------	------	-----	-------	-----	--------	---------	------	--

Vazhdon...

Akumulat orët dhe ngarkues it

Aksesore për Vegla me Akumulat

Llambat me Akumulat orë dhe

Aksesore për Matje Lazerike

Aksesore për Trapan me

Aksesore për Shtim

Sharrat tubore

Aksesore Shtrengu ese

Aksesore për Bluarje dhe

Aksesore për Zmerlim dhe

Aksesore për Frezim dhe

Aksesore t për Vegla Multifunk

Aksesore për Sharra

Aksesore t për Vegla Pneumat

Aksesore t për Pistoletat me ajër

Aksesore t për Fshesat me

Aksesore për Veglat e Kopeshtit

Aksesore t për Mbatësit e Veglës





Kuti dhe valixhe veglës

Veglat e dorës

Te Ndryshim e

Përzjerja e aksesore ve

Aksesore për Bluarje dhe Prerje

	Modeli	Tipi i diskut	Diametri i diskut (mm)	Diametri i vrimës së diskut (mm)	Trashësia e diskut (mm)	Maksimumi RPM (min ⁻¹)	Aplikimi	Njësia (copë / set)	Çmimi me TVSH
	B-45733-12	Z60T	125	22,23	0,8	12.250	sheshte	12/1	
	D-18770-10	WA60T	125	22,23	1,2	12.200	sheshte	10/1	
	D-18770-100	WA60T	125	22,23	1,2	12.200	sheshte	100/1	
	E-03040-12	A60U	125	22,23	1,0	12.250	sheshte	12/1	



Disqet prerëse për metal

• Disku i shtypur, i lidhur me rrethirë për preje. • Kapaciteti i lartë prerës dhe jetëgjatësi më të gjatë.



Modeli	Tipi i diskut	Diametri i diskut (mm)	Diametri i vrimës së diskut (mm)	Trashësia e diskut (mm)	Maksimumi RPM (min ⁻¹)	Aplikimi	Njësia (copë / set)	Çmimi me TVSH
D-18568	A30S	115	22,23	3	13.290	me kuposje	1	
D-18661	A30S	115	22,23	2,5	13.290	sheshte	1	
A-85313	A30R	125	22,23	2,5	12.230	sheshte	1	
D-18574	A30S	125	22,23	3	12.200	me kuposje	1	
D-18677	A30S	125	22,23	2,5	12.200	sheshte	1	
D-18683	A30S	180	22,23	2,5	8.600	sheshte	1	
A-85335	A30R	230	22,23	2,5	6.650	sheshte	1	
D-18596	A30S	230	22,23	3	6.600	me kuposje	1	
D-18699	A30S	230	22,23	2,5	6.600	sheshte	1	
B-10665-5	A36P	355	25,4	3	4.400	sheshte	5/1	
B-49448-5	A36P-BF	355	25,4	2,5	4.400	sheshte	5/1	
B-64353-5	A30P	355	25,4	3	4.400	sheshte	5/1	
B-64696-5	A36P	355	25,4	2,5	4.400	sheshte	5/1	
E-12790-5	A24T	355	25,4	4	5.500	sheshte	5/1	



Disku i holle prerës për Alumin



Modeli	Tipi i diskut	Diametri i diskut (mm)	Diamteri i vrimës së diskut (mm)	Trashësia e diskut (mm)	Maksimumi RPM (min ⁻¹)	Aplikimi	Çmimi me TVSH
B-45331	A60T	125	22,23	1	12.250	sheshte	

X-LOCK disqet prerëse për çelik të pandryshkshëm

Instalimi/heqja e disqeve pa vegla. Parandalon shtrëngimin ose lirimin e tepërt të disqeve. Përshtatet me të gjithë smeriluesit këndorë X-LOCK dhe të gjithë smeriluesit këndorë aktualë që përdorin një dado për instalimin e diskut.



Modeli	Tipi i diskut	Diametri i diskut (mm)	Bisht	Trashësia e diskut (mm)	Maksimumi RPM (min ⁻¹)	Aplikimi	Çmimi me TVSH
E-00387	A60T	115	X-LOCK	1,2	13.300	sheshte	
E-00418	A60T	125	X-LOCK	1,2	12.250	sheshte	

Disk prerës i hollë, për shumë materiale



Modeli	Titulli	Trashësia e diskut (mm)	Diametri i diskut (mm)	Diamteri i vrimës së diskut (mm)	Tipi i diskut	Maksimumi RPM (min ⁻¹)	Aplikimi	Çmimi me TVSH
E-10724	Disk prerës i hollë, për shumë materiale	1,2	125	22,23	C46T	12.250	sheshte	

Akumulat orët dhe ngarkuesit

Aksesore për Vegla me Akumulat

Llambat me Akumulat orë dhe

Aksesore për Mafje Lazerike

Aksesore për Trapan me

Aksesore për Striplim

Sharrat tubore

Aksesore për Shtrëngu ese

Aksesore për Bluarje dhe

Aksesore për Zmerilim dhe

Aksesore për Frezim dhe

Aksesore t për Vegla Multifunk

Aksesore t për Sharra

Aksesore t për Vegla Pneumati

Aksesore t për Pistoletat me ajër

Aksesore t për Fshesat me

Aksesore për Veglat e Kopeshtit

Aksesore t për Mbatësit e Vegjës

Kuti dhe valixhe vegjash

Vegjat e dorës

Te Ndryshim e

Përzjerja e aksesoreve

Disku i shtypur retifikues



Disqet e shtypura retifikuese për celik e pandryshkshëm



Modeli	Tipi i diskut	Diametri i diskut (mm)	Aksi i diskut (mm)	Trashësia e diskut (mm)	Maksimumi RPM (min ⁻¹)	Çmimi me TVSH
A-80640	WA36N	115	22,23	6	13.290	
A-80656	WA36N	125	22,23	6	12.200	

Disqet e shtypura retifikuese për çelik



Disqet abrazive Makita janë disqe të forta univerzale për përdorim në të gjitha fushat e përpunimit të metalit. Disqet abrazive kanë kokëra të trasha për largimin e materialit. Sipërfaqja zmerluese është e trashë. Zbatimi: • Pastrimi i teglave të saldimit • P astrimi i derdhjeve • Tehet ngrënese dhe sipërfaqet • Rregullimi i fileteve të saldimit • Rregullimi i saldimit të bazë • Shkorrëzim Disqet smerluese të shtypura, të lidhura me rrëshirë, mesatarisht të forta, univerzale për makinat e përgjithshme prej çeliku, psh., shkorrëzim, smerlimi i anës dhe sipërfaqes. Një avatazh i caktuar është niveli i lartë i largimit dhe jetëgjatësia më e gjatë.



Modeli	Tipi i diskut	Diametri i diskut (mm)	Aksi i diskut (mm)	Trashësia e diskut (mm)	Maksimumi RPM (min ⁻¹)	Njësia (copë / set)	Çmimi me TVSH
A-80927	A36P	115	22,23	6	13.300	1	
D-18459	A24R	115	22,23	6	13.290	1	
D-18459-20	A24R	115	22,23	6	13.290	20/1	
D-74485	A24P	115	22,23	6	13.300	1	
A-80933	A36P	125	22,23	6	12.230	1	
D-18465	A24R	125	22,23	6	12.200	1	
D-18465-20	A24R	125	22,23	6	12.200	20/1	
D-74491	A24P	125	22,23	6	12.250	1	
D-18471	A24R	180	22,23	6	8.600	1	
A-80955	A36P	230	22,23	6	6.500	1	
D-18487	A24R	230	22,23	6	6.600	1	
D-74522	A24P	230	22,23	6	6.650	1	

Disqet speciale per pastrim



Disqet speciale shirit për zhveshje të materialeve të ndryshme. Kokërrzimi i disqeve retifikuese përbëhet nga SiC- karbid i silikonit dhe ngjitet me ngjitës i cili mundëson retifikimin e shpejtë me më pak fuqi. Fibrat e ngecura shërbejnë si material amortizues dhe parandalojnë retifikimin e tepërt dhe gërvishjen e sipërfaqes. Gjendja e sipërfaqes së diskut retifikues është më e imët. Zbatimi; Largimin e ngjyrës, largimin e ndryshkut, largimin e çngjyrimit të saldimit të kaltër. Ngjyra; Zezë-standarde, vjollcë- jetë të gjatë.



Modeli	Diametri i diskut (mm)	Aksi i diskut (mm)	Baza	Fibra	Maksimumi RPM (min ⁻¹)	Çmimi me TVSH
B-28977	115	22,23	fiber xhami	e zeze	12.000	
B-29016	115	22,23	fiber xhami	vjollce	12.000	
B-29050	115	22,23	fiber najloni	e zeze	12.000	
B-36251	115	22,23	fiber najloni	vjollce	12.000	
B-28983	125	22,23	fiber xhami	e zeze	12.000	
B-29022	125	22,23	fiber xhami	vjollce	12.000	
B-29066	125	22,23	fiber najloni	e zeze	12.000	
B-36267	125	22,23	fiber najloni	vjollce	12.000	
B-28999	180	22,23	fiber xhami	e zeze	8.500	
B-29038	180	22,23	fiber xhami	vjollce	8.500	
B-36239	180	22,23	fiber najloni	e zeze	5.800	

	Tipi	Shpejteshi	Jete
	Standart	100%	100%
	Jetegjatesi	94%	130%



X-LOCK disqet e shtypura retifikuese për çelik të pandryshkshëm



Instalimi/heqja e disqeve pa vegla. Parandalon shtrëngimin ose lirimin e tepërt të disqeve. Përshtatet me të gjithë smeriluesit këndorë X-LOCK dhe të gjithë smeriluesit këndorë aktualë që përdorin një dado për instalimin e diskut.



Modeli	Diametri i diskut (mm)	Trashësia e diskut (mm)	Bisht	Tipi i diskut	Maksimumi RPM (min ⁻¹)	Aplikimi	Çmimi me TVSH
E-00371	115	6	X-LOCK	WA36N	13.300	me kuposje	
E-00402	125	6	X-LOCK	WA36N	12.250	me kuposje	

Akumulat orët dhe ngarkues it

Aksesore për Vegla me Akumulat

Llambat me Akumulat or dhe

Aksesore për Matje Lazerike

Aksesore për Trajan me

Aksesore për Shtim

Sharrat tubore

Aksesore Shtrengu ese

Aksesore për Bluarje dhe

Aksesore për Zmerim dhe

Aksesore për Frezim dhe

Aksesore për Vegla Multifunk

Aksesore për Sharra

Aksesore t për Vegla Pneumati

Aksesore t për Pistoletat me ajer

Aksesore t për Fshesat me

Aksesore për Veglat e Kopeshtit

Aksesore t për Mbatësit e Vegjës

Kuti dhe valixhe vegjës

Vegjat e dorës

Te Ndryshim e

Përzjerja e aksesoreve



DISQET RETIFIKUESE FLEKSIBILE

STRUKTURA FLEKSIBILE MUNDËSON RETIFIKIMIN E SIPËRFAQEVE TË MËDHA



VIBRATION
60%
DOWN
Low
VIBRATION

Ideale për
vegëlat me
akumulator

RETIFIKIMI



Low
VIBRATION

HEQJE E BUZËVE

LUSTRIMI

UDHËZIMI PËR MONTIM DHE PËRDORIM

*Gjithmonë përdor jastëk mbështetës.

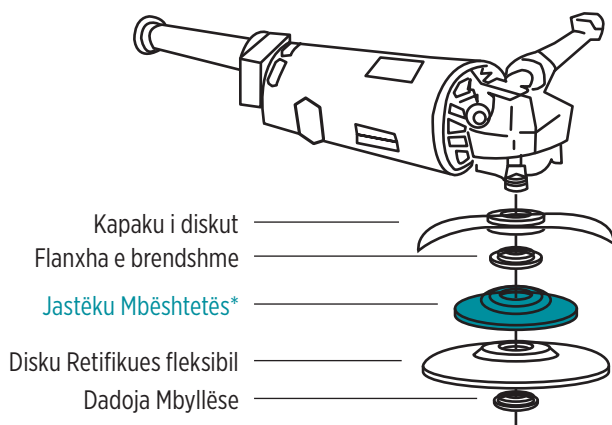

- Kapaku i diskut
- Flanxa e brendshme
- Jastëku Mbështetës*
- Disku Retifikues fleksibil
- Dadoja Mbyllëse

Këndi operues duhet të mbahet në 15-30°

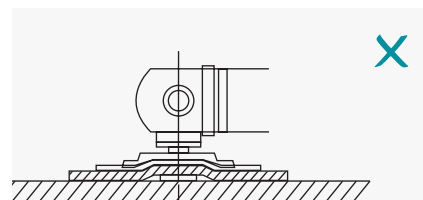
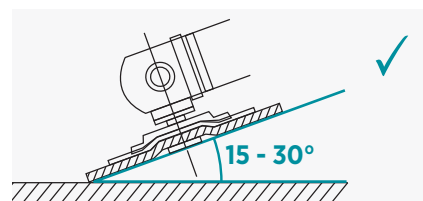

Disqet fleksibile retifikuese

Disqet fleksibile retifikuese për çelik të pandryshkshëm - për elektrogurët me akumulator

Nuk ka nevoje për jastekun mbështetës. Me pak vibrime , redukon lodhjen e duarve në saje të vijejzimeve në anën e poshtme . Me tepër sipërfaqe e zmeriluar me një karikim të baterisë.



Modeli	Diametri i diskut (mm)	Aksi i diskut (mm)	Trashësia e diskut (mm)	Tipi i diskut	Maksimumi RPM (min ⁻¹)	Çmimi me TVSH
B-53110	125	22,23	4	WA36P	12.250	

Disqet fleksibile retifikuese për metal

Përdoren gjithmonë me jastëk mbështetës. Më pak zhurmë. Vibrim të ulët. Shumë e përshtatshme sepse disqet fleksibile retifikuese pothuaj nuk shkaktojnë goditje dhe ofrojnë punueshmëri dhe retifikimin të përsosur të sipërfaqeve të mëdha. Shumë zbatime. Mos e hiqni asnjehere kapakun mbrojtës.



Modeli	Diametri i diskut (mm)	Aksi i diskut (mm)	Trashësia e diskut (mm)	Tipi i diskut	Maksimumi RPM (min ⁻¹)	Çmimi me TVSH
B-18275	115	22,23	3	AC36	13.300	
B-18281	115	22,23	3	AC46	13.300	
B-18297	115	22,23	3	AC60	13.300	
B-18306	115	22,23	3	AC80	13.300	

Akumulat
orët dhe
ngarkues
it

Aksesore
për
Vegla me
Akumulat

Llambat
me
Akumulat
or dhe

Aksesore
për
Mafje
Lazerike

Aksesore
për
Trapan
me

Aksesore
për
Shtim

Sharrat
tubore

Aksesore
Shtrengu
ese

Aksesore
për
Bluarje
dhe

Aksesore
për
Zmerim
dhe

Aksesore
për
Frezim
dhe

Aksesore
t për
Vegla
Multifunk

Aksesore
t për
Sharra

Aksesore
t për
Vegla
Pneumati

Aksesore
t për
Pistoletat
me ajër

Aksesore
t për
Fshesat
me

Aksesore
për
Veglat e
Kopeshtit

Aksesore
t për
Mbatësit
e Vegjës

Kuti dhe
valixhe
vegjash

Veglat e
dores

Te
Ndryshim
e

Përzjerja
e
aksesorë
ve



DISK LAMELAR INDUSTRIAL, PER PERDORIM TE RENDE



Efikasitet të lartë
Jetëgjatësi më e gjatë

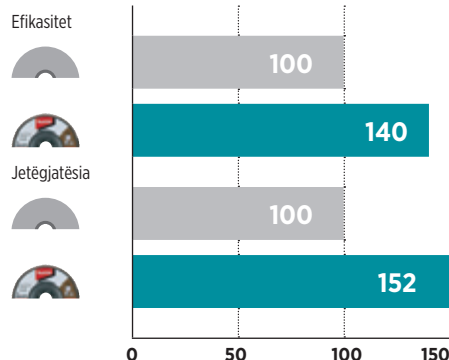

TIPI I MBËSHETJES



Mbështetja me fibra xhami
Tipi i mbështetjes standarde



Mbështetja e najlonit
Për punë të vështira

TIPI I FORMËS



E rrafshët
Efektive për sipërfaqe të rrafshët



Me kënd
Efektive për kënde ose cepa

GRAFIKU I MATERIALEVE

Përshkrimi i materialit të gërryerjes	A Oksid alumini	Z Alumina zirkonia	C Karbid silikoni	Ce Oksid alumini qeramik
Përshkrimi i ngjyrës së etiketës	Më i mirë për metale	Më i mirë për inoks dhe metale	Më i mirë për beton	Më i mirë për inoks, metale dhe metale jo hekuri
Dru	★			
Plastikë	★			
Metal	★★	★★		★★
Çelik i pandryshkshëm	★	★		★★
Jo hekuri		★		★★
Beton			★★	

★★: Rekomandohet ★: Pranohet

Disqet lamel



Disk lamelar industrial, per perdorim te rende

Seria industriale e disqeve industriale per elektrogure.



Modeli	Diametri i diskut (mm)	Aksi i diskut (mm)	Kokërrzim	Aplikimi	Maksimumi RPM (min ⁻¹)	Çmimi me TVSH
B-55603	115	22,23	Z40	perkuler	13.300	
B-55619	115	22,23	Z60	perkuler	13.300	
B-55625	115	22,23	Z80	perkuler	13.300	
B-55631	115	22,23	Z120	perkuler	13.300	
B-53920	125	22,23	Z40	perkuler	12.200	
B-53936	125	22,23	Z60	perkuler	12.200	
B-53942	125	22,23	Z80	perkuler	12.200	
B-53958	125	22,23	Z120	perkuler	12.200	
B-55647	180	22,23	Z40	perkuler	8.600	
B-55653	180	22,23	Z60	perkuler	8.500	
B-55669	180	22,23	Z80	perkuler	8.500	
B-55675	180	22,23	Z120	perkuler	8.500	

Disqet lamel për çelik të pandryshkshëm-alumin zirkoni



Disqet abrazive të rafshita prej zirkoni janë shumë të përshtatshme për punë të rëndë dhe prandaj janë optimale për ngrënie ose smerit të trash dhe si përbarimin dhe lustrimin e çelikut të fortë. Fletat abrazive mbihipin në formë të erashkës dhe montohen mbi diskut cilësor të fibër qelqit. Avatazhet kryesore të këtij disku të rafshit janë: • niveli i lartë dhe konstant smeritues në temperaturë të ulët • cilësia e ulët për sipërfaqen e smeriluar • Jetëgjatësia • zhurma e ulët Zbatimi: • Largimi i ndryshkut • Pastrimi i Derdhjes • Shtehëzinë • Rafshimi • Largimi i ndryshkut • Përbarimi



Modeli	Diametri i diskut (mm)	Aksi i diskut (mm)	Kokërrzim	Maksimumi RPM (min ⁻¹)	Çmimi me TVSH
D-63747	115	22,23	Z40	13.300	
D-63753	115	22,23	Z60	13.300	
D-63769	115	22,23	Z80	13.300	
D-63775	115	22,23	Z120	13.300	
P-65458	115	22,23	Z40	13.300	
P-65464	115	22,23	Z60	13.300	
P-65470	115	22,23	Z80	13.300	
P-65486	115	22,23	Z120	13.300	
B-22660	125	22,23	Z40	12.200	
B-22682	125	22,23	Z80	12.200	
B-22791	125	22,23	Z60	12.200	
B-22800	125	22,23	Z80	12.200	
B-22816	125	22,23	Z120	12.200	
D-63781	125	22,23	Z40	12.200	

[Vazhdon...](#)

Akumulat
orët dhe
ngarkues
it

Aksesore
për
vegla me
Akumulat

Llambat
me
Akumulat
or dhe

Aksesore
për
Maçje
Lazerike

Aksesore
për
Trapan
me

Aksesore
për
Shtim

Sharrat
tubore

Aksesore
për
Shtrengu
ese

Aksesore
për
Bluarje
dhe

Aksesore
për
Zmerim
dhe

Aksesore
për
Frezim
dhe

Aksesore
t për
Vegla
Multifunk

Aksesore
për
Sharra

Aksesore
t për
Vegla
Pneumati

Aksesore
t për
Pistoletat
me ajër

Aksesore
t për
Fshesat
me

Aksesore
për
Veglat e
Kopeshtit

Aksesore
t për
Mbatësit
e Veglës

Kuti dhe
valixhe
vegllash

Veglat e
dores

Te
Ndryshim
e

Përzjerja
e
aksesorë
ve

Aksesore për Bluarje dhe Prerje

Modeli	Diametri i diskut (mm)	Aksi i diskut (mm)	Kokërrzim	Maksimumi RPM (min ⁻¹)	Çmimi me TVSH
D-63797	125	22,23	Z60	12.250	
D-63806	125	22,23	Z80	12.250	
D-63812	125	22,23	Z120	12.250	
P-65492	125	22,23	Z40	12.250	
P-65501	125	22,23	Z60	12.000	
P-65517	125	22,23	Z80	12.000	
P-65523	125	22,23	Z120	12.000	
P-65539	150	22,23	Z40	10.200	
P-65545	150	22,23	Z60	10.200	
P-65551	150	22,23	Z80	10.200	
P-65567	150	22,23	Z120	10.200	
B-22707	180	22,23	Z40	8.500	
B-22713	180	22,23	Z60	8.500	
B-22729	180	22,23	Z80	8.500	
B-22735	180	22,23	Z120	8.500	
B-22822	180	22,23	Z40	8.500	
B-22838	180	22,23	Z60	8.500	
B-22844	180	22,23	Z80	8.500	
B-22850	180	22,23	Z120	8.500	
D-63828	180	22,23	Z40	8.500	
D-63834	180	22,23	Z60	8.500	
D-63840	180	22,23	Z80	8.500	
D-63856	180	22,23	Z120	8.500	
P-65573	180	22,23	Z40	8.600	
P-65589	180	22,23	Z60	8.600	
P-65595	180	22,23	Z80	8.600	
P-65604	180	22,23	Z120	8.600	

Disqet lamel për çelik-oksidi alumini



Smerili abraziv është shumë i përshtatshëm për çelikin e butë. Ky disk i rafshit abraziv është i përshtatshëm për smeril të trashë si dhe për përbarim dhe lustrim. Fletat e abrazivit mbijohin në formë të erashkës dhe montohen në diskut e qelqit fibër me cilësi të lartë. Avatazhet kryesore të këtij disku të rafshitë është: • niveli i lartë dhe konstant i smerilit në temperaturë të ulët. • cilësia e lartë e sipërfaqes së smeriluar. • jetëgjatësia • zhurma e ulët Zbatimi: • Largimi i ndryshkut • Pastrimi i derdhjes • Shtehëzinë • Rafshimi • Largimi i ndryshkut • Përbarimi



Modeli	Diametri i diskut (mm)	Aksi i diskut (mm)	Kokërrzim	Maksimumi RPM (min ⁻¹)	Çmimi me TVSH
D-63432	115	22,23	A40	13.300	
D-63448	115	22,23	A60	13.300	
D-63454	115	22,23	A80	13.300	
D-63460	115	22,23	A80	13.300	
P-65137	115	22,23	A40	13.300	
P-65143	115	22,23	A60	13.300	
P-65159	115	22,23	A80	13.300	
P-65165	115	22,23	A120	13.300	
D-63476	125	22,23	A40	12.250	
D-63482	125	22,23	A60	12.250	
D-63498	125	22,23	A80	12.250	
D-63507	125	22,23	A120	12.250	
P-65171	125	22,23	A40	12.000	

Vazhdon...

Aksesore për Bluarje dhe Prerje

Modeli	Diametri i diskut (mm)	Aksi i diskut (mm)	Kokërrzim	Maksimumi RPM (min ⁻¹)	Çmimi me TVSH
P-65187	125	22,23	A60	12.000	
P-65193	125	22,23	A80	12.000	
P-65202	125	22,23	A120	12.000	
P-65224	150	22,23	A60	10.200	
D-63513	180	22,23	A40	8.500	
D-63529	180	22,23	A60	8.500	
D-63535	180	22,23	A80	8.500	
D-63541	180	22,23	A120	8.500	
P-65252	180	22,23	A40	8.600	
P-65268	180	22,23	A60	8.600	
P-65274	180	22,23	A80	8.600	
P-65280	180	22,23	A120	8.600	

Disqet lamelare - oksid alumini qeramik

Ideal për çelik të pandryshkshëm dhe metale. Smerilon me po aq efektivitet sa një disk smerilues me ngjitje. Për largimin e materialeve të shumta me presion dhe nxehtësi të lartë. Mbështetësja me xham fibrë është e lehtë, elastike dhe e qetë; është materiali më i mirënjohur për mbështetje. Aplikimi: Titani, nikel, çelik i andryshkshëm. Çelik me tension të lartë, fabrikim, automjete, aeroplanë, pastrimi i ndryshkut, nivelimi Veçoritë: Prodhuar me alumin qeramik - smerilimi më i mirë për përdorim në metale të sofistikuar dhe me tension të lartë. I përsosur për largimin e materialeve të shumta dhe çelikut të pandryshkshëm. Mbështetësja me fibra Disk me krahë i prodhuar me materialin zirkonia alumina të gjeneratës së re. Elita e gamës së disqeve me krahë.



Modeli	Diametri i diskut (mm)	Aksi i diskut (mm)	Kokërrzim	Aplikimi	Çmimi me TVSH
D-28298	115	22,23	Ce40	perkulur	
D-28307	115	22,23	Ce60	perkulur	
D-28313	115	22,23	Ce80	perkulur	
D-28329	115	22,23	Ce120	perkulur	
D-28450	115	22,23	Ce40	sheshte	
D-28466	115	22,23	Ce60	sheshte	
D-28472	115	22,23	Ce80	sheshte	
D-28488	115	22,23	Ce120	sheshte	
D-28335	125	22,23	Ce40	perkulur	
D-28341	125	22,23	Ce60	perkulur	
D-28357	125	22,23	Ce80	perkulur	
D-28363	125	22,23	Ce120	perkulur	
D-28494	125	22,23	Ce40	sheshte	
D-28503	125	22,23	Ce60	sheshte	
D-28519	125	22,23	Ce80	sheshte	
D-28525	125	22,23	Ce120	sheshte	
D-28379	180	22,23	Ce40	perkulur	
D-28385	180	22,23	Ce60	perkulur	
D-28391	180	22,23	Ce80	perkulur	
D-28400	180	22,23	Ce120	perkulur	
D-28531	180	22,23	Ce40	sheshte	
D-28547	180	22,23	Ce60	sheshte	
D-28553	180	22,23	Ce80	sheshte	
D-28569	180	22,23	Ce120	sheshte	

- Akumulat orët dhe ngarkues it
- Aksesore për Vegla me Akumulat
- Llambat me Akumulat or dhe
- Aksesore për Matje Lazerike me
- Aksesore për Trapan me
- Aksesore për Shtim
- Sharrat tubore
- Aksesore Shtrengu ese
- Aksesore për Bluarje dhe
- Aksesore për Zmerilim dhe
- Aksesore për Frezim dhe
- Aksesore t për Vegla Multifunk
- Aksesore për Sharra
- Aksesore t për Vegla Pneumati
- Aksesore t për Pistoletat me ajër
- Aksesore t për Fshesat me
- Aksesore për Veglat e Kopeshtit
- Aksesore t për Mbjatësit e Veglës
- Kuti dhe valixhe veglësh
- Veglat e dorës
- Te Ndryshim e
- Përzjerja e aksesorë ve



Disqet e rafshta për përgatitjen e sipërfaqes-fiber qelqi



Modeli	Diametri i diskut (mm)	Aksi i diskut (mm)	Ashpersia	Aplikimi	Maksimumi RPM (min ⁻¹)	Çmimi me TVSH
B-40755	115	22,23	ashper	perkulur	12.000	
B-40761	115	22,23	mesatar	perkulur	12.000	
B-40777	115	22,23	imet	perkulur	12.000	
B-40783	115	22,23	super imet	perkulur	12.000	
B-40799	125	22,23	ashper	perkulur	12.000	
B-40808	125	22,23	mesatar	perkulur	12.000	
B-40814	125	22,23	imet	perkulur	12.000	
B-40820	125	22,23	super imet	perkulur	12.000	
B-40836	180	22,23	ashper	perkulur	8.500	
B-40842	180	22,23	mesatar	perkulur	8.500	
B-40858	180	22,23	imet	perkulur	8.500	
B-40864	180	22,23	super imet	perkulur	8.500	
B-40917	115	22,23	ashper	sheshte	12.000	
B-40923	115	22,23	mesatar	sheshte	12.000	
B-40939	115	22,23	imet	sheshte	12.000	
B-40945	115	22,23	super imet	sheshte	12.000	
B-40951	125	22,23	ashper	sheshte	12.000	
B-40967	125	22,23	mesatar	sheshte	12.000	
B-40973	125	22,23	imet	sheshte	12.000	
B-40989	125	22,23	super imet	sheshte	12.000	
B-40995	180	22,23	ashper	sheshte	8.500	
B-41006	180	22,23	mesatar	sheshte	8.500	
B-41012	180	22,23	imet	sheshte	8.500	
B-41028	180	22,23	super imet	sheshte	8.500	

FURÇA TELI PËR ELEKTROGURË

FORMA

Lloji i kupës



Efektive për sipërfaqe të sheshtë ose të thyer.

XLOCK
M14

Lloji i sheshtë



Efektive për të punuar në sipërfaqe të vogla.

XLOCK
M14

Lloji i pjerrët

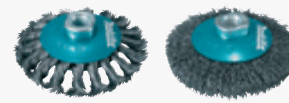

Efektive për të punuar në skaje dhe qoshe.

XLOCK
M14

MATERIALI I FIJEVE

Çeliku

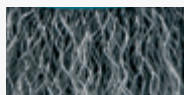

Ideale për heqjen e ndryshkut.

Çeliku (veshura me bronz)

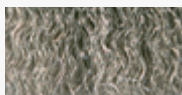

Ideale për përpunimin e metaleve. Rezistente ndaj ndryshkut.

Çelik inox



Ideale për përpunimin e metaleve inox. Rezistente ndaj ndryshkut, temperaturave të larta dhe korrozionit.

LLOJI I FIJEVE

Tel i rrudhur



Ideale për heqjen e ndryshkut.

Tel i nyjzuar

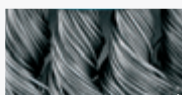

Ideale për punë të rënda.



*Unaza metalike e shtuar në bazën e fijeve të furcës parandalon përhapjen e tyre duke siguruar kështu efikasitet të lartë qoftë edhe në punë të rënda e të vazhdueshme.

FURÇA PER TRAPAN

FORMA

Lloji i kupës



I përshtatshëm për sipërfaqe të rrafshta dhe jo rrafshta.



Lloji i sheshtë



Efektive për të punuar në sipërfaqe të vogla.



Lloji i furcësh



Të përshtatshme për trajtimin e vëndeve të ngushta dhe qosheve.



Lloji i rrafshet



Të përshtatshme për trajtimin e drurit.



MATERIALI I FIJEVE

	Çeliku	Çeliku	Çeliku (veshura me bronz)	E ashpër e najlonit (#80)	E lëmuar e najlonit (#240)
Lloji i furcës					
	Tel me nyje	Tel i dredhur	Tel i dredhur	Tel i dredhur	Tel i dredhur
Përdoren për	Ideale për përpunimin e metaleve.	Ideale për përpunimin e metaleve dhe për heqjen e ndryshkut.	Ideale për përpunimin e metaleve dhe drurit. Rezistente ndaj ndryshkut.	Ideale për heqjen e ndryshkut / bojës, pastrimin dhe përgatitjen e sipërfaqeve. E përshtatshme për metal, dru dhe plastikë.	Ideale për përgatitjen e sipërfaqeve të metaleve, drurit dhe plastikës.
Përgatitja e sipërfaqes	Shumë e ashpër	E ashpër	E ashpër	E lëmuar	Shumë e lëmuar
Metali	★★	★★	★★	★★	★★
Druri	×	×	★	★★	★★
PVC	×	×	×	★★	★★

★★ E rekomanduar ★ E përshtatshme × Mos e përdor

Furçat e telit për elektroguret



Furçat kupë prej çeliku për elektroguret- tel me nyje

Tel i gërshetuar prej çeliku 0,5 mm 1 (ideale për punë të rëndë për pastrim të shpejtë të sipërfaqeve të mëdha). D-29290, D-24153: Teli i gërshetuar prej çeliku 0,5 mm 2 (ideale për punë të rëndë.) Teli 2 i gërshetuar prej çeliku përdredhet më fortë se sa teli 1.



Modeli	Diametri i furçës (mm)	Numri i brushave	Diametri i telit (mm)	Maksimumi RPM (min ⁻¹)	Bisht	Per modelet	Çmimi me TVSH
D-24119	60	16	0,5	12.500	M14	elektroguret 125, 150 mm	
D-24153	60	18	0,5	12.500	M14	elektroguret 125, 150 mm	
P-04488	65	18	0,5	12.500	M14	elektroguret 125, 150 mm	
D-24131	75	18	0,5	12.500	M14	elektroguret 125, 150 mm	
D-73330	80	18	0,5	12.500	X-LOCK	elektroguret X-LOCK	
D-73374	80	18	0,35	12.500	X-LOCK	elektroguret X-LOCK	
D-73380	80	18	0,5	12.500	X-LOCK	elektroguret X-LOCK	
D-29290	100	26	0,5	8.500	M14	elektroguret 180, 230 mm	
P-04472	100	26	0,5	8.500	M14	elektroguret 180, 230 mm	



Furçat kupë prej çeliku për elektroguret- tel i dredhur

Teli i përdredhur prej çeliku 0,3 mm (ideale për largimin e ndryshkut të lehtë nga sipërfaqet dhe anët e rafshita).



Modeli	Diametri i furçës (mm)	Diametri i telit (mm)	Maksimumi RPM (min ⁻¹)	Bisht	Per modelet	Çmimi me TVSH
D-24072	60	0,3	12.500	M14	elektroguret 125, 150 mm	
D-24094	75	0,3	12.500	M14	elektroguret 125, 150 mm	
D-73346	75	0,3	12.500	X-LOCK	elektroguret X-LOCK	
D-73396	75	0,3	12.500	X-LOCK	elektroguret X-LOCK	
D-29284	100	0,3	8.500	M14	elektroguret 180, 230 mm	



Furçat disk prej çeliku për elektroguret- tel me nyje

Tel i gërshetuar prej çeliku 0,5 mm (efektiv për pastrime të rënda në vend).



Modeli	Diametri i furçës (mm)	Numri i brushave	Diametri i telit (mm)	Maksimumi RPM (min ⁻¹)	Bisht	Per modelet	Çmimi me TVSH
D-29555	100	18	0,5	8.500	M14	elektroguret 125, 150, 180, 230 mm	
D-29561	115	20	0,5	8.500	M14	elektroguret 125, 150, 180, 230 mm	
D-73352	115	20	0,5	12.500	X-LOCK	elektroguret X-LOCK	
D-73368	115	30	0,5	12.500	X-LOCK	elektroguret X-LOCK	
D-73405	115	20	0,5	12.500	X-LOCK	elektroguret X-LOCK	
D-73411	115	30	0,5	12.500	X-LOCK	elektroguret X-LOCK	
D-29577	125	22	0,5	8.500	M14	elektroguret 125, 150, 180, 230 mm	



Furçat konike prej çeliku për elektroguret- tel me nyje

Tel i gërshetuar i dredhur prej çeliku 0,5 mm (efektiv për anët dhe këndet).



Modeli	Diametri i furçës (mm)	Numri i brushave	Diametri i telit (mm)	Maksimumi RPM (min ⁻¹)	Bisht	Per modelet	Çmimi me TVSH
D-39861	100	18	0,5	12.500	M14	elektroguret 125, 150, 180, 230 mm	
P-04494	100	18	0,5	12.500	M14	elektroguret 180, 230 mm	
D-39883	115	18	0,5	12.500	M14	elektroguret 125, 150, 180, 230 mm	



Furçat konike prej çeliku për elektroguret- tel i dredhur

Tel i dredhur prej çeliku 0,3 mm (më i miri përpastrimin e anëve).



Modeli	Diametri i furçës (mm)	Diametri i telit (mm)	Maksimumi RPM (min ⁻¹)	Bisht	Per modelet	Çmimi me TVSH
D-39827	100	0,3	12.500	M14	elektroguret 125, 150, 180, 230 mm	

Vazhdon...

Akumulat
orët dhe
ngarkues
it

Aksesore
për
vegla me
Akumulat

Llambat
me
Akumulat
or dhe

Aksesore
për Mafje
Lazerike

Aksesore
për
Trapan
me

Aksesore
për
Siplim

Sharrat
tubore

Aksesore
Shtrëngu
ese

Aksesore
për
Bluarje
dhe

Aksesore
për
Zmerlim
dhe

Aksesore
për
Frezim
dhe

Aksesore
t për
Vegla
Multifunk

Aksesore
për
Sharra

Aksesore
t për
Vegla
Pneumati

Aksesore
t për
Pistoletat
me ajër

Aksesore
t për
Fshesat
me

Aksesore
për
Veglat e
Kopeshtit

Aksesore
t për
Mbatësit
e Veglës

Kuti dhe
valixhe
vegllash

Veglat e
dores

Te
Ndryshim
e

Përzjerja
e
aksesorë
ve

Aksesore për Bluarje dhe Prerje

Modeli	Diametri i furçës (mm)	Diametri i telit (mm)	Maksimumi RPM (min ⁻¹)	Bisht	Per modelet	Çmimi me TVSH
D-73449	100	0,3	12.500	X-LOCK	elektroguret X-LOCK	
D-39849	115	0,3	12.500	M14	elektroguret 125, 150, 180, 230 mm	
D-73427	115	0,3	12.500	X-LOCK	elektroguret X-LOCK	



Furçat kupë prej çeliku për elektroguret- tel i dredhur

Teli prej çeliku i mbështjellur me tunxh 0,3 mm (ideale për largimin e ndryshkut të lehtë).



Modeli	Diametri i furçës (mm)	Diametri i telit (mm)	Maksimumi RPM (min ⁻¹)	Bisht	Per modelet	Çmimi me TVSH
D-39746	60	0,3	12.500	M14	elektroguret 125, 150 mm	
D-39768	75	0,3	12.500	M14	elektroguret 125, 150 mm	
D-73433	75	0,3	12.500	X-LOCK	elektroguret X-LOCK	
D-39780	90	0,3	8.500	M14	elektroguret 180, 230 mm	
D-39805	100	0,3	8.500	M14	elektroguret 180, 230 mm	

Furca prej teli për trapanet



Furçat kupë prej çeliku- tel me nyje



Modeli	Diametri i furçës (mm)	Diametri i telit (mm)	Maksimumi RPM (min ⁻¹)	Bisht	Çmimi me TVSH
D-73798	63	0,5	4.500	6 mm	
D-73807	75	0,5	4.500	6 mm	



Disku furçë prej çeliku - tel me nyje



Modeli	Diametri i furçës (mm)	Diametri i telit (mm)	Maksimumi RPM (min ⁻¹)	Bisht	Çmimi me TVSH
D-73813	75	0,5	4.500	6 mm	
D-73829	100	0,5	4.500	6 mm	



Furçat konike prej çeliku - tel me nyje



Modeli	Diametri i furçës (mm)	Diametri i telit (mm)	Maksimumi RPM (min ⁻¹)	Bisht	Çmimi me TVSH
D-73835	12	0,5	4.500	6 mm	
D-73841	19	0,5	4.500	6 mm	
D-73857	24	0,5	4.500	6 mm	
D-73863	28	0,5	4.500	6 mm	



Furça kupe për trapanët- tel e dredhur

E përshtatshme për largimin, pastrimin e dërrasave të qepeneve, shkorëzimi dhe largimi i mbështjelljeve dhe ngjyrave.



Modeli	Diametri i furçës (mm)	Diametri i telit (mm)	Maksimumi RPM (min ⁻¹)	Bisht	Çmimi me TVSH
D-39908	38	0,3	4.500	6 mm	
D-39914	50	0,3	4.500	6 mm	
D-39920	63	0,3	4.500	6 mm	
D-39936	75	0,3	4.500	6 mm	
D-39942	80	0,3	4.500	6 mm	

Akumulat
orët dhe
ngarkues
it

Aksesore
për
Vegla me
Akumulat

Llambat
me
Akumulat
or dhe

Aksesore
për Mafje
Lazerike

Aksesore
për Trapan
me

Aksesore
për
Stiplim

Sharrat
tubore

Aksesore
për
Shtrëngu
ese

Aksesore
për
Bluarje
dhe

Aksesore
për
Zmerilim
dhe

Aksesore
për
Frezim
dhe

Aksesore
t për
Vegla
Multifunk

Aksesore
për
Sharra

Aksesore
t për
Vegla
Pneumati

Aksesore
t për
Pistoletat
me ajër

Aksesore
t për
Fshesat
me

Aksesore
për
Veglat e
Kopeshtit

Aksesore
t për
Mbatësit
e Vegjës

Kuti dhe
valixhe
vegjash

Vegjat e
dores

Te
Ndryshim
e

Përzjerja
e
aksesorë
ve



Furçat disk prej çeliku për trapane- tel me nyje

E përshtatshme për largimin e ndryshkut, pastrimi, dhe largimin e mbështjellësve dhe ngjyrave në hapsirë me qasje të kufizuar.



Modeli	Diametri i furçës (mm)	Diametri i telit (mm)	Maksimumi RPM (min ⁻¹)	Bisht	Çmimi me TVSH
D-39958	38	0,3	4.500	6 mm	
D-39964	50	0,3	4.500	6 mm	
D-39970	63	0,3	4.500	6 mm	
D-39986	75	0,3	4.500	6 mm	
D-39992	100	0,3	4.500	6 mm	



Furçat cilindrike prej teli- tel i dredhur

E përshtatshme për largimin e ndryshkut, bigporit dhe sedimentit, shkorëzimi, largimin e mbështjelljeve dhe ngjyrave në hapsira të kufizuara.



Modeli	Diametri i furçës (mm)	Diametri i telit (mm)	Maksimumi RPM (min ⁻¹)	Bisht	Çmimi me TVSH
D-40004	12	0,3	4.500	6 mm	
D-40010	19	0,3	4.500	6 mm	
D-40026	25	0,3	4.500	6 mm	
D-40032	30	0,3	4.500	6 mm	



Kompleti i furcave

Modeli	Diametri i furçës (mm)	Diametri i telit (mm)	Maksimumi RPM (min ⁻¹)	Bisht	Çmimi me TVSH
D-65729	63, 75, 75, 100	0,3	4.500	6 mm	



Furça kupe për trapanët- bronzi, tel e dredhur



Modeli	Diametri i furçës (mm)	Diametri i telit (mm)	Maksimumi RPM (min ⁻¹)	Bisht	Çmimi me TVSH
D-73601	38	0,3	4.500	1/4"	
D-73617	50	0,3	4.500	1/4"	
D-73623	63	0,3	4.500	1/4"	
D-73639	75	0,3	4.500	1/4"	
D-73645	80	0,3	4.500	1/4"	



Furçat disk prej çeliku për trapane - bronzi, tel me nyje



Modeli	Diametri i furçës (mm)	Diametri i telit (mm)	Maksimumi RPM (min ⁻¹)	Bisht	Çmimi me TVSH
D-73651	38	0,3	4.500	1/4"	
D-73667	50	0,3	4.500	1/4"	
D-73673	63	0,3	4.500	1/4"	
D-73689	75	0,3	4.500	1/4"	
D-73695	100	0,3	4.500	1/4"	



Furçat cilindrike prej teli - bronzi, tel i dredhur



Modeli	Diametri i furçës (mm)	Diametri i telit (mm)	Maksimumi RPM (min ⁻¹)	Bisht	Çmimi me TVSH
D-73704	12	0,3	4.500	1/4"	
D-73710	19	0,3	4.500	1/4"	
D-73726	24	0,3	4.500	1/4"	
D-73732	28	0,3	4.500	1/4"	

Akumulat
orët dhe
ngarkues
it

Aksesore
për
vegla me
Akumulat

Llambat
me
Akumulat
or dhe

Aksesore
për Matje
Lazerike

Aksesore
për
Trapan
me

Aksesore
për
Stipim

Sharrat
tubore

Aksesore
Shtrengu
ese

Aksesore
për
Bluarje
dhe

Aksesore
për
Zmerilim
dhe

Aksesore
për
Frezim
dhe

Aksesore
t për
Vegla
Multifunk

Aksesore
për
Sharra

Aksesore
t për
Vegla
Pneumat

Aksesore
t për
Pistoletat
me ajer

Aksesore
t për
Fshesat
me

Aksesore
për
Veglat e
Kopeshtit

Aksesore
t për
Mbajtësit
e Veglës

Kuti dhe
valixhe
vegllash

Veglat e
dores

Te
Ndryshim
e

Përzjerja
e
aksesorë
ve

Furçat prej najloni për trapanet

Furçat kupë prej najloni për trapanët

Ideale për ndryshkun e lehtë dhe largimin e ngjyrës, drur dhe PVC.



	Modeli	Diametri (mm)	Maksimumi RPM (min ⁻¹)	Kokërrzëm	Bisht (mm)	Tipi i furces	Çmimi me TVSH
	D-45509	50	4.500	80	6	ashper	
	D-45537	50	4.500	240	6	imet	
	D-45515	63	4.500	80	6	ashper	
	D-45543	63	4.500	240	6	imet	
	D-45521	75	4.500	80	6	ashper	
	D-45559	75	4.500	240	6	imet	

Disku furçë prej najloni







Ideale për ndryshkun e lehtë dhe largimin e ngjyrës, drur dhe PVC.



	Modeli	Diametri (mm)	Maksimumi RPM (min ⁻¹)	Kokërrzëm	Bisht (mm)	Tipi i furces	Çmimi me TVSH
	D-45565	38	4.500	80	6	ashper	
	D-45618	38	4.500	240	6	imet	
	D-45571	50	4.500	80	6	ashper	

[Vazhdon...](#)



Aksesore për Bluarje dhe Prerje

Modeli	Diametri (mm)	Maksimumi RPM (min ⁻¹)	Kokërrzím	Bisht (mm)	Tipi i forcës	Çmimi me TVSH	
D-45624	50	4.500	240	6	imet		
D-45587	63	4.500	80	6	ashper		
D-45630	63	4.500	240	6	imet		
D-45593	75	4.500	80	6	ashper		
D-45646	75	4.500	240	6	imet		
D-45602	100	4.500	80	6	ashper		
D-45652	100	4.500	240	6	imet		

Furçat lamel prej najloni

Ideale për ndryshkun e lehtë dhe largimin e ngjyrës, drur dhe PVC.

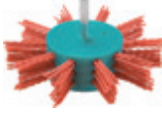

Modeli	Diametri (mm)	Maksimumi RPM (min ⁻¹)	Kokërrzím	Bisht (mm)	Tipi i forcës	Çmimi me TVSH	
D-45749	100	4.500	80	6	ashper		
D-45755	100	4.500	240	6	imet		

Akumulat
orët dhe
ngarkues
it

Aksesore
për
Vegjla me
Akumulat

Llambat
me
Akumulat
or dhe

Aksesore
për
Majtje
Lazerike

Aksesore
për
Trapan
me

Aksesore
për
Shtim

Sharrat
tubore

Aksesore
Shtrengu
ese

Aksesore
për
Bluarje
dhe

Aksesore
për
Zmerlim
dhe

Aksesore
për
Frezim
dhe

Aksesore
t për
Vegjla
Multifunk

Aksesore
për
Sharra

Aksesore
t për
Vegjla
Pneumat

Aksesore
t për
Pistoletat
me ajër

Aksesore
t për
Fshesat
me

Aksesore
për
Vegjlat e
Kopeshtit

Aksesore
t për
Mbatësit
e Vegjës

Kuti dhe
valixhe
vegjash

Vegjlat e
dores

Te
Ndryshim
e

Përzjerja
e
aksesorë
ve

Aksesore për Bluarje dhe Prerje

Furçat cilindrike prej najloni

Ideale për ndryshkun e lehtë dhe largimin e ngjyrës, drur dhe PVC.



	Modeli	Diametri (mm)	Maksimumi RPM (min ⁻¹)	Kokërrzim	Bisht (mm)	Tipi i furces	Çmimi me TVSH
	D-45668	12	4.500	80	6	ashper	
	D-45705	12	4.500	240	6	imet	
	D-45711	17	4.500	240	6	imet	
	D-45674	19	4.500	80	6	ashper	
	D-45680	24	4.500	80	6	ashper	
	D-45727	24	4.500	240	6	imet	
	D-45696	30	4.500	80	6	ashper	
	D-45733	30	4.500	240	6	imet	





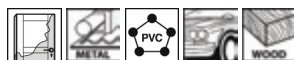



Kompleti i furcave



Modeli	Diametri (mm)	Maksimumi RPM (min ⁻¹)	Kokërrzim	Bisht (mm)	Tipi i furces	Çmimi me TVSH
D-70758	24, 50, 50	4.500	240	6	ashper	

Aksesore tjera për elektroguret

Fllanxhat/Këmishat

Modeli	Titulli	Për modelin e	Çmimi me TVSH	
192227-7	Fllanxhë	Ø 115-230 mm		
195354-9	Fllanxa	Ø 180/230 mm		
196297-8	Fllanxa	Ø 115/230 mm		
198678-2	Fllanxa e brendshme	Ø 230 mm		
224415-9	Fllanxa e brendshme	Ø 115-230 mm		
224543-0	Fllanxa	Ø 180/230 mm		
224554-5	Fllanxa	Ø 115/125/150 mm		

Kompletet e kapakut të pluhurit

Modeli	Titulli	Për modelin e	Pershtashem per	Çmimi me TVSH	
199709-0	Aksesor i kapakut për prerje 115mm	/	115 mm elektroguret		
192968-5	Kapaku per mbledhjen e pluhurit me bashkuesen	/	115/125 mm elektroguret		
192972-4	Kapaku per mbledhjen e pluhurit pa bashkuesen	/	115/125 mm elektroguret		

Vazhdon...

Akumulat
orët dhe
ngarkues
it

Aksesore
për
Vegla me
Akumulat

Llambat
me
Akumulat
or dhe

Aksesore
për
Mafje
Lazerike

Aksesore
për
Trapan
me

Aksesore
për
Shtim

Sharrat
tubore

Aksesore
Shtrengu
ese

Aksesore
për
Bluarje
dhe

Aksesore
për
Zmerim
dhe

Aksesore
për
Frezim
dhe

Aksesore
t për
Vegla
Multifunk

Aksesore
për
Sharra

Aksesore
t për
Vegla
Pneumati

Aksesore
t për
Pistoletat
me ajer

Aksesore
t për
Fshesat
me

Aksesore
për
Veglat e
Kopeshtit

Aksesore
t për
Mbatësit
e Veglës

Kuti dhe
valixhe
vegllash

Veglat e
dores

Te
Ndryshim
e

Përzjerja
e
aksesorë
ve

Aksesore për Bluarje dhe Prerje

	Modeli	Titulli	Për modelin e	Pershtashem per	Çmimi me TVSH
Akumulat orët dhe ngarkues it					
Aksesore për Vegla me Akumulat	193794-5	Mbrojtës i nxjerrësit të pluhurave	/	115/125 mm elektroguret	
Llambat me Akumulat or dhe	195239-9	Mbrojtës i nxjerrësit të pluhurave	/	115/125 mm elektroguret	
Aksesore për Matje Lazerike	196845-3	Mbrojtës i diskut dhe mbledhësi i pluhurave	/	115/125 mm elektroguret	
Aksesore për Trapan me	451765-1	Mbulese mbështetëse 195239-9	/	115/125 mm elektroguret	
Aksesore për Siplim	199710-5	Aksesori i kapakut për prerje 125mm	/	125 mm elektroguret	
Sharrat tubore	198514-2	Mbrojtëse nga pluhurat me sistem thithjeje 180mm	/	180 mm elektroguret	
Aksesore për Shtrengu ese	194044-1	Mbrojtësi i nxjerrësit të pluhurave	/	180/230 mm elektroguret	
Aksesore për Bluarje dhe	195385-8	Mbledhësi dhe nxjerrësi i pluhurave 180/230mm	/	180/230 mm elektroguret	
Aksesore për Zmerlim dhe	452086-4	Mbulese mbështetëse 195385-8	/	180/230 mm elektroguret	
Aksesore për Frezim dhe	198440-5	Mbledhësi i pluhurit 230mm	/	230 mm elektroguret	
Aksesore për Vegla Multifunk	743332-9	Furce e gjate per 195239-9	191F81-2, 195239-9	115/125 mm elektroguret	
Aksesore për Sharra	743333-7	Furce e shkurter per 195239-9	191F81-2, 195239-9	115/125 mm elektroguret	
Aksesore për Vegla Pneumati	743334-5	Furce e gjate per 195385-8	195385-8	180/230 mm elektroguret	
Aksesore për Pistoletat me ajër	743335-3	Furce e shkurter per 195385-8	195385-8	180/230 mm elektroguret	
Aksesore për Fshesat me	192188-1	Kapaku per mbledhjen e pluhurit	9005B, 9005N	/	
Aksesore për Veglat e dorës					
Te Ndryshim e				Vazhdon...	
Përzjerja e aksesoreve					



Aksesore për Bluarje dhe Prerje

Modeli	Titulli	Për modelin e	Pershtashem per	Çmimi me TVSH	
193903-6	Bashkëngjitjen e mbrojtësi i pluhurit	9564H, 9565H, 9565CR, 9565CLR, 9566CVR, GA5080R	/		
122910-2	Mbulese disku	DGA450, DGA452, GA4530/R, GA4540/C/R, GA4541C/R	/		
162708-5	Mbulese disku	DGA519, DGA520, DGA521	125 mm elektroguret		
191G05-4	Mbrojtës i diskut dhe mbledhësi i pluhurave X-LOCK	DGA519, DGA520, DGA521	125 mm elektroguret		
457620-5	Bashkëngjitje e kapakut te pluhurave	DGA900/DGA700	/		
162557-0	Kapaku i diskut	GA005G, GA008G, GA023G, GA029G, GA5050R	/		
191F81-2	Kompleti i kapakut të mbledhjes së pluhurave XGT	GA005G, GA008G, GA023G, GA029G, GA5050R	/		
191G06-2	Kompleti i kapakut të mbledhjes së pluhurave XGT	GA005G, GA008G, GA023G, GA029G, GA5050R	/		
347480-2	Mbulese disku	GA005G, GA008G, GA023G, GA029G, GA5050R, GA5051R	125 mm elektroguret		
198719-4	Seti per mbrojtjen nga pluhuri	GA4540C, GA4540R, GA5040C	/		
347479-7	Mbulese disku	GA4550R	115 mm elektroguret		
199514-5	Bashkëngjitjen e mbrojtësi i pluhurit	GA5050R, GA5051R	/		
122914-4	Mbulese disku	GA7010C, GA7020/F/RF, GA7030RF01, GA7040RF01, GA7060R, GA7061R	/		
194289-1	Bashkëngjitje e kapakun te pluhurit	GA7020, GA7030, GA7030S, GA7040S, GA9020, GA9030, GA9030S, GA9040S	/		

Vazhdon...







- Akumulat orët dhe ngarkues it
- Aksesore për Veglia me Akumulat
- Llambat me Akumulat or dhe
- Aksesore për Maftje Lazerlike
- Aksesore për Trapan me
- Aksesore për Striplim
- Sharrat tubore
- Aksesore Shtrengu ese
- Aksesore për Bluarje dhe
- Aksesore për Zmeritim dhe
- Aksesore për Frezim dhe
- Aksesore t për Veglia Multifunk
- Aksesore për Sharra
- Aksesore t për Veglia Pneumati
- Aksesore t për Pistoletat me ajer
- Aksesore t për Fshesat me
- Aksesore për Veglat e Kopeshtit
- Aksesore t për Mbajtësit e Veglës
- Kuti dhe valixhe veglësh
- Veglat e dorës
- Te Ndryshim e
- Përzjerfja e aksesore ve

Aksesore për Bluarje dhe Prerje

	Modeli	Titulli	Për modelin e	Pershtashem per	Çmimi me TVSH
	191T15-9	Mbrojtëse nga pluhurat	GA7070, GA9070, GA9071	/	
	122913-6	Mbulese disku	GA9010C, GA9020/F/RF/RFK, GA9030/R/RF, GA9040R/RF, GA9050/R, GA9060R, GA9061R	/	
	195059-1	Seti per mbrojtjen nga pluhuri	GA9050, GA9050R	/	















Pajisje për gërshërë dhe prerës

Fletat e gërshërëve dhe aksesoret për prerës

	Modeli	Titulli	Për modelin e	Njësia (copë / set)	Çmimi me TVSH
	191383-0	Kompleti i thikës së sharrës	JS1600, JS1602	2/1	
	725092-5	Tehu anësor Djathtas	DJS200	1	
	725093-3	Tehu anësor Majtas	DJS200	1	
	725255-3	Tehu qendror	DJS200	1	
	725256-1	Tehu anësor djathtas	DJS131	1	
	725257-9	Tehu qendror	DJS131	1	
	725258-7	Tehu anësor majtas	DJS131	1	
	762007-1	Kalibrori i trashësisë, 1-1.5-2 mm	JS3200, JS3201	1	
	762013-6	Kalibrori i trashësisë, 0.5-1.5-2 mm	JS1660, JS1601, DJS161	1	
	792264-7	Kallëp	JN1600	1	

Vazhdon...

Aksesore për Bluarje dhe Prerje

Modeli	Titulli	Për modelin e	Njësia (copë / set)	Çmimi me TVSH	
792265-5	Mjeti goditëse	JN1600	1		
792287-5	Komplet i thikave për prerje	JS3200, JS3201	2/1		
792292-2	Kallëp	JN3200	1		
792367-7	Thika qendrore	JS1650	1		
792368-5	Komplet i thikave	JS1650	1		
792533-6	Komplet i thikave anësore	DJS160, DJS161, JS1660, JS1601	2/1		
792534-4	Thika qendrore	JS1660, JS1601, DJS161	1		
792536-0	Komplet i thikave	DJS100, DJS101, JS1670, BJS101RFE, JS1000	2/1		
792537-8	Thika qendrore	JS1670, BJS101RFE, JS1000	1		
792728-1	Depërtuesi	JN3200, JN3201	1		
792742-7	Thika anësore	DJS130, JS1300	1		
792743-5	Thika anësore L	DJS130, JS1300	1		
792744-3	Qendri i thikës	DJS130, JS1300	1		
A-15051	Depërtues	JN1601, DJN161	1		
A-83951	Depërtues	JN1601, DJN161	1		

Akumulat
orët dhe
ngarkues
it

Aksesore
për
vegla me
Akumulat
dhe

Llambat
me
Akumulat
orë dhe

Aksesore
për Maçje
Lazerike

Aksesore
për
Trapan
me

Aksesore
për
Stipim

Sharrat
tubore

Aksesore
Shtrëngu
ese

Aksesore
për
Bluarje
dhe

Aksesore
për
Zmerim
dhe

Aksesore
për
Frezim
dhe

Aksesore
t për
Vegla
Multifunk

Aksesore
për
Sharra

Aksesore
t për
Vegla
Pneumati

Aksesore
t për
Pistoletat
me ajër

Aksesore
t për
Fshesat
me

Aksesore
për
Veglat e
Kopeshtit

Aksesore
t për
Mbajtësit
e Vegjës

Kuti dhe
valixhe
vegjash

Veglat e
dores

Te
Ndryshim
e

Përzjerja
e
aksesorë
ve

AKSESORE PËR ZMERILIM DHE LUSTRIM

Gur natyror



Llaç



Metale



Alumin



Çeliku i Pandryshkshëm



Metalet Joferrorë



Qelq



PVC



Dru me gozhda



Dru



Dru i butë



Largimi i Ngjyrës



Puna përmbarese



Sipërfaqet e ngjyrosura dhe llakuar



Fiksimi me Ngjitje



Oksid Alumini

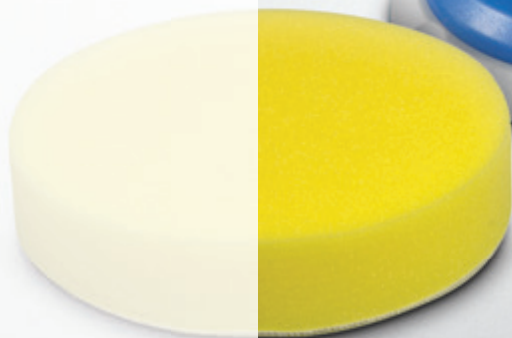

Aksesore për Zmerilim dhe Lustrim

Smerilues me shirit

Rripi ose shiriti smeriluesit

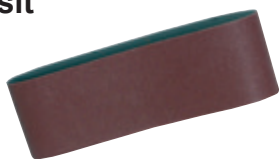
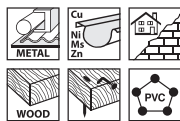

Modeli	Dimensioni	Kokërrzim	Njësia (copë / set)
P-37091	76 × 457 mm	40	5/1
P-37100	76 × 457 mm	60	5/1
P-37116	76 × 457 mm	80	5/1
P-37122	76 × 457 mm	100	5/1
P-37138	76 × 457 mm	120	5/1
P-37144	76 × 457 mm	150	5/1
P-37150	76 × 457 mm	240	5/1
P-37166	76 × 457 mm	60/80/120	3/1
P-37172	76 × 533 mm	40	5/1
P-37247	76 × 533 mm	40	25/1
P-43393	76 × 533 mm	40	50/1
P-37188	76 × 533 mm	60	5/1
P-37253	76 × 533 mm	60	25/1
P-43402	76 × 533 mm	60	50/1
P-37194	76 × 533 mm	80	5/1
P-37269	76 × 533 mm	80	25/1
P-43418	76 × 533 mm	80	50/1
P-37203	76 × 533 mm	100	5/1
P-37275	76 × 533 mm	100	25/1
P-43424	76 × 533 mm	100	50/1
P-37219	76 × 533 mm	120	5/1
P-37281	76 × 533 mm	120	25/1
P-43430	76 × 533 mm	120	50/1
P-37225	76 × 533 mm	150	5/1
P-37297	76 × 533 mm	150	25/1
P-43446	76 × 533 mm	150	50/1
P-37231	76 × 533 mm	240	5/1
P-37306	76 × 533 mm	240	25/1
P-43452	76 × 533 mm	240	50/1
P-37312	76 × 610 mm	40	5/1
P-51144	76 × 610 mm	40	25/1
P-37328	76 × 610 mm	60	5/1
P-51150	76 × 610 mm	60	25/1
P-37334	76 × 610 mm	80	5/1
P-51164	76 × 610 mm	80	25/1
P-37340	76 × 610 mm	100	5/1
P-51172	76 × 610 mm	100	25/1
P-37356	76 × 610 mm	120	5/1
P-51188	76 × 610 mm	120	25/1
P-37362	76 × 610 mm	150	5/1
P-51194	76 × 610 mm	150	25/1
P-37378	76 × 610 mm	240	5/1
P-51203	76 × 610 mm	240	25/1
P-36740	100 × 560 mm	40	5/1
P-36756	100 × 560 mm	60	5/1
P-36762	100 × 560 mm	80	5/1
P-36837	100 × 560 mm	80	25/1
P-36778	100 × 560 mm	100	5/1
P-36784	100 × 560 mm	120	5/1
P-36859	100 × 560 mm	120	25/1
P-36790	100 × 560 mm	150	5/1

P-36809	100 × 560 mm	240	5/1
P-36887	100 × 610 mm	40	5/1
P-36952	100 × 610 mm	40	25/1
P-36893	100 × 610 mm	60	5/1
P-36968	100 × 610 mm	60	25/1
P-36902	100 × 610 mm	80	5/1
P-36974	100 × 610 mm	80	25/1
P-36918	100 × 610 mm	100	5/1
P-36980	100 × 610 mm	100	25/1
P-43496	100 × 610 mm	100	50/1
P-36924	100 × 610 mm	120	5/1
P-36996	100 × 610 mm	120	25/1
P-36930	100 × 610 mm	150	5/1
P-37007	100 × 610 mm	150	25/1
P-43511	100 × 610 mm	150	50/1
P-36946	100 × 610 mm	240	5/1
P-37013	100 × 610 mm	240	25/1
P-43527	100 × 610 mm	240	50/1
P-37029	100 × 620 mm	40	5/1
P-37035	100 × 620 mm	60	5/1
P-37041	100 × 620 mm	80	5/1
P-37057	100 × 620 mm	100	5/1
P-37063	100 × 620 mm	120	5/1
P-37079	100 × 620 mm	150	5/1
P-43181	6 × 533 mm	40	5/1
P-43197	6 × 533 mm	60	5/1
P-43206	6 × 533 mm	80	5/1
P-43212	6 × 533 mm	100	5/1
P-43228	6 × 533 mm	120	5/1
P-43234	6 × 533 mm	150	5/1
P-43240	6 × 533 mm	240	5/1
P-43256	9 × 533 mm	40	5/1
P-43262	9 × 533 mm	60	5/1
P-43278	9 × 533 mm	80	5/1
P-43284	9 × 533 mm	100	5/1
P-43290	9 × 533 mm	120	5/1
P-43321	13 × 533 mm	40	5/1
P-43337	13 × 533 mm	60	5/1
P-43343	13 × 533 mm	80	5/1
P-43359	13 × 533 mm	100	5/1
P-43365	13 × 533 mm	120	5/1
P-43371	13 × 533 mm	150	5/1
P-43387	13 × 533 mm	240	5/1
P-36675	30 × 533 mm	40	5/1
A-23852	30 × 533 mm	40	10/1
P-36681	30 × 533 mm	60	5/1
A-23868	30 × 533 mm	60	10/1
P-36697	30 × 533 mm	80	5/1
A-23874	30 × 533 mm	80	10/1
P-36706	30 × 533 mm	100	5/1
A-23880	30 × 533 mm	100	10/1
P-36712	30 × 533 mm	120	5/1
A-23896	30 × 533 mm	120	10/1
P-36728	30 × 533 mm	150	5/1
P-36734	30 × 533 mm	240	5/1

- Akumulat orët dhe ngarkuesit
- Aksesore për Vegla me Akumulat
- Llambat me Akumulat or dhe
- Aksesore për Matje Lazerike
- Aksesore për Trapan me
- Aksesore për Striplim
- Sharrat tubore
- Aksesore Shtrengu ese
- Aksesore për Bluarje dhe
- Aksesore për Zmerilim dhe
- Aksesore për Frezim dhe
- Aksesore t për Vegla Multifunk
- Aksesore për Sharra
- Aksesore t për Vegla Pneumat
- Aksesore t për Pistolet me ajer
- Aksesore t për Fshesat me
- Aksesore për Veglat e Kopeshtit
- Aksesore t për Mbatësit e Veglës
- Kuti dhe valixhe veglësh
- Veglat e dorës
- Te Ndryshim e
- Përzjerja e aksesorë ve

Shirit smerilues për xham



Modeli	Dimensioni	Kokërrzim	Njësia (copë / set)
P-01395	30 × 533 mm	40	5/1
P-01404	30 × 533 mm	60	5/1
P-01199	30 × 533 mm	80	5/1
P-01208	30 × 533 mm	100	5/1
P-01214	30 × 533 mm	120	5/1
P-01236	30 × 533 mm	180	5/1

Smerilues ekscentrik

Letër smerili - 8 vrima

Me kapje Velcro

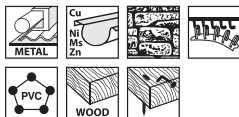

Modeli	Diametri	Kokërrzim	Njësia (copë / set)
P-43533	125 mm	40	10/1
P-43620	125 mm	40	50/1
P-43549	125 mm	60	10/1
P-43636	125 mm	60	50/1
P-43555	125 mm	80	10/1
P-43642	125 mm	80	50/1
P-43561	125 mm	100	10/1
P-43658	125 mm	100	50/1
P-43577	125 mm	120	10/1
P-43664	125 mm	120	50/1
P-43583	125 mm	180	10/1
P-43670	125 mm	180	50/1
P-43599	125 mm	240	10/1
P-43686	125 mm	240	50/1
P-43608	125 mm	320	10/1
P-43692	125 mm	320	50/1
P-43614	125 mm	400	10/1

Me kapje Velcro

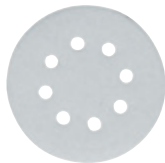
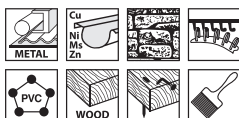

Modeli	Diametri	Kokërrzim	Njësia (copë / set)
P-33342	125 mm	40	10/1
P-37384	125 mm	40	50/1
P-33358	125 mm	60	10/1
P-37390	125 mm	60	50/1
P-33364	125 mm	80	10/1

P-37409	125 mm	80	50/1
P-33370	125 mm	100	10/1
P-33386	125 mm	120	10/1
P-37421	125 mm	120	50/1
P-33392	125 mm	180	10/1
P-33401	125 mm	240	10/1
P-33417	125 mm	320	10/1
P-33423	125 mm	400	10/1
P-37465	125 mm	400	50/1

Me kapje Velcro

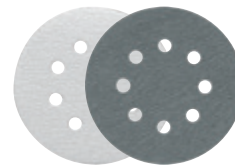
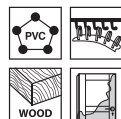

Modeli	Diametri	Kokërrzim	Njësia (copë / set)
D-65816	125 mm	40	10/1
D-65822	125 mm	60	10/1
D-65838	125 mm	80	10/1
D-65844	125 mm	100	10/1
D-65850	125 mm	120	10/1
D-65866	125 mm	150	10/1
D-65872	125 mm	180	10/1
D-65888	125 mm	240	10/1
D-65894	125 mm	320	10/1
D-65903	125 mm	400	10/1

Letër smerili - 6 vrima

Me kapje Velcro

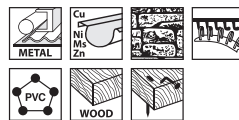

Modeli	Diametri	Kokërrzim	Njësia (copë / set)
P-37471	150 mm	40	10/1
P-37568	150 mm	40	50/1
P-37487	150 mm	60	10/1
P-37574	150 mm	60	50/1
P-37493	150 mm	80	10/1
P-37580	150 mm	80	50/1
P-37502	150 mm	100	10/1
P-37596	150 mm	100	50/1
P-37518	150 mm	120	10/1
P-37605	150 mm	120	50/1
P-37524	150 mm	180	10/1
P-37611	150 mm	180	50/1
P-37530	150 mm	240	10/1
P-37627	150 mm	240	50/1
P-37546	150 mm	320	10/1
P-37633	150 mm	320	50/1
P-37552	150 mm	400	10/1
P-37649	150 mm	400	50/1

Aksesore për Zmerilim dhe Lustrim

Me kapje Velcro

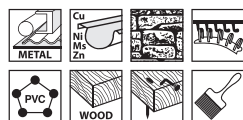

Modeli	Diametri	Kokërrzim	Njësia (copë / set)
P-37655	150 mm	40	10/1
P-37742	150 mm	40	50/1
P-37661	150 mm	60	10/1
P-37758	150 mm	60	50/1
P-37677	150 mm	80	10/1
P-37764	150 mm	80	50/1
P-37683	150 mm	100	10/1
P-37770	150 mm	100	50/1
P-37699	150 mm	120	10/1
P-37786	150 mm	120	50/1
P-37708	150 mm	180	10/1
P-37792	150 mm	180	50/1
P-37714	150 mm	240	10/1
P-37801	150 mm	240	50/1
P-37720	150 mm	320	10/1
P-37817	150 mm	320	50/1
P-37736	150 mm	400	10/1
P-37823	150 mm	400	50/1

Me kapje Velcro

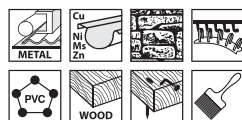

Modeli	Diametri	Kokërrzim	Njësia (copë / set)
P-37839	150 mm	40	10/1
P-37948	150 mm	40	50/1
P-37845	150 mm	60	10/1
P-37851	150 mm	80	10/1
P-37960	150 mm	80	50/1
P-37867	150 mm	100	10/1
P-37976	150 mm	100	50/1
P-37873	150 mm	120	10/1
P-37982	150 mm	120	50/1
P-37889	150 mm	150	10/1
P-37895	150 mm	180	10/1
P-37998	150 mm	180	50/1
P-37910	150 mm	240	10/1
P-38009	150 mm	240	50/1
P-37926	150 mm	320	10/1
P-38015	150 mm	320	50/1
P-37932	150 mm	400	10/1
P-38021	150 mm	400	50/1

Letër smerili - 9 vrima

Me kapje Velcro

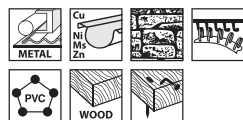

Modeli	Diametri	Kokërrzim	Njësia (copë / set)
P-31918	150 mm	40	10/1
P-32574	150 mm	40	50/1
P-31924	150 mm	60	10/1
P-32580	150 mm	60	50/1
P-31930	150 mm	80	10/1
P-32596	150 mm	80	50/1
P-31946	150 mm	100	10/1
P-32605	150 mm	100	50/1
P-31952	150 mm	120	10/1
P-32611	150 mm	120	50/1
P-31968	150 mm	150	10/1
P-31974	150 mm	180	10/1
P-32633	150 mm	180	50/1
P-31980	150 mm	220	10/1
P-31996	150 mm	240	10/1
P-32655	150 mm	240	50/1
P-32007	150 mm	320	10/1
P-32661	150 mm	320	50/1
P-32013	150 mm	400	10/1
P-32677	150 mm	400	50/1

Smeriluesit e Finitures/Oscilues

Fleta smeriluese

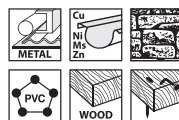

Modeli	Dimensioni	Kokërrzim	Njësia (copë / set)
P-36398	140 x 114 mm	40	10/1
P-32904	140 x 114 mm	60	10/1
P-36441	140 x 114 mm	60	50/1
P-36407	140 x 114 mm	80	10/1
P-32910	140 x 114 mm	100	10/1
P-36463	140 x 114 mm	100	50/1
P-32926	140 x 114 mm	120	10/1
P-36479	140 x 114 mm	120	50/1
P-32932	140 x 114 mm	150	10/1
P-36485	140 x 114 mm	150	50/1
P-36413	140 x 114 mm	180	10/1
P-36429	140 x 114 mm	240	10/1

Akumulat
orët dhe
ngarkues
it

Aksesore
për
Veglia me
Akumulat

Llambat
me
Akumulat
or dhe

Aksesore
për
Maflje
Lazerlike

Aksesore
për
Trapan
me

Aksesore
për
Shtimpl

Sharrat
tubore

Aksesore
Shtrengu
ese

Aksesore
për
Bluarje
dhe

Aksesore
për
Zmerilim
dhe

Aksesore
për
Frezim
dhe

Aksesore
t për
Veglia
Multifunk

Aksesore
për
Sharra

Aksesore
t për
Veglia
Pneumati

Aksesore
t për
Pistollet
me ajër

Aksesore
për
Fshesat
me

Aksesore
për
Veglat e
Kopeshtit

Aksesore
t për
Mbajtësit
e Veglës

Kuti dhe
valixhe
vegllash

Veglat e
dores

Te
Ndryshim
e

Përzjerfja
e
aksesorë
ve

Aksesore për Zmerilim dhe Lustrim

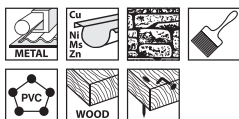

Modeli	Dimensioni	Kokërrzim	Njësia (copë / set)
P-36516	140 × 114 mm	40	10/1
P-36522	140 × 114 mm	60	10/1
P-36603	140 × 114 mm	60	50/1
P-36538	140 × 114 mm	80	10/1
P-36619	140 × 114 mm	80	50/1
P-36544	140 × 114 mm	100	10/1
P-36625	140 × 114 mm	100	50/1
P-36550	140 × 114 mm	120	10/1
P-36566	140 × 114 mm	150	10/1
P-36647	140 × 114 mm	150	50/1
P-36572	140 × 114 mm	180	10/1
P-36588	140 × 114 mm	240	10/1
P-36669	140 × 114 mm	240	50/1

Fleta smeriluese - 6 vrima

Me kapje Velcro



Modeli	Dimensioni	Kokërrzim	Njësia (copë / set)
P-33087	102 × 114 mm	40	10/1
P-33093	102 × 114 mm	60	10/1
P-33102	102 × 114 mm	80	10/1
P-33118	102 × 114 mm	100	10/1
P-33124	102 × 114 mm	120	10/1
P-33130	102 × 114 mm	150	10/1
P-33146	102 × 114 mm	180	10/1
P-33152	102 × 114 mm	240	10/1
P-33168	102 × 114 mm	320	10/1

Me kapje Velcro



Modeli	Dimensioni	Kokërrzim	Njësia (copë / set)
P-35807	102 × 114 mm	40	10/1
P-35813	102 × 114 mm	60	10/1
P-35829	102 × 114 mm	80	10/1
P-35835	102 × 114 mm	100	10/1
P-35841	102 × 114 mm	120	10/1
P-35857	102 × 114 mm	150	10/1
P-35863	102 × 114 mm	180	10/1
P-35879	102 × 114 mm	240	10/1
P-35885	102 × 114 mm	320	10/1

Fleta smeriluese

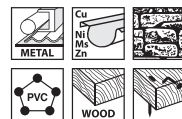

Modeli	Dimensioni	Kokërrzim	Njësia (copë / set)
P-36136	230 × 93 mm	40	10/1
P-36186	230 × 93 mm	40	50/1
P-32948	230 × 93 mm	60	10/1
P-36192	230 × 93 mm	60	50/1
P-36142	230 × 93 mm	80	10/1
P-36201	230 × 93 mm	80	50/1
P-32954	230 × 93 mm	100	10/1
P-36217	230 × 93 mm	100	50/1
P-36158	230 × 93 mm	120	10/1
P-36223	230 × 93 mm	120	50/1
P-36239	230 × 93 mm	150	50/1
P-36245	230 × 93 mm	180	50/1
P-36170	230 × 93 mm	240	10/1
P-36251	230 × 93 mm	240	50/1

Fleta smeriluese - 8 vrima

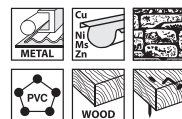

Modeli	Dimensioni	Kokërrzim	Njësia (copë / set)
P-31837	230 × 93 mm	40	10/1
P-36055	230 × 93 mm	40	50/1
P-31843	230 × 93 mm	60	10/1
P-36061	230 × 93 mm	60	50/1
P-31859	230 × 93 mm	80	10/1
P-36077	230 × 93 mm	80	50/1
P-31865	230 × 93 mm	100	10/1
P-36083	230 × 93 mm	100	50/1
P-36011	230 × 93 mm	120	10/1
P-36099	230 × 93 mm	120	50/1
P-36027	230 × 93 mm	150	10/1
P-36108	230 × 93 mm	150	50/1
P-36033	230 × 93 mm	180	10/1
P-36114	230 × 93 mm	180	50/1
P-36049	230 × 93 mm	240	10/1
P-36120	230 × 93 mm	240	50/1

Aksesore për Zmerilim dhe Lustrim

Me kapje Velcro

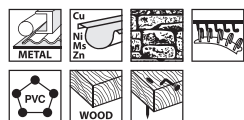

Modeli	Dimensioni	Kokërrzim	Njësia (copë / set)
P-31871	185 x 93 mm	40	10/1
P-35938	185 x 93 mm	40	50/1
P-31887	185 x 93 mm	60	10/1
P-35944	185 x 93 mm	60	50/1
P-31893	185 x 93 mm	80	10/1
P-31902	185 x 93 mm	100	10/1
P-35966	185 x 93 mm	100	50/1
P-35891	185 x 93 mm	120	10/1
P-35972	185 x 93 mm	120	50/1
P-35900	185 x 93 mm	150	10/1
P-35988	185 x 93 mm	150	50/1
P-35916	185 x 93 mm	180	10/1
P-35994	185 x 93 mm	180	50/1
P-35922	185 x 93 mm	240	10/1
P-36005	185 x 93 mm	240	50/1

P-33015	280 x 115 mm	60	10/1
P-35651	280 x 115 mm	60	50/1
P-33021	280 x 115 mm	80	10/1
P-35667	280 x 115 mm	80	50/1
P-33037	280 x 115 mm	100	10/1
P-35673	280 x 115 mm	100	50/1
P-33043	280 x 115 mm	120	10/1
P-35689	280 x 115 mm	120	50/1
P-33059	280 x 115 mm	150	10/1
P-35695	280 x 115 mm	150	50/1
P-33065	280 x 115 mm	180	10/1
P-35704	280 x 115 mm	180	50/1
P-35710	280 x 115 mm	240	50/1

Me kapje Velcro

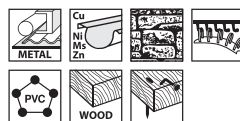

Modeli	Dimensioni	Kokërrzim	Njësia (copë / set)
P-43022	229 x 115 mm	40	10/1
P-43103	229 x 115 mm	40	50/1
P-43038	229 x 115 mm	60	10/1
P-43119	229 x 115 mm	60	50/1
P-43044	229 x 115 mm	80	10/1
P-43125	229 x 115 mm	80	50/1
P-43050	229 x 115 mm	100	10/1
P-43131	229 x 115 mm	100	50/1
P-43066	229 x 115 mm	120	10/1
P-43147	229 x 115 mm	120	50/1
P-43072	229 x 115 mm	150	10/1
P-43153	229 x 115 mm	150	50/1
P-43169	229 x 115 mm	180	50/1
P-43094	229 x 115 mm	240	10/1
P-43175	229 x 115 mm	240	50/1

Fleta smeriluese

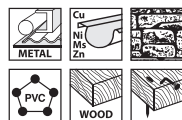

Modeli	Dimensioni	Kokërrzim	Njësia (copë / set)
P-36267	280 x 115 mm	40	10/1
P-36310	280 x 115 mm	40	50/1
P-32976	280 x 115 mm	60	10/1
P-36326	280 x 115 mm	60	50/1
P-36273	280 x 115 mm	80	10/1
P-36332	280 x 115 mm	80	50/1
P-32982	280 x 115 mm	100	10/1
P-36348	280 x 115 mm	100	50/1
P-36289	280 x 115 mm	120	10/1
P-36354	280 x 115 mm	120	50/1
P-32998	280 x 115 mm	150	10/1
P-36360	280 x 115 mm	150	50/1
P-36295	280 x 115 mm	180	10/1
P-36376	280 x 115 mm	180	50/1
P-36304	280 x 115 mm	240	10/1
P-36382	280 x 115 mm	240	50/1

Fleta smeriluese - 10 vrima

Me kapje Velcro

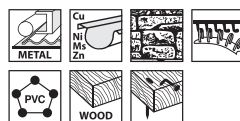

Modeli	Dimensioni	Kokërrzim	Njësia (copë / set)
P-33174	229 x 115 mm	40	10/1
P-35726	229 x 115 mm	40	50/1
P-33180	229 x 115 mm	60	10/1
P-35732	229 x 115 mm	60	50/1
P-33196	229 x 115 mm	80	10/1
P-33205	229 x 115 mm	100	10/1
P-35754	229 x 115 mm	100	50/1
P-33211	229 x 115 mm	120	10/1
P-35760	229 x 115 mm	120	50/1
P-33227	229 x 115 mm	150	10/1
P-35776	229 x 115 mm	150	50/1
P-33233	229 x 115 mm	180	10/1
P-35782	229 x 115 mm	180	50/1
P-35798	229 x 115 mm	240	50/1

Fleta smeriluese - 14 vrima

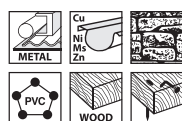

Modeli	Dimensioni	Kokërrzim	Njësia (copë / set)
P-33009	280 x 115 mm	40	10/1
P-35645	280 x 115 mm	40	50/1

Akumulat orët dhe ngarkues it
 Aksesore për Vegla me Akumulat
 Lëmbat me Akumulat orë dhe
 Aksesore për Matje Lazerike
 Aksesore Tërpan me
 Aksesore për Strim
 Sharrat tubore
 Aksesore Strëngu ese
 Aksesore për Bluarje dhe
 Aksesore për Zmerilim dhe
 Aksesore për Frezim dhe
 Aksesore t për Vegla Multifunk
 Aksesore për Sharra
 Aksesore t për Vegla Pneumatik
 Aksesore t për Pistoletat me ajër
 Aksesore t për Fshesat me
 Aksesore për Veglat e Kopeshtit
 Aksesore t për Mbatësit e Vegjës
 Kuti dhe valixhe vegjash
 Veglat e dorës
 Te Ndryshim e
 Përzjerja e aksesoreve

Fleta smeriluese delta - 6 vrima

Me kapje Velcro



Modeli	Dimensioni	Kokërrzim	Njësia (copë / set)
P-33255	94 × 94 × 94 mm	40	10/1
P-42597	94 × 94 × 94 mm	40	50/1
P-33261	94 × 94 × 94 mm	60	10/1
P-42606	94 × 94 × 94 mm	60	50/1
P-33277	94 × 94 × 94 mm	80	10/1
P-42612	94 × 94 × 94 mm	80	50/1
P-33283	94 × 94 × 94 mm	100	10/1
P-42628	94 × 94 × 94 mm	100	50/1
P-33299	94 × 94 × 94 mm	120	10/1
P-33308	94 × 94 × 94 mm	150	10/1
P-33314	94 × 94 × 94 mm	180	10/1
P-42656	94 × 94 × 94 mm	180	50/1
P-33320	94 × 94 × 94 mm	240	10/1
P-42662	94 × 94 × 94 mm	240	50/1
P-33336	94 × 94 × 94 mm	320	10/1
P-42678	94 × 94 × 94 mm	320	50/1

Me kapje Velcro



Modeli	Dimensioni	Kokërrzim	Njësia (copë / set)
P-42684	94 × 94 × 94 mm	40	10/1
P-42771	94 × 94 × 94 mm	40	50/1
P-42690	94 × 94 × 94 mm	60	10/1
P-42787	94 × 94 × 94 mm	60	50/1
P-42709	94 × 94 × 94 mm	80	10/1
P-42793	94 × 94 × 94 mm	80	50/1
P-42715	94 × 94 × 94 mm	100	10/1
P-42802	94 × 94 × 94 mm	100	50/1
P-42721	94 × 94 × 94 mm	120	10/1
P-42818	94 × 94 × 94 mm	120	50/1
P-42737	94 × 94 × 94 mm	150	10/1
P-42824	94 × 94 × 94 mm	150	50/1
P-42743	94 × 94 × 94 mm	180	10/1
P-42830	94 × 94 × 94 mm	180	50/1
P-42759	94 × 94 × 94 mm	240	10/1
P-42846	94 × 94 × 94 mm	240	50/1
P-42765	94 × 94 × 94 mm	320	10/1
P-42852	94 × 94 × 94 mm	320	50/1

Rulet e letrës smeriluese

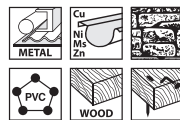

Modeli	Gjerësi	Gjatësia e përgjithshme	Kokërrzim
P-38196	120 mm	50 m	40
P-38102	120 mm	5 m	40
P-38205	120 mm	50 m	60
P-38118	120 mm	5 m	60
P-38211	120 mm	50 m	80
P-38124	120 mm	5 m	80
P-38227	120 mm	50 m	100
P-38130	120 mm	5 m	100
P-38233	120 mm	50 m	120
P-38146	120 mm	5 m	120
P-38249	120 mm	50 m	180
P-38152	120 mm	5 m	180
P-38255	120 mm	50 m	240
P-38168	120 mm	5 m	240
P-38174	120 mm	5 m	320
P-38277	120 mm	50 m	400
P-38180	120 mm	5 m	400

Leter abrazive kunder ujit

E pershtateshme per te gjithë llojet e zmeriluesve.



Modeli	Dimensioni	Kokërrzim	Njësia (copë / set)
D-58936	230 × 280 mm	60	50/1
D-58942	230 × 280 mm	80	50/1
D-58958	230 × 280 mm	100	50/1
D-58964	230 × 280 mm	120	50/1
D-58970	230 × 280 mm	150	50/1
D-58986	230 × 280 mm	180	50/1
D-58992	230 × 280 mm	220	50/1
D-59003	230 × 280 mm	280	50/1
D-59019	230 × 280 mm	320	50/1
D-59025	230 × 280 mm	400	50/1
D-59031	230 × 280 mm	600	50/1
D-59047	230 × 280 mm	800	50/1
D-59053	230 × 280 mm	1.000	50/1
D-56867	230 × 280 mm	1.200	50/1
D-59069	230 × 280 mm	1.500	50/1
D-59075	230 × 280 mm	2.000	50/1

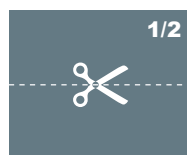

BO4900

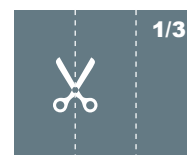

BO3710

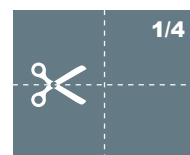

BO4555

Aksesore tjera për smeriluesit

Aksesorë për zmerilueset me rripa



Modeli	Titulli	Për modelin e
421093-8	Pllakë tape	9401, 9402
421646-3	Pllakë tape	9403
423035-8	Pllakë tape	9924DB
423312-8	Pllakë tape	9903
423313-6	Pllakë tape	9920
423314-4	Pllakë tape	9404
421648-9	Pllakë grafiti	9403
423036-6	Pllakë grafiti	9924DB
423315-2	Pllakë grafiti	9903
423316-0	Pllakë grafiti	9920
423317-8	Pllakë grafiti	9404
A-86262	Pllakë grafiti	9401, 9402
150980-1	Pllakë çeliku dhe pllakë tape	9403
151750-1	Pllakë çeliku dhe pllakë tape	9920
151751-9	Pllakë çeliku dhe pllakë tape	9403
151749-6	Pjatë çeliku	9903
341705-6	Pjatë çeliku	9924DB
345503-0	Pjatë çeliku	9910, 9911

Aksesore tjera



Modeli	Titulli	Për modelin e
125157-7	Dorëza 6 mm	9032, DBS180
125158-5	Dorëza 9 mm	9032, DBS180
125159-3	Dorëza 13 mm	9032, DBS180
191N60-8	Mbulesa	DBS180
193618-5	Kompleti qendror	9032, DBS180
342152-4	Baze e sheshte	9030, 9031

Pllaka perforuara



Modeli	Dimensioni	Për modelin e
163292-3	185 x 93 mm	9036
192523-3	280 x 115 mm	BO4900V, 9046
192989-7	185 x 93 mm	BO3700, BO3710, BO3711
450066-4	102 x 114 mm	BO4555, BO4556, BO4557

Bazamente për zmeriluesit me shirit



Modeli	Për modelin e
193055-3	9404, 9903, 9902, 9920
STEX122299	9924DB

Mbështetës i makinës për bluarjen



Modeli	Për modelin e
193070-7	9903, 9902
193072-3	9404

Pllakë - velcro



Modeli	Dimensioni	Për modelin e
194930-6	185 x 93 mm	BO3700, BO3710, BO3711

Kapësa / palë



Modeli	Për modelin e	Njësia (copë / set)
192694-6	9910, 9911	2/1

Akumulat orët dhe ngarkuesit

Aksesore për Vegjat me Akumulat

Llambat me Akumulat orë dhe

Aksesore për Matje Laserlike

Aksesore për Trapran me

Aksesore për Shtim

Sharrat tubore

Aksesore për Shtrengues

Aksesore për Bluarje dhe

Aksesore për Zmerilim dhe

Aksesore për Frezim dhe

Aksesore për Vegjat Multifunk

Aksesore për Sharra

Aksesore për Vegjat Pneumatik

Aksesore për Pistoletat me ajër

Aksesore për Fshesat me

Aksesore për Vegjat e Kopeshtit

Aksesore për Mbajtësit e Vegjës

Kuti dhe valixhe vegjash

Vegjat e dorës

Te Ndryshim e

Përzjerja e aksesoreve

GËRVIMË KARABIT TUNGSTENI

LLOJI I PRERJES DHE APLIKIMI

Prerje standarde

Karakteristika: efikasitet i lartë
Sipërfaqja: e ashpër
Materiali: metal, çelik inox



Prerje diamanti

Karakteristika: më pak dridhje
Sipërfaqja: e lëmuar
Materiali: metal, çelik inox

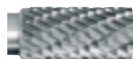

Prerje metale me ngjyra

Karakteristika: më pak bllokime
Sipërfaqja: e ashpër
Materiali: metale me ngjyrë, plastikë



TE PËRSHTATSHME PËR

Materialet:

çeliku, gize, çelik inox, nikel-kobalt, metale me ngjyra, alumini etj..



FORMA E KOKËS DHE PËRDORIMI

Forma: A

Forma: C

Forma: F

Forma: L

Forma: M

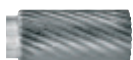

Për zmusimin të çelikut inox



Për zmusimin e aluminit



Për zmerelimin e tegelit të saldimit midis pllakave të çelikut



	Numri i pjesës	Njësia (copë/set)	Forma e kokës	Lloji i prerjes	Përmasat	Boshti	E përshtatshme për
	B-52716-10	10/1	A	Prerje standarde	10x20 mm	6 mm	metal, çelik inox
	B-52716	1					
	B-52722-10	10/1	A	Prerje diamanti	10x20 mm	6 mm	metal, çelik inox
	B-52722	1					
	B-52738-10	10/1	A	Prerje metale me ngjyra	10x20 mm	6 mm	metalet me ngjyra
	B-52738	1					
	B-52744-10	10/1	C	Prerje standarde	10x20 mm	6 mm	metal, çelik inox
	B-52744	1					
	B-52750-10	10/1	C	Prerje diamanti	10x20 mm	6 mm	metal, çelik inox
	B-52750	1					
	B-52766-10	10/1	C	Prerje metale me ngjyra	10x20 mm	6 mm	metalet me ngjyra
	B-52766	1					
	B-52772-10	10/1	F	Prerje standarde	10x20 mm	6 mm	metal, çelik inox
	B-52772	1					
	B-52788-10	10/1	F	Prerje diamanti	10x20 mm	6 mm	metal, çelik inox
	B-52788	1					
	B-52794-10	10/1	F	Prerje metale me ngjyra	10x20 mm	6 mm	metalet me ngjyra
	B-52794	1					
	B-52803-10	10/1	L	Prerje standarde	10x25 mm	6 mm	metal, çelik inox
	B-52803	1					
	B-52819-10	10/1	L	Prerje diamanti	10x25 mm	6 mm	metal, çelik inox
	B-52819	1					
	B-52825-10	10/1	L	Prerje metale me ngjyra	10x25 mm	6 mm	metalet me ngjyra
	B-52825	1					
	B-52831-10	10/1	M	Prerje standarde	10x20 mm	6 mm	metal, çelik inox
	B-52831	1					
	B-52847-10	10/1	M	Prerje diamanti	10x20 mm	6 mm	metal, çelik inox
	B-52847	1					
	B-52853-10	10/1	M	Prerje metale me ngjyra	10x20 mm	6 mm	metalet me ngjyra
	B-52853	1					

Frezat e drejta

Rrotat abrazive lamel

Smeril i saktë i materialeve të ndryshme. Rrotat lamelë për mbarimin sipërfaqësor me punto (10-16 mm) dhe ratifikuesit presformë me rregullim RPM. Për shkak të strukturës së tyre fleksibile, rrotat lamelë sigurojnë punë të ndryshme smerili në dimensione të ndryshme dhe me materiel me formë të ndryshme, si gypat, këndi i drejtë, sipërfaqe të lakuar, etj.

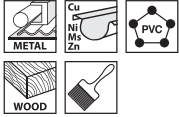

Modeli	Diametri	Gjerësi	Maksimumi RPM	Kokërrzim
B-36865	50,8 mm	25,4 mm	15.300 min ⁻¹	40
B-36918	50,8 mm	38,1 mm	15.300 min ⁻¹	40
B-36968	50,8 mm	50,8 mm	15.300 min ⁻¹	40
B-37013	63,5 mm	25,4 mm	12.700 min ⁻¹	40
B-37063	76 mm	25,4 mm	10.000 min ⁻¹	40
B-37116	76 mm	50,8 mm	10.000 min ⁻¹	40
B-36871	50,5 mm	25,4 mm	15.300 min ⁻¹	60
B-36924	50,8 mm	38,1 mm	15.300 min ⁻¹	60
B-36974	50,8 mm	50,8 mm	15.300 min ⁻¹	60
B-37029	63,5 mm	25,4 mm	12.700 min ⁻¹	60
B-37079	76 mm	25,4 mm	10.000 min ⁻¹	60
B-37122	76 mm	50,8 mm	10.000 min ⁻¹	60
B-36887	50,5 mm	25,4 mm	15.300 min ⁻¹	80
B-36930	50,8 mm	38,1 mm	15.300 min ⁻¹	80
B-36980	50,8 mm	50,8 mm	15.300 min ⁻¹	80
B-37035	63,5 mm	25,4 mm	12.700 min ⁻¹	80
B-37085	76 mm	25,4 mm	10.000 min ⁻¹	80
B-37138	76 mm	50,8 mm	10.000 min ⁻¹	80
B-36893	50,8 mm	25,4 mm	15.300 min ⁻¹	120
B-36946	50,8 mm	38,1 mm	15.300 min ⁻¹	120
B-36996	50,8 mm	50,8 mm	15.300 min ⁻¹	120
B-37041	63,5 mm	25,4 mm	12.700 min ⁻¹	120
B-37091	76 mm	25,4 mm	10.000 min ⁻¹	120
B-37144	76 mm	50,8 mm	10.000 min ⁻¹	120
B-36902	50,8 mm	25,4 mm	15.300 min ⁻¹	180
B-36952	50,8 mm	38,1 mm	15.300 min ⁻¹	180
B-37007	50,8 mm	50,8 mm	15.300 min ⁻¹	180
B-37057	63,5 mm	25,4 mm	12.700 min ⁻¹	180
B-37100	76 mm	25,4 mm	10.000 min ⁻¹	180
B-37150	76 mm	50,8 mm	10.000 min ⁻¹	180

Adaptoret



Pincete	Dado heksagonale	Diametri	Për modelin e
763627-4	763606-2	3 mm	906
763620-8		6 mm	
763627-4	763664-8	3 mm	GD0601
763620-8		6 mm	
763627-4	763236-9	3 mm	GD0603
763620-8		6 mm	

763669-8		3 mm	
763670-3	763668-0	6 mm	GD0602, BGD800, DGD800
763671-1		8 mm	

Pinceta konike	Dado heksagonale	Diametri	Për modelin e
193011-3		3 mm	
193012-1	763645-2	6 mm	GD0800C, GD0810C
192988-9		8 mm	

Retifikat

Disqe zmerilues per metal



Modeli	Tipi i diskut	Diametri	Aksi i diskut	Trashësia
B-51895	A60	150 mm	12,7 mm	6,4 mm
B-51904	A36M	150 mm	12,7 mm	16 mm
B-51910	A60M	150 mm	12,7 mm	16 mm
B-51926	WA60K	150 mm	12,7 mm	16 mm
B-51948	A36P	205 mm	15,88 mm	19 mm
B-51954	A60P	205 mm	15,88 mm	19 mm
B-51960	WA60K	205 mm	15,88 mm	19 mm

Disqe zmerilues per metalet me ngjyrë



Modeli	Tipi i diskut	Diametri	Aksi i diskut	Trashësia
B-51932	GC120H	150 mm	12,7 mm	16 mm
B-51976	GC120H	205 mm	15,88 mm	19 mm

Akumulat orët dhe ngarkues it

Aksesore për Veglia me Akumulat

Llambat me Akumulat or dhe

Aksesore për Maftje Lazerike me

Aksesore për Trapran me

Aksesore për Shtim

Sharrat tubore

Aksesore Shtrengu ese

Aksesore për Bluarje dhe

Aksesore për Zmerilim dhe

Aksesore për Frezim dhe

Aksesore t për Veglia Multifunk

Aksesore t për Veglia Sharra

Aksesore t për Veglia Pneumat

Aksesore t për Pistoletat me ajer

Aksesore t për Fshesat me

Aksesore për Kopeshit

Kuti dhe valixhe vegliash

Veglat e dorës

Te Ndryshim e

Përzjerja e aksesoreve



Lustrim / bluarje

Disqet abrazive për GV6010



Modeli	Diametri	Kokërrzim	Njësia (copë / set)
794274-0	150 mm	WA60	10/1
794275-8	150 mm	WA100	10/1
794276-6	150 mm	WA120	10/1
794277-4	150 mm	WA150	10/1
794278-2	150 mm	WA180	10/1

Fleta smeriluese



Modeli	Diametri	Kokërrzim	Njësia (copë / set)
P-33439	180 mm	40	10/1
P-38037	180 mm	60	10/1
P-33445	180 mm	80	10/1
P-38043	180 mm	100	10/1
P-33451	180 mm	120	10/1
P-38059	180 mm	240	10/1
P-38065	180 mm	320	10/1
P-38071	180 mm	360	10/1
P-38087	180 mm	400	10/1
P-38093	180 mm	500	10/1

Jastëk i leshtë



Modeli	Diametri	Ngjitje me Velcro	Aplikimi
197897-7	125 mm		Lustrim deri në një shkëlqim të lartë
D-70867	125 mm		Lustrim deri në një shkëlqim të lartë
794560-9	140 mm	Po	Lustrim deri në një shkëlqim të lartë
D-65735	150 mm		Lustrim deri në një shkëlqim të lartë
199424-6	150 mm	Po	Lustrim deri në një shkëlqim të lartë
192629-7	180 mm	Po	Lustrim druri
794176-0	180 mm		Lustrim druri

Jasteku i dyanshem prej leshti



Modeli	Diametri	Ngjitje me Velcro	Aplikimi
D-56954	230 mm		Punime të përafërta përfundimi
D-56960	/		Adapter për D-56954

Tampon sfungjeri për lustrim



Modeli	Diametri	Ngjitje me Velcro	Aplikimi
794558-6	125 mm		Depilim
197894-3	150 mm		Depilim
P-21727	150 mm	Po	Përpunimi i aplikimeve të bojës me shumë shtresa
P-21733	150 mm	Po	Përpunimi i substancave celuloze dhe akrilike
P-21749	150 mm	Po	Lustrim dhe përzjerje

Mbushëse lustrimi të ndërë



Modeli	Diametri	Ngjitje me Velcro	Aplikimi
196152-4	125 mm	Po	Heqja e dyllit
794618-4	150 mm	Po	Heqja e dyllit

Pllaka mbështetëse për lustruesit / bluarësit

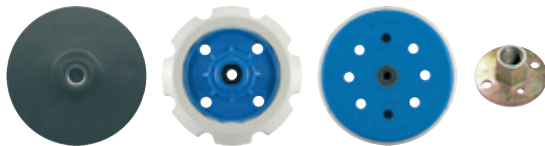

Modeli	Diametri	Ngjitje me Velcro	Përshkrim	Për modelin e
P-21777	120 mm	Po	Për jastëkët lustrim me shumë	9237CB, PV7000C, SA5040C
743081-8	123 mm	Po	Për bluarje	BO5030, BO5031, BO5041, M2904, DBO180
743060-6	125 mm	Po	Pllakë mbështetëse	SA5040C, 9565CVR
197922-4	125 mm	Po	Gome, e fortë	DPO600, PO6000C
197928-2	150 mm	Po	Gome, e fortë	DPO600, PO6000C
197317-1	130 mm	Po	Për lustrim - gome, e fortë	BO6050
197315-5	150 mm	Po	Për lërim të ashpër - gome, e fortë	BO6050
197314-7	150 mm	Po	Për lërim - gome, e butë	BO6050
197316-3	150 mm	Po	Për lërim të imët - gome, jashtëzakonisht i butë	BO6050
196685-9	150 mm	Po	Për lërim të ashpër - gome, e fortë	BO6030, BO6040
196684-1	150 mm	Po	Për lërim - gome, e butë	BO6030, BO6040
196686-7	150 mm	Po	Për lërim të imët - gome, jashtëzakonisht i butë	BO6030, BO6040
743053-3	165 mm	Po	Për lustrimin e mbulesave për lustruesit 180 mm	PV7000C, 9237CB, SA7000C
P-21761	170 mm	/	Për lustrimin e mbulesave për lustruesit 225 mm	PV7000C
224515-5	M14 x 2 (DIN)	/	Dado shtrënguese	9207SPB, 98237CB, SA7000C, SA5040C, PV7000C

Retifikat këndore

Letra smeriluese- oksid alumini

Disku abraziv fibror i lidhur me rrëshirë i mbështjellur me oksid alumini. Materiali elementar është fibër qelqi shumë rezistues. Për përdorim me mbështetëse elastike. Zbatimi: Largimi i ndryshkut dhe pastrimi i sipërfaqeve të metalit. Smerilimi i ngjyrës së vjetër dhe mbështjellësve. Nivelizimi i saldimeve dhe frezave, smerilimi i teheve. Skorëzimi dhe ngrënia (smerilimi) i kontejnerëve dhe pajisjeve.

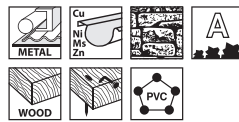

Modeli	Diametri	Kokërrzim	Njësia (copë / set)
P-00854	115/22,23 mm	16	5/1
P-00860	115/22,23 mm	24	5/1
P-00876	115/22,23 mm	36	5/1
P-00882	115/22,23 mm	40	5/1
P-00898	115/22,23 mm	50	5/1
P-00907	115/22,23 mm	60	5/1
P-00913	115/22,23 mm	80	5/1
P-00929	115/22,23 mm	100	5/1
P-00935	115/22,23 mm	120	5/1
P-00957	125/22,23 mm	24	5/1
P-00963	125/22,23 mm	36	5/1
P-00979	125/22,23 mm	40	5/1
P-00985	125/22,23 mm	60	5/1
P-00991	125/22,23 mm	80	5/1
P-01002	125/22,23 mm	100	5/1
P-01018	125/22,23 mm	120	5/1
P-01024	180/22,23 mm	16	5/1
P-01030	180/22,23 mm	24	5/1
P-01052	180/22,23 mm	40	5/1
P-01068	180/22,23 mm	50	5/1
P-01074	180/22,23 mm	60	5/1
P-01080	180/22,23 mm	80	5/1
P-01096	180/22,23 mm	100	5/1
P-01105	180/22,23 mm	120	5/1

Jastëkët ose mbështetësit prej gome për letrën smeriluese



Modeli	Diametri	Bisht
P-05882	115 mm	M14
P-05898	125 mm	M14
P-05913	180 mm	M14

Akumulat orët dhe ngarkues it

Aksesore për Veglia me Akumulat

Llambat me Akumulat Veglia me orë dhe Akumulat

Aksesore për Maftje Lazerlike

Aksesore për Trapan me

Aksesore për Shtim

Sharrat tubore

Aksesore Shtrenguese

Aksesore për Bluarje dhe

Aksesore për Zmerilim dhe

Aksesore për Frezim dhe

Aksesore t për Veglia Multifunk

Aksesore për Sharra

Aksesore t për Veglia Pneumat

Aksesore t për Pistoletat me ajër

Aksesore t për Fshesat me

Aksesore për Vegliat e Kopeshtit

Aksesore t për Mbatjtësit e Veglës

Kuti dhe valixhe veglës

Veglat e dorës

Te Ndryshim e

Përzjerja e aksesoreve

Smeriluesi me furçë 9741

Furçat abrazive prej najloni

Për strukturën e drurit tëbutë dhe vetëm për fazën pas përpunimit të drurëve të fortë të strukturuar. Për të ndriçuar strukturën e drurit dhe largimin e fibrave ekzistuese. Për përgatitjen optimale të sipërfaqes për ngjyrë dhe tretësirë. Për të prodhuarretifikimin e sipërfaqes në çelikun e pandryshkshëm dhe alumin. 794384-3: original, long-life.



Modeli	Diameter	Gjerësi	Kokërrzim
P-04422	100 mm	120 mm	60
794384-3	100 mm	120 mm	80
P-04438	100 mm	120 mm	80
P-04444	100 mm	120 mm	120
P-04450	100 mm	120 mm	180

Furçat cilindrike me shajak

Për strukturë të imët të çelikut të pandryshkshëm dhe për retifikimin e imët të sipërfaqeve të drurit.



Modeli	Diameter	Gjerësi	Kokërrzim
P-18035	100 mm	120 mm	80
P-18041	100 mm	120 mm	120
P-18029	100 mm	120 mm	180

Furçat cilindrike kombinojnë shajakun dhe lirin

Për strukturë të imët të çelikut të pandryshkshëm dhe për retifikimin e imët të sipërfaqeve të drurit.



Modeli	Diameter	Gjerësi	Kokërrzim
P-18057	100 mm	120 mm	80
P-19233	100 mm	120 mm	120
P-19249	100 mm	120 mm	180

Furçat për mprehje

Furce lamelare abrazive per zmerilime finiture.

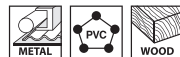

Modeli	Diameter	Gjerësi	Kokërrzim
P-01127	100 mm	120 mm	40
P-01155	100 mm	120 mm	80



Modeli	Diameter	Gjerësi	Kokërrzim
P-04416	100 mm	120 mm	/

Rrota nga pambuku për lustrimin

Furce prej pambuku per lustrimin e siperfaqeve me pastelustruese.



Modeli	Diameter	Gjerësi	Kokërrzim
794381-9	100 mm	120 mm	/

Furça teli

Për pastrimin e ndryshkut dhe betonit.



Modeli	Diameter	Gjerësi	Trashësia e telit
P-04400	100 mm	120 mm	0,3 mm

Furca rethore prej teli tunxhi

Per punime ne struktura druri, shume e pershtateshme per zmerilimin e drurit te bute dhe te forte, largim ndryshku dhe pastrim.



Modeli	Diameter	Gjerësi	Trashësia e telit
P-65648	100 mm	120 mm	0,3 mm

AKSESTORE PËR FREZIM DHE ZDRUGIM

Alumin



Dru



Thikat e frezave - Seria ekonomike

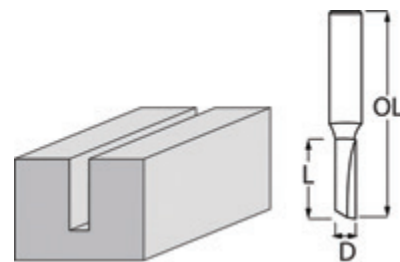

Thikat e drejta me nje teh preses

Modeli	Gjatësia (OL) (mm)	Gjerësia (D) (mm)	Gjatësia punuese (L) (mm)	Bisht	Flutes	Maksimumi RPM (min ⁻¹)	Çmimi me TVSH
D-47379	51	3	13	8 mm	1	28.000	
D-47385	51	4	13	8 mm	1	28.000	
D-47391	48	5	13	8 mm	1	28.000	
D-47400	50,8	6	19	8 mm	1	28.000	
D-47416	50,8	6	19	6 mm	1	28.000	

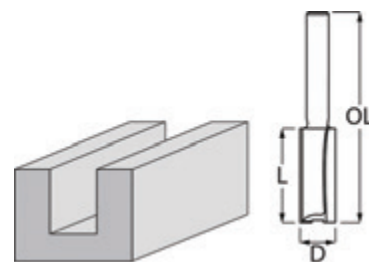

Thikat e drejta me 2 tehe preses

Modeli	Gjatësia (OL) (mm)	Gjerësia (D) (mm)	Gjatësia punuese (L) (mm)	Bisht	Flutes	Maksimumi RPM (min ⁻¹)	Çmimi me TVSH
D-47444	51	8	19	6 mm	2	28.000	
D-47466	25,4	10	57,4	6 mm	2	24.000	
D-47503	48	6	16	8 mm	2	28.000	
D-47525	51	8	19	8 mm	2	28.000	
D-47531	51	10	19	8 mm	2	28.000	
D-47547	51	12	19	8 mm	2	28.000	
D-47569	55,7	16	19	8 mm	2	24.000	
D-47684	73	25	32	12 mm	2	18.000	

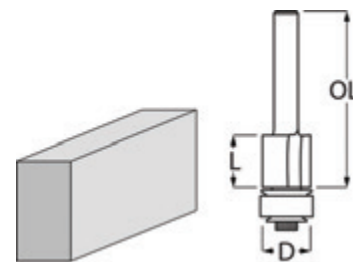

Thikat pastruese me 2 tehe dhe kushinete

Modeli	Gjatësia (OL) (mm)	Gjerësia (D) (mm)	Gjatësia punuese (L) (mm)	Bisht	Flutes	Maksimumi RPM (min ⁻¹)	Diametri i topit (H) (mm)	Çmimi me TVSH
D-47709	56	12,7	13	6 mm	2	28.000	12,7	
D-47721	67	9,5	26	8 mm	2	24.000	9,5	
D-47737	55,7	12,7	13	8 mm	2	28.000	12,7	

Vazhdon...

Aksesore për Frezim dhe Zdrugim

Modeli	Gjatësia (OL) (mm)	Gjerësia (D) (mm)	Gjatësia punuese (L) (mm)	Bisht	Flutes	Maksimumi RPM (min ⁻¹)	Diametri i topit (H) (mm)	Çmimi me TVSH
D-47743	68,5	12,7	26	8 mm	2	24.000	12,7	

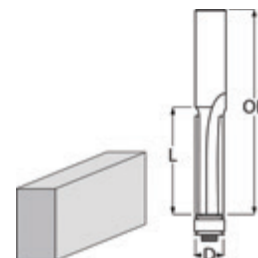

Thikat pastruese me 3 tehe

Modeli	Gjatësia (OL) (mm)	Gjerësia (D) (mm)	Gjatësia punuese (L) (mm)	Bisht	Flutes	Maksimumi RPM (min ⁻¹)	Diametri i topit (H) (mm)	Çmimi me TVSH
D-47765	91,4	12,7	38	12 mm	3	24.000	9,5	

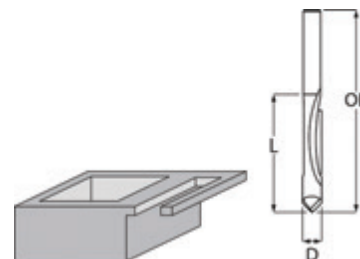

Thikat udhezuese

Modeli	Gjatësia (OL) (mm)	Gjerësia (D) (mm)	Gjatësia punuese (L) (mm)	Bisht	Flutes	Maksimumi RPM (min ⁻¹)	Çmimi me TVSH
D-47771	65	6,35	19	6 mm	1	28.000	
D-47787	65	6,35	19	8 mm	1	28.000	
D-47793	75	9,5	26	12 mm	1	24.000	

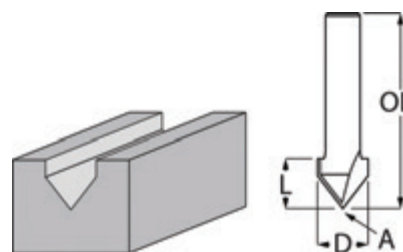

Thika germuese ne forme V

Modeli	Gjatësia (OL) (mm)	Gjerësia (D) (mm)	Gjatësia punuese (L) (mm)	Këndi (A) (°)	Bisht	Flutes	Maksimumi RPM (min ⁻¹)	Çmimi me TVSH
D-47896	44,7	12,7	12,7	90	8 mm	2	28.000	
D-47927	50,8	15,9	12,7	90	12 mm	2	24.000	
D-47955	60,3	28,6	22,2	90	12 mm	2	18.000	
D-68220	47,6	19	16	90	8 mm	2	24.000	

Akumulat
orët dhe
ngarkues
it

Aksesore
për
vegja me
Akumulat
or dhe

Llambat
me
Akumulat
or dhe

Aksesore
për
Mafje
Lazerike
me

Aksesore
për
Trapan
me

Aksesore
për
Shtim

Sharrat
tubore

Aksesore
Shtrengu
ese

Aksesore
për
Bluarje
dhe

Aksesore
për
Zmerlim
dhe

Aksesore
për
Frezim
dhe

Aksesore
t për
Vegja
Multifunk

Aksesore
për
Sharra

Aksesore
t për
Vegja
Pneumat

Aksesore
t për
Pistollet
me ajër

Aksesore
t për
Fshesat
me

Aksesore
për
Vegjat e
Kopeshtit

Aksesore
t për
Mbatësit
e Vegjës

Kuti dhe
valixhe
vegjash

Vegjat e
dores

Te
Ndryshim
e

Përzjerja
e
aksesorë
ve

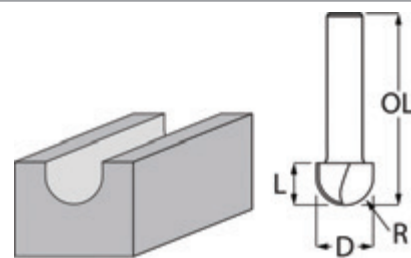

Thika germuese ne forme U

Modeli	Gjatësia (OL) (mm)	Gjerësia (D) (mm)	Gjatësia punuese (L) (mm)	Radius (R) (mm)	Bisht	Flutes	Maksimumi RPM (min ⁻¹)	Çmimi me TVSH
D-48000	41,5	12,7	10	6,35	8 mm	2	28.000	
D-48016	44,5	15,8	12,7	7,9	8 mm	2	24.000	

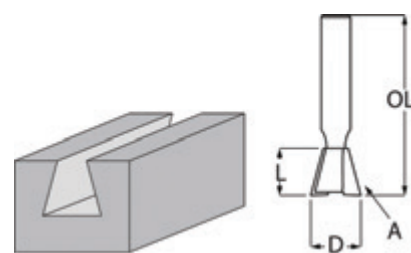

Thika bisht dallendyshe

Modeli	Gjatësia (OL) (mm)	Gjerësia (D) (mm)	Gjatësia punuese (L) (mm)	Këndi (A) (°)	Bisht	Flutes	Maksimumi RPM (min ⁻¹)	Çmimi me TVSH
D-48072	45	12,7	13	14	8 mm	2	28.000	
D-48103	64	25,4	22,2	14	12 mm	2	18.000	

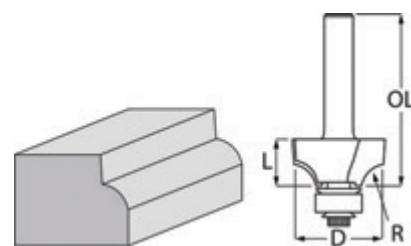

Thikat profil me kushinete

Modeli	Gjatësia (OL) (mm)	Gjerësia (D) (mm)	Gjatësia punuese (L) (mm)	Radius (R) (mm)	Bisht	Flutes	Maksimumi RPM (min ⁻¹)	Diametri i topit (H) (mm)	Çmimi me TVSH
D-48343	51	17,3	8	2,3	8 mm	2	24.000	12,7	
D-48359	53,4	19	9,5	3,2	8 mm	2	24.000	12,7	
D-48387	56,5	25,4	13,5	6,35	8 mm	2	18.000	12,7	
D-48393	57,3	28,6	14,5	7,9	8 mm	2	18.000	12,7	
D-48402	59,7	31,8	16,7	9,5	8 mm	2	18.000	12,7	
D-48418	62	38,1	19	12,7	8 mm	2	16.000	12,7	
D-48424	76,2	50,8	25,4	19	12 mm	2	14.000	12,7	

Thikat per zmuso me kushinete

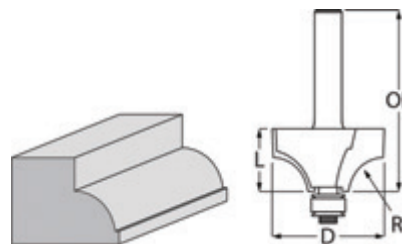

Modeli	Gjatësia (OL) (mm)	Gjerësia (D) (mm)	Gjatësia punuese (L) (mm)	Radius (R) (mm)	Bisht	Flutes	Maksimumi RPM (min ⁻¹)	Diametri i topit (H) (mm)	Çmimi me TVSH
D-48430	49,1	17	8	2,3	6 mm	2	24.000	9,5	
D-48446	51,6	19	9,5	3,2	6 mm	2	24.000	9,5	
D-48527	54,7	25,4	13,5	6,35	8 mm	2	18.000	9,5	
D-48549	57,9	31,8	17	9,5	8 mm	2	18.000	9,5	
D-48555	60,2	38,1	19	12,7	8 mm	2	16.000	9,5	
D-48561	74,5	50,8	25,4	19	12 mm	2	14.000	9,5	

Thika me dy harqe

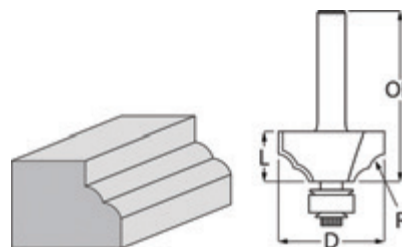

Modeli	Gjatësia (OL) (mm)	Gjerësia (D) (mm)	Gjatësia punuese (L) (mm)	Radius (R) (mm)	Bisht	Flutes	Maksimumi RPM (min ⁻¹)	Diametri i topit (H) (mm)	Çmimi me TVSH
D-48577	50,8	28,6	12,7	4	8 mm	2	18.000	12,7	

Thikat per rumbullakosje me kushinete

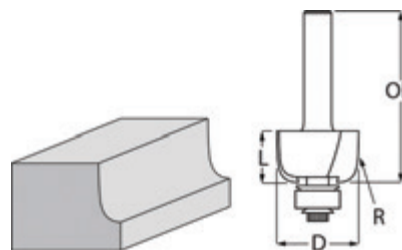

Modeli	Gjatësia (OL) (mm)	Gjerësia (D) (mm)	Gjatësia punuese (L) (mm)	Radius (R) (mm)	Bisht	Flutes	Maksimumi RPM (min ⁻¹)	Diametri i topit (H) (mm)	Çmimi me TVSH
D-48614	55,6	22,2	12,7	4,8	8 mm	2	24.000	12,7	
D-48620	55,5	28,6	12,7	7,9	8 mm	2	18.000	12,7	
D-48636	56	31,8	14	9,5	8 mm	2	18.000	12,7	

Akumulat orët dhe ngarkues it

Aksesore për Vegla me Akumulat

Llambat me Akumulat or dhe

Aksesore për Maflje Lazerlike

Aksesore për Trapan me

Aksesore për Striplim

Sharrat tubore

Aksesore për Shtrengu ese

Aksesore për Bluarje dhe

Aksesore për Zmerlim dhe

Aksesore për Frezim dhe

Aksesore t për Vegla Multifunk

Aksesore për Sharra

Aksesore t për Vegla Pneumati

Aksesore t për Pistoletat me ajer

Aksesore t për Fshesat me

Aksesore për Veglat e Kopeshtit

Aksesore t për Mbatësit e Vegjash

Kuti dhe valixhe vegjash

Veglat e dores

Te Ndryshim e

Përzjerja e aksesoreve

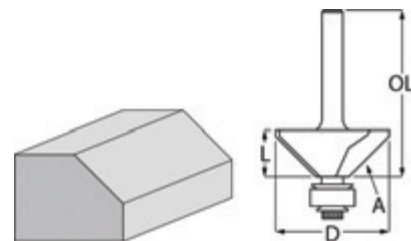

Thika e pjerret me kushinete

Modeli	Gjatësia (OL) (mm)	Gjerësia (D) (mm)	Gjatësia punuese (L) (mm)	Këndi (A) (°)	Bisht	Flutes	Maksimumi RPM (min ⁻¹)	Diametri i topit (H) (mm)	Çmimi me TVSH
D-48658	51	25,4	11	45	6 mm	2	18.000	12,7	
D-48686	55,1	31,8	13,5	45	8 mm	2	18.000	12,7	
D-48692	58,8	34,9	16	45	8 mm	2	16.000	12,7	
D-48701	58,9	41,3	20	45	8 mm	2	16.000	12,7	
D-48723	70,9	50,8	27	45	12 mm	2	14.000	12,7	

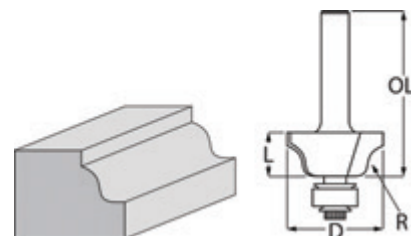

Thikat tip Roman me kushinete

Modeli	Gjatësia (OL) (mm)	Gjerësia (D) (mm)	Gjatësia punuese (L) (mm)	Radius (R) (mm)	Bisht	Flutes	Maksimumi RPM (min ⁻¹)	Diametri i topit (H) (mm)	Çmimi me TVSH
D-48751	55,3	28,6	13	4	8 mm	2	18.000	12,7	
D-48810	55,3	28,6	13	4	6 mm	2	18.000	12,7	

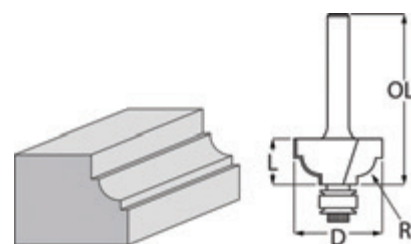

Thika per kanal me kushinete

Modeli	Gjatësia (OL) (mm)	Gjerësia (D) (mm)	Gjatësia punuese (L) (mm)	Radius (R) (mm)	Bisht	Flutes	Maksimumi RPM (min ⁻¹)	Diametri i topit (H) (mm)	Çmimi me TVSH
D-48795	53,7	25,4	12,7	4,8	6 mm	2	18.000	12,7	

Komplete

Komplet i Puntove të Frezës



Modeli	Titulli	Bisht	Çmimi me TVSH	
A-87921	Set puntosh 12 cope me bisht 6mm	6 mm		
D-53534	Komplet me 4 cope	8 mm		
D-53540	Komplet me 6 cope	8 mm		
D-53556	Komplet me 12 cope	8 mm		

Aksesore për frezim

Mandrino/adaptor dhe punto freze

Modeli	Titulli	Diametri (mm)	Për modelin e	Njësia (copë / set)	Çmimi me TVSH	
763601-2	Pincete	12	3600B	2/1		
763615-1	Dado heksagonale	/	3608B	1		
763629-0	Dado heksagonale	/	3612, 3612C, M3600, M3602, MT362	1		
763622-4	Pincete konike	12,7	3612, 3612C, RP1800, RP1801, RP2300, RP2301	1		
763803-0	Adaptor cilindrik	6,35	3612BR	1		

Vazhdon...

Akumulat
orët dhe
ngarkues
it

Aksesore
për
Veglia me
Akumulat

Llambat
me
Akumulat
orë dhe

Aksesore
për
Mafje
Lazerike

Aksesore
për
Trapan
me

Aksesore
për
Stipim

Sharrat
tubore

Aksesore
Shtrëngu
ese

Aksesore
për
Bluarje
dhe

Aksesore
për
Zmerlim
dhe

Aksesore
për
Frezim
dhe

Aksesore
t për
Veglia
Multifunk

Aksesore
për
Sharra

Aksesore
t për
Veglia
Pneumat

Aksesore
t për
Pistoletat
me ajër

Aksesore
t për
Fshesat
me

Aksesore
për
Veglat e
Kopeshtit

Aksesore
t për
Mbatësit
e Vegjës

Kuti dhe
valixhe
vegjash

Vegjat e
dores

Te
Ndryshim
e

Përzjerja
e
aksesorë
ve

Aksesore për Frezim dhe Zdrugim

	Modeli	Titulli	Diametri (mm)	Për modelin e	Njësia (copë / set)	Çmimi me TVSH
Akumulat orët dhe ngarkues it		763636-3	Pinceta	6	3620, RP0900, RT0700C	1
Aksesore për Vegla me Akumulat		763618-5	Pincete konike	8	3620, RP0900, RT0700C, RT0702C	1
Llambat me Akumulat or dhe		324149-5	Pincete konike	3,18	3706	1
Aksesore për Maçje Lazerike		763608-8	Pincete konike	6,35	3706	1
Aksesore për Trapan me		763607-0	Pincete konike	6	3706, 3708	1
Aksesore për Shtimpl		193483-2	Turjella Druri / plastika	3,18	3706, DCO180	1
Sharrat tubore		733232-1	Punto per shpim ne mur	6,35	3706, DCO180, DCO181	1
Aksesore Shtrengu ese		733240-2	Turjella Druri / plastika	3,18	3706, DCO180, DCO181	1
Aksesore për Bluarje dhe		763661-4	Dado heksagonale	6	3709, 3710	1
Aksesore për Zmerim dhe		763662-2	Adaptor diametri	6	3709, 3710	1
Aksesore për Frezim		763663-0	Pinceta konike	6,35	3709, 3710	1
Aksesore për Vegla Multifunk		763675-3	Dado heksagonale	/	DCO180	1
Aksesore për Sharra		763679-5	Pinceta konike	3	DCO180	1
Aksesore për Vegla Pneumati		763676-1	Adaptor diametri	6,35	DCO180, DCO181	1
Aksesore për Pistoletat me ajër		763677-9	Adaptor diametri	3,18	DCO180, DCO181	1
Aksesore për Fshesat me		763678-7	Pinceta konike	6	DCO180, DCO181	1
Aksesore për Veglat e Kopeshtit						
Aksesore për Mbatësit e Veglës						
Kuti dhe valixhe vegllash						
Veglat e dores						
Te Ndryshim e						

Vazhdon...

Aksesore për Frezim dhe Zdrugim

Modeli	Titulli	Diametri (mm)	Për modelin e	Njësia (copë / set)	Çmimi me TVSH
193178-7	Pincete konike	8	RP0910, RP1110C	2/1	
193180-0	Pinceta	6	RP0910, RP1110C	2/1	
763674-5	Dado heksagonale	/	RP1800	1	
763628-2	Pincete	12	RP1800, RP1801, RP2300, RP2301FCX, 3612, 3612C, RP1803F, RP2303FC	1	
763801-4	Adaptor diametri	6	RP1800, RP1801, RP2300, RP2301FCX, 3612, 3612C, RP1803F, RP2303FC	1	
763804-8	Adaptor diametri	8	RP1800, RP1801, RP2300, RP2301FCX, 3612, 3612C, RP1803F, RP2303FC	1	
763807-2	Adaptor diametri	10	RP1800, RP1801, RP2300, RP2301FCX, 3612, 3612C, RP1803F, RP2303FC	1	
763637-1	Pincete konike	6,35	RT0700C, RP0900	1	



Udhëzore shabllon

Modeli	Diametri (mm)	Diametri i vrimës (mm)	Lartësi (mm)	Për modelin e	Çmimi me TVSH
321492-3	35	30	7	3612, RP0900, RP1800F, RP1801F, RP2300FC, RP2301FC, RT0700C, M3600, M3601	
343577-5	10	8	10	3707, 3708, 3708F, 3711, 3712, RT0700C, RT0702C	
193330-7	9,5	7,7	11,5	RP1110C, RP1111C	
193331-5	11	9	11,5	RP1110C, RP1111C	
193332-3	12	10,5	14	RP1110C, RP1111C	
193333-1	12,7	11	11,5	RP1110C, RP1111C	
193334-9	16	14,5	11,5	RP1110C, RP1111C	
193335-7	20	18	13	RP1110C, RP1111C	
193336-5	27	24	13	RP1110C, RP1111C	
193337-3	29	25	13	RP1110C, RP1111C	
193338-1	30	27	13	RP1110C, RP1111C	
193339-9	40	37	13	RP1110C, RP1111C	
193340-4	24	22	13	RP1110C, RP1111C	

[Vazhdon...](#)

Akumulat orët dhe ngarkues it
 Aksesore për Veglia me Akumulat
 Llambat me Akumulat or dhe
 Aksesore për Matje Lazerike
 Aksesore për Trapan me
 Aksesore për Strim
 Sharrat tubore
 Aksesore për Strëngu ese
 Aksesore për Bluarje dhe
 Aksesore për Zmerlim dhe
 Aksesore për Frezim dhe
 Aksesore për Veglia Multifunk
 Aksesore për Sharra
 Aksesore për Veglia Pneumatik
 Aksesore për Pistoletat me ajër
 Aksesore për Fshesat me
 Aksesore për Veglat e Kopeshtit
 Aksesore për Mbatësit e Veglës
 Kuti dhe valixhe veglësh
 Veglat e dorës
 Te Ndryshim e
 Përzjerja e aksesoreve

Aksesore për Frezim dhe Zdrugim

Modeli	Diametri (mm)	Diametri i vrimës (mm)	Lartësi (mm)	Për modelin e	Çmimi me TVSH
163080-8	29	25	15	RP1800FX, RP2300FCX, 3612, 3612C, RP0900, RT0700C, RT0702C, M3600, M3601	
164379-4	9,5	7,7	11,5	RP1800FX, RP2300FCX, 3612, 3612C, RP0900, RT0700C, RT0702C, M3600, M3601	
164388-3	12	10	9	RP1800FX, RP2300FCX, 3612, 3612C, RP0900, RT0700C, RT0702C, M3600, M3601	
164393-0	20	18	13	RP1800FX, RP2300FCX, 3612, 3612C, RP0900, RT0700C, RT0702C, M3600, M3601	
164470-8	27	24	13	RP1800FX, RP2300FCX, 3612, 3612C, RP0900, RT0700C, RT0702C, M3600, M3601	
164471-6	30	27	13	RP1800FX, RP2300FCX, 3612, 3612C, RP0900, RT0700C, RT0702C, M3600, M3601	
164472-4	40	37 (27)	13	RP1800FX, RP2300FCX, 3612, 3612C, RP0900, RT0700C, RT0702C, M3600, M3601	
164775-6	11	9	13	RP1800FX, RP2300FCX, 3612, 3612C, RP0900, RT0700C, RT0702C, M3600, M3601	
164776-4	12,7	11	13	RP1800FX, RP2300FCX, 3612, 3612C, RP0900, RT0700C, RT0702C, M3600, M3601	
165046-4	40	37	13	RP1800FX, RP2300FCX, 3612, 3612C, RP0900, RT0700C, RT0702C, M3600, M3601	
344364-5	16	14,5	13	RP1800FX, RP2300FCX, 3612, 3612C, RP0900, RT0700C, RT0702C, M3600, M3601	

Shtrenguesit dhe udhëzorët për Frezat

Modeli	Titulli	Për modelin e	Njësia (copë / set)	Çmimi me TVSH
	122238-8	Baza e makinës prerëse	3700B, N3701, 3703, 4402	1
	122256-6	Mbajtës për udhëzuesin	3612, 3612C	1
	122391-0	Udhëzuesi i drejtimit	3707, 3708	1
	122700-3	Mbajtës për udhëzuesin	RP1800, RP1803F, RP2303FC, M3602	1
	122703-7	Udhëzuesi i makinës prerëse	3709, 3710, 3711, 3712, RT0700C, RT0702C, DRT50	1
	122704-5	Udhëzuesi i drejtimit	3709, 3711, 3712	1

[Vazhdon...](#)

Aksesore për Frezim dhe Zdrugim

Modeli	Titulli	Për modelin e	Njësia (copë / set)	Çmimi me TVSH	
122745-1	Udhëzuesi i drejtimit	3710	1		
122965-7	Qese për pluhur	DRT50, RT0700C, RT0702C	1		
123022-4	Udhëzues i makinës prerëse	3612, 3612C, RP1800F, RP1801, RP2300F, RP2301	1		
123544-4	Baza e makinës së prerjes	3707, 3708	1		
164834-6	Udhëzuesi i drejtimit	3620, RP0910, RP1110C, RP0900, RP1111C	1		
193448-4	Udhëzuesi rrethor	3706, DCO180, DCO181	1		
193904-4	Baza prerjese	3707, 3708	1		
194579-2	Udhëzuesi përshtatëshëm 1.400/3.000 mm	3612, 3612C, RP0900, RP0910, RP1110C, RP1800FC, RP1801, RP2300FCX, RP2301, RT0700C	1		
195136-9	Kompleti i udhëzuesit	RP1800FX, RP1801, RP2300FCX, RP0900, RP0910, RP1110C, RT0700C, RP1803F, RP2303FC	1		
195138-5	Kompleti tërheqës	RP1110C, RP0910, RP0900	2/1		
195562-2	Baza për kompenzimin	RT0700C, RT0702C	1		
195563-0	Unaze	RT0700C, RT0702C	1		
195564-8	Mbajtës për udhëzuesin	DRT50, RT0700C, RT0702C	1		
196615-0	Baza e makinës së prerjes	RT0700C, RT0702C	1		

[Vazhdon...](#)

Akumulat
orët dhe
ngarkues
it

Aksesore
për
vegla me
vegla me
Akumulat

Llambat
me
Akumulat
orë dhe

Aksesore
për
Mafje
Lazerike

Aksesore
për
Trapan
me

Aksesore
për
Stiplim

Sharrat
tubore

Aksesore
Shtrengu
ese

Aksesore
për
Bluarje
dhe

Aksesore
për
Zmerllim
dhe

Aksesore
për
Frezim
dhe

Aksesore
t për
vegla
Multifunk

Aksesore
për
Sharra

Aksesore
t për
vegla
Pneumati

Aksesore
t për
Pistoletat
me ajër

Aksesore
t për
Fshesat
me

Aksesore
për
veglat e
Kopeshtit

Aksesore
t për
Mbajtësit
e Veglës





Kuti dhe
valixhe
vegllash

Veglat e
dores

Te
Ndryshim
e

Përzjerja
e
aksesorë
ve

Aksesore për Frezim dhe Zdrugim



	Modeli	Titulli	Për modelin e	Njësia (copë / set)	Çmimi me TVSH
	198987-9	Baza e makinës së prerjes	RT0700C, RT0702C	1	
	199089-4	Baze plastike transparente	DRT50, RT0702C	1	
	342428-9	Udhëzuesi	3612, 3612C, RP1803F, RP2303FC, M3602	1	
	418647-0	Mbrojtje nga ashklat	3711, M3700, M3702	1	
	STEX122385	Udhëzuesi i makinës prerëse	3620, RP0900	1	

Aksesore për ngjitjen me biskota

Disqet TCT të sharrës

	Modeli	Aksi i diskut (mm)	Diametri (mm)	Numri i dhembeve	Trashësia (mm)	Maksimumi RPM (min ⁻¹)	Për modelin e	Çmimi me TVSH
	B-20644	22	100	6	4,0	12.090	3901, DPJ180, PJ7000	

Mekanizmi i Udhëzorit Këndor

	Modeli	Titulli	Për modelin e	Çmimi me TVSH
	122473-8	Udhëzues këndor 3901	3901	
	123149-0	Udhëzues këndor PJ7000	PJ7000, DPJ180	
	415579-2	Mbrojtje ng a ashkëlat	3901, PJ7000, DPJ180	

Sharre per alukobond CA5000



Disqet TCT të sharrës









Bën të mundur që të prisni kanale në materiale të përbëra prej alumini, si panelet e jashtme të mureve.



Modeli	Diametri (mm)	Aksi i diskut (mm)	Numri i dhembëve	Dimensione R (°)	Këndi (A) (°)	Rpm. alumin (min ⁻¹)	Lloji i materialit - alumini	Për modelin e	Çmimi me TVSH
B-48832	118	20	6	90	90	12.940	•	CA5000	
B-48860	118	20	6	135	45	12.940	•	CA5000	

Aksesor për Zdrugim

Thikat e Zdruguesit

Modeli	Titulli	Gjerësi (mm)	Për modelin e	Njësia (copë / set)	Çmimi me TVSH
A-86175	Thikat për zdrugim	82	1902, N1923B, 1923H, KP0810, KP0810C, KP0800, DKP180, DKP181, KP001G	1	
D-07945	HM thikat e vogla	82	1100/N, N1900B, 1902, N1923B/H, KP0810/C, KP0800, DKP180, DKP181, KP001G	2/1	
D-07951	HM thikat e vogla me pllakë 82 mm	82	1100/N, N1900B, 1902, N1923B/H, KP0810/C, KP0800, DKP180, DKP181, KP001G	4/1	
D-07967	HM thikë për zdrugim 82 mm-2 copë	82	1100/N, N1900B, 1902, N1923B/H, KP0810/C, KP0800, DKP180, DKP181, KP001G	2/1	
D-16346	HSS komplet i thikave për zdrugim	82	1100, 1902, N1923H, KP0800, KP0810, DKP180, DKP181, KP001G	2/1	
D-08822	HM thikë për zdrugim	110	1911B	2/1	
D-71211	Set me dy thika zdruckthi 110mm	110	1911B	2/1	
D-70910	HSS thikë për zdrugimi	155	1805B	2/1	
P-04248	HM thikë për zdrugim	155	1805B	2/1	









Vazhdon...

Akumulat orët dhe ngarkues it
 Aksesore për Veglia me Akumulat
 Llambat me Akumulat or dhe
 Aksesore për Maflje Lazerike me
 Aksesore për Trapan me
 Aksesore për Shtimplim
 Sharrat tubore
 Aksesore Shtrengu ese
 Aksesore për Bluarje dhe
 Aksesore për Zmerlim dhe
 Aksesore për Frezim dhe
 Aksesore t për Veglia Multifunk
 Aksesore për Sharra
 Aksesore t për Veglia Pneumat
 Aksesore t për Pistoletat me ajer
 Aksesore t për Fshesat me
 Aksesore për Vegliat e Kopeshtit
 Aksesore t për Mbjaltësit e Veglës
 Kuti dhe valixhe veglësh
 Veglat e dorës
 Te Ndryshim e
 Përzjerfja e aksesorë ve

Aksesore për Frezim dhe Zdrugim

	Modeli	Titulli	Gjerësi (mm)	Për modelin e	Njësia (copë / set)	Çmimi me TVSH
	D-63666	HSS kompleti i thikave për zdrugim	170	1806B	2/1	
	P-19831	HSS komplet i thikave për zdrugim	300	KP301	12/1	
	199911-5	HSS Thika për zdrugimi	306	2012NB	2/1	
	793346-8	HSS Thika për zdrugimi	306	2012NB	2/1	
	B-02870	HSS kompleti i thikave të zdrugimit	312	KP312S	2/1	

Pajimet tjera

	Modeli	Titulli	Për modelin e	Njësia (copë / set)	Çmimi me TVSH
	122785-9	Drejtes	KP0810, KP0810C	1	
	122791-4	Udhëzues për rregullimin KP0810 / C	KP0810, KP0810C	1	
	123004-6	Mbajtësi i mprehjes 82 mm	1902, N1923B, 1923H, KP0810, KP0810C, KP0800, DKP180, KP001G	1	
	123006-2	Mbajtësi për mprehjen 155 mm	1806B	1	
	123053-3	Udhëzues	1806B	1	
	123055-9	Mbajtësi i mprehjes 110 mm	1911B	1	
	123062-2	Udhëzuesi për prerjen 82 mm	1902, 1911B, N1923, 1923H, KP0810, KP0810C, KP0800, DKP181, KP001G	1	
	161046-2	Udhëzuesi	1100	1	
	164371-0	Udhëzuesi	1902, 1911B	1	
	165259-7	Udhëzuesi	N1923B, 1923H	1	

Vazhdon...

Aksesore për Frezim dhe Zdrugim

Modeli	Titulli	Për modelin e	Njësia (copë / set)	Çmimi me TVSH	
191C22-0	Udhëzues për rregullimin DKP181	DKP181, KP001G	2/1		
191C23-8	Drejtimes	DKP181, KP0810/C, KP001G	1		
195055-9	Udhëzuesi	1923B, DKP180, KP0800	1		
342390-8	Udhëzues thellësie	DKP181, KP0810/C, N1923B, KP001G	1		
762014-4	Mbajtësi magnetik	2012NB	1		
762016-0	Masa e thikës	2012NB	1		
JM27000328	Pllaka trekëndëshe	MLT100, LS1018L, LH1200L	1		

- Akumulat orët dhe ngarkues it
- Aksesore për Vegla me Akumulat
- Llambat me Akumulat or dhe
- Aksesore për Maçje Lazerike
- Aksesore për Trapan me
- Aksesore për Strpim
- Sharrat tubore
- Aksesore Shtrengu ese
- Aksesore për Bluarje dhe
- Aksesore për Zmerlim dhe
- Aksesore për Frezim dhe
- Aksesore t për Vegla Multifunk
- Aksesore për Sharra
- Aksesore t për Vegla Pneumat
- Aksesore t për Pistoletat me ajër
- Aksesore t për Fshesat me
- Aksesore për Veglat e Kopeshtit
- Aksesore t për Mbajtësit e Veglës
- Kuti dhe valixhe veglash
- Veglat e dorës
- Te Ndryshim e
- Përzjerfja e aksesorë ve

AKSESORET PËR VEGLA MULTIFUNKSIONALE

- Mermer 
- Rrasa guri 
- Alumin 
- Metale 
- Dru 
- Dru me gozhda 
- Pllaka gipsi 
- Kompensatë 
- Silikoni 
- Fiksimi me Ngjitje 
- Blok betoni 
- Fije Qelqi 
- Çeliku i Pandryshkshëm 
- Metalet Joferrore 
- PVC 
- Epokside 
- Pllaka qeramike 
- Puna përmbauese 
- Izolimi 
- Llamarina 
- Tapeti 
- Jetëgjatësi 
- BIM 
- BIM TIN 
- HCS 
- HM/TC 

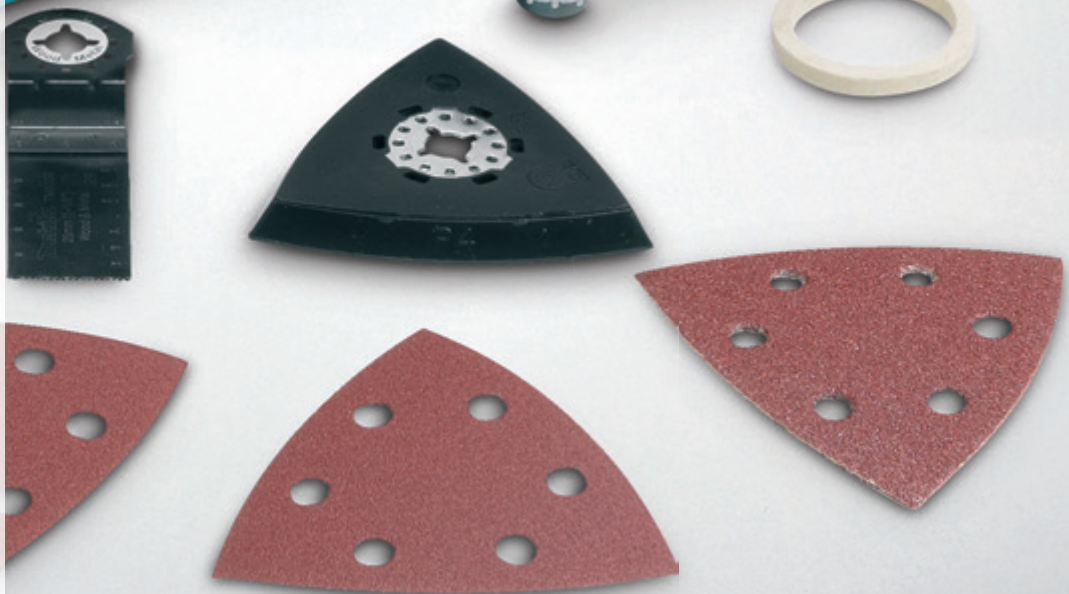

STARLOCK

STARLOCK MAX

STARLOCK PLUS

STARLOCK



Dru dhe metal



Dru



Metal



Shumë materiale



Materialeve abrazive



LLOJI	KODI ID	Madhësia (mm)	Numri i dhëmbëve / inç	Materiali i tehut	Dhëmbët e lakuara	Dru dhe metal																
						Dru					Metal				Shumë materiale					Materialeve abrazive		
						Dru	Kompezatë	Pllaka druri	Laminat	Pllaka gipsi	Metalet me ngjyra	Liamarina	Çelik inox	Gozhë të buta	Epoksi	Fibra qëqij	Linoleum, tapet	Ngjitës tapetesh	Material izolimi	Material ngjitës i butë	Beton poroz, tullë e butë	Pllaka të buta muri

STARLOCK PLUS

MAP001	B-66329	32	20	BiM	✓	✓	✓	✓	✓	✓	✓	✓	✓	✓	✓				
MAP002	B-66335	65	20	BiM	✓	✓	✓	✓	✓	✓	✓	✓	✓	✓	✓				
MAP003	B-66341	32	18	HCS	✓	✓	✓	✓	✓					✓					
MAP004	B-66357	32	23	TC		✓	✓	✓	✓	✓	✓	✓	✓	✓	✓			✓	
MAP005	B-66363	45	23	TC		✓	✓	✓	✓	✓	✓	✓	✓	✓	✓				
MAP006	B-66379	32	20	TC	✓	✓	✓	✓	✓	✓	✓	✓	✓	✓	✓			✓	
MAP007	B-66385	52	20	TC	✓	✓	✓	✓	✓	✓	✓	✓	✓	✓	✓			✓	
MAP008	B-66391	53		TC #40		✓		✓		✓	✓		✓	✓				✓	

STARLOCK MAX

MAM001	B-66400	32	20	BiM	✓	✓	✓	✓	✓	✓	✓	✓	✓	✓	✓				
MAM002	B-66416	52	18	BiM	✓	✓	✓	✓	✓	✓	✓	✓	✓	✓	✓				
MAM003	B-66422	100	15	BiM		✓	✓	✓	✓		✓		✓	✓					
MAM004	B-66438	32	18	HCS	✓	✓	✓	✓	✓										
MAM005	B-66444	32	23	TC		✓	✓	✓	✓	✓	✓	✓	✓	✓	✓			✓	
MAM006	B-66450	32	20	TC	✓	✓	✓	✓	✓	✓	✓	✓	✓	✓	✓			✓	
MAM007	B-66466	32		HCS															✓
MAM008	B-66472	32		HCS												✓	✓		
MAM009	B-66494	68		TC #50					✓					✓	✓			✓	✓
MAM010	B-66503	68		TC #30					✓					✓	✓			✓	✓
MAM011	B-66519	68		Diamant					✓					✓	✓			✓	✓
MAM012	B-66525	68		Diamant					✓					✓	✓			✓	✓
MAM013	B-66531	68		TC #40					✓					✓	✓			✓	✓
MAM014	B-66547	100		TC #40		✓	✓		✓	✓		✓		✓	✓			✓	✓
MAM015	B-66553	116		TC #20		✓	✓	✓						✓	✓				✓
MAM016	B-66569	116		TC #40		✓	✓	✓						✓	✓				✓
MAM017	B-66575	116		TC #60		✓	✓	✓						✓	✓				✓
MAM018	B-66581	116		TC #100		✓	✓	✓						✓	✓				✓

Aksesoret për Vegla Multifunkionale

E pershtateshme per modelet

		Boshti		
		STARLOCK	STARLOCK PLUS	STARLOCK MAX
Boshti i vegles	Te pershtateshme per sistemin OIS	✓	-	-
	STARLOCK MAX	✓	✓	✓

HCS fletë prerës me germim



Modeli	Makita ID modelet	Dimensioni	Materiali i tehut
B-64842	TMA050	24 x 50 mm	HCS
B-64842-5*	TMA050	24 x 50 mm	HCS
B-64858	TMA051	32 x 50 mm	HCS
B-64858-5*	TMA051	32 x 50 mm	HCS
B-64864	TMA052	65 x 40 mm	HCS
B-64870	TMA053	32 x 50 mm	BiM
B-64870-5*	TMA053	32 x 50 mm	BiM
B-64892	TMA055	65 x 40 mm	TC/HM
B-64886	TMA054	320 x 50 mm	HCS
B-64901	TMA056	65 x 40 mm	HCS

* 5 tehe në paketë

BiM-fletë të segmentuar



BiM



Modeli	Makita ID modelet	Dimensioni	Materiali i tehut
B-64799	TMA045	85 mm	BiM
B-64808	TMA046	100 mm	BiM

BiM-fletë prerës me germim

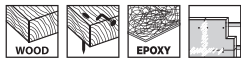

BiM



Modeli	Makita ID modelet	Dimensioni	Materiali i tehut
B-64814	TMA047	32 x 50 mm	BiM
B-64814-5*	TMA047	32 x 50 mm	BiM
B-64820	TMA048	65 x 40 mm	BiM
B-64917	TMA057	10 x 30 mm	BiM
B-64923	TMA058	20 x 30 mm	BiM

* 5 tehe në paketë

BiM-fletë prerës me germim

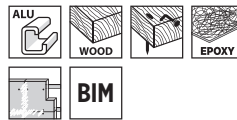

Modeli	Makita ID modelet	Dimensioni	Materiali i tehut
B-64939	TMA059	32 x 50 mm	BiM
B-64939-5*	TMA059	32 x 50 mm	BiM

* 5 tehe në paketë

HM pllake me zhytje

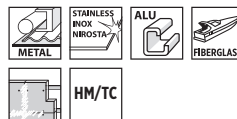

Modeli	Makita ID modelet	Dimensioni	Materiali i tehut
B-64945	TMA060	20 x 40 mm	TC/HM
B-64951	TMA061	32 x 40 mm	TC/HM
B-69755	TMA079	45 x 40 mm	TC/HM

HCS fletë të segmentuar



Modeli	Makita ID modelet	Dimensioni	Materiali i tehut
B-64836	TMA049	85 mm	HCS

BiM-TiN fletë të segmentuar

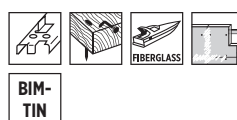

Modeli	Makita ID modelet	Dimensioni	Materiali i tehut
B-64973	TMA064	85 mm	BiM-TiN

Akumulat
orët dhe
ngarkues
it

Aksesore
për
Vegla me
Akumulat
or dhe

Llambat
me
Akumulat
or dhe

Aksesore
për
Mafje
Lazerlike

Aksesore
për
Ttrapin
me

Aksesore
për
Shtim

Sharrat
tubore

Aksesore
Shtrengu
ese

Aksesore
për
Bluarje
dhe

Aksesore
për
Zmerim
dhe

Aksesore
për
Frezim
dhe

Aksesore
t për
Vegla
Multifunk

Aksesore
për
Sharra

Aksesore
t për
Vegla
Pneumat

Aksesore
t për
Pistollet
me ajer

Aksesore
t për
Fshesat
me

Aksesore
për
Veglat e
Kopeshtit

Aksesore
t për
Mbatësit
e Veglës

Kuti dhe
valixhe
vegjash

Vegjat e
dores

Te
Ndryshim
e

Përzjerja
e
aksesorë
ve

Aksesoret për Vegla Multifunkionale

Thike e segmentuar për tapete lino



BIM



Modeli	Makita ID modelet	Dimensioni	Materiali i tehut
B-64967	TMA063	100 mm	BiM

BIM pllake me zhytje



BIM



Modeli	Makita ID modelet	Dimensioni	Materiali i tehut
B-69777	TMA081	53 x 40 mm	BiM

HM pllake me zhytje



Modeli	Makita ID modelet	Dimensioni	Materiali i tehut
B-69761	TMA080	32 x 53 mm	TC/HM

Teh për silikonin



HCS



Modeli	Makita ID modelet	Dimensioni	Materiali i tehut
B-65006	TMA067	28 x 40 mm	HCS
B-69783	TMA082	4 x 29 mm	Çelik i pandryshkshëm

Thike universale



HCS



Modeli	Makita ID modelet	Dimensioni	Materiali i tehut
B-65012	TMA068	11 x 24 mm	HCS

HCS gërvishtës

HCS



Modeli	Makita ID modelet	Dimensioni	Materiali i tehut
B-64989	TMA065	52 x 26 mm	HCS
B-64995	TMA066	52 x 26 mm	HCS

HM-RIFF Fletë prerës



Modeli	Makita ID modelet	Dimensioni	Materiali i tehut
B-65028	TMA067	85 mm	TC/HM
B-65040	TMA071	70 mm	TC/HM

Fletë prerës



Modeli	Makita ID modelet	Dimensioni	Materiali i tehut
B-65034	TMA070	85 mm	Diamant #40

HM pllake me zhytje



Modeli	Makita ID modelet	Dimensioni	Materiali i tehut
B-65084	TMA075	32 x 30 mm	TC/HM

HM heqjes së malterit, tjegulla

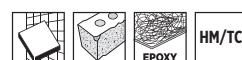

Modeli	Makita ID modelet	Dimensioni	Materiali i tehut
B-65078	TMA074	70 mm	TC/HM

Aksesoret për Vegla Multifunkionale

HM-RIFF Flete zmerilimi inertesh

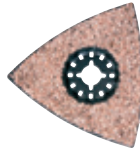

Modeli	Makita ID modelet	Dimensioni	Materiali i tehut
B-65062	TMA073	78 mm	TC/HM #20
B-69799	TMA083	90 mm	TC/HM #20
B-69808	TMA084	90 mm	TC/HM #40
B-69814*	TMA085	90 mm	TC/HM #60
B-69820*	TMA086	90 mm	TC/HM #100

* Per dru

E ashpër



Modeli	Kokërrzim	Dimensioni	Njësia (copë / set)
B-21808	100	94 x 94 x 94 mm	1
B-21799	280		1
B-21814	/		1

Letër zmerile jetë-gjatë për dru / long life



Modeli	Kokërrzim	Dimensioni	Njësia (copë / set)
B-21565	60	94 x 94 x 94 mm	10/1
B-21571	80		10/1
B-21587	100		10/1
B-21593	120		10/1
B-21602	180		10/1
B-22931	240		10/1
B-21559	60	94 x 94 x 94 mm	10/1
	80		
	100		
	120		
	180		

Komplete

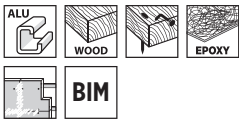

Modeli	Titulli	Përmban
B-67480	Komplet për dysHEME	TMA045, TMA047, TMA053, TMA058
B-67496	Komplet për qeramik	TMA045, TMA048, TMA051, TMA066
B-67505	Komplet për dysHEME	TMA058, TMA065, TMA069, TMA073
B-67511	Kompleti për marangoze	TMA045, TMA047, TMA053, 2x TMA078

Letër zmerile Starlock dhe aksesorë

Bazamenti për letren zmerile



Modeli	Makita ID modelet	Dimensioni
B-65115	TMA078	93 x 93 x 93 mm

Letër smerili për dru

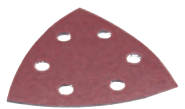

Modeli	Kokërrzim	Dimensioni	Njësia (copë / set)
B-21624	60	94 x 94 x 94 mm	10/1
B-21630	80		10/1
B-22947	100		10/1
B-21646	120		10/1
B-22953	150		10/1
B-21652	180		10/1
B-21668	240	10/1	
B-21618	60	94 x 94 x 94 mm	10/1
	80		
	120		
	180		
	240		

Akumulat orët dhe ngarkues it

Aksesore për Vegla me Akumulat

Llambat me Akumulat or dhe

Aksesore për Matje Lazerlike

Aksesore për Trapan me

Aksesore për Shtim

Sharrat tubore

Aksesore për Shtrengu ese

Aksesore për Bluarje dhe

Aksesore për Zmerim dhe

Aksesore për Frezim dhe

Aksesore t për Vegla Multifunk

Aksesore për Sharra

Aksesore t për Vegla Pneumati

Aksesore t për Pistoletat me ajër

Aksesore t për Fshesat me

Aksesore për Veglat e Kopeshtit

Aksesore t për Mbatësit e Vegjës

Kuti dhe valixhe vegjës

Vegjat e dorës

Te Ndryshim e

Përzjerja e aksesorë ve

Letër smerili

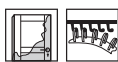

Modeli	Kokërrzim	Dimensioni	Njësia (copë / set)
B-21680	60	94 x 94 x 94 mm	10/1
B-21696	80		10/1
B-21705	100		10/1
B-22969	120		10/1
B-21711	240		10/1
B-21727	320		10/1
B-21674	60	94 x 94 x 94 mm	10/1
	80		
	100		
	240		
	320		

Letër smerili

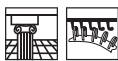

Modeli	Kokërrzim	Dimensioni	Njësia (copë / set)
B-21749	120	94 x 94 x 94 mm	10/1
B-21755	240		10/1
B-21761	400		10/1
B-21777	600		10/1
B-21783	1200		10/1
B-21733	120		94 x 94 x 94 mm
	240		
	400		
	600		
	1200		

Starlock PLUS fletat

E pershtateshme per modelet

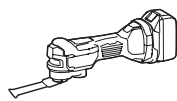

	Boshti		
	STARLOCK	STARLOCK PLUS	STARLOCK MAX
Te pershtateshme per sistemin OIS	✓	-	-
STARLOCK MAX	✓	✓	✓

BiM-fletë prerës me germim



BIM



Modeli	Makita ID modelet	Dimensioni	Materiali i tehut
B-66329	MAP001	32 x 60 mm	BIM
B-66335	MAP002	65 x 50 mm	BIM

HCS fletë prerës me germim

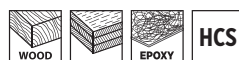

HCS



Modeli	Makita ID modelet	Dimensioni	Materiali i tehut
B-66341	MAP003	32 x 60 mm	HCS

HM pllake me zhytje



HM/TC



Modeli	Makita ID modelet	Dimensioni	Materiali i tehut
B-66357	MAP004	32 x 50 mm	TC/HM
B-66363	MAP005	45 x 50 mm	TC/HM

HM pllake me zhytje



EPOXY HM/TC



Modeli	Makita ID modelet	Dimensioni	Materiali i tehut
B-66379	MAP006	32 x 50 mm	TC/HM
B-66385	MAP007	52 x 50 mm	TC/HM

Teh për fino



EPOXY HM/TC



Modeli	Makita ID modelet	Dimensioni	Materiali i tehut
B-66391	MAP008	53 x 40 mm	TC/HM #40

Boshti i vegles

Te pershtateshme per sistemin OIS



STARLOCK MAX

Akumulat
orët dhe
ngarkues
itAksesore
për
Vegla me
Akumulat
or dheLlambat
me
Akumulat
or dheAksesore
për Mafje
LazerikeAksesore
për
Trapan
meAksesore
për
ShtimplimSharrat
tuboreAksesore
për
Shtrengu
eseAksesore
për
Bluarje
dheAksesore
për
Zmeritim
dheAksesore
për
Frezim
dheAksesore
t për
Vegla
MultifunkAksesore
për
SharraAksesore
t për
Vegla
PneumatiAksesore
t për
Pistollet
me ajërAksesore
t për
Fshehat
meAksesore
për
Veglat e
KopeshitAksesore
t për
Mbatësit
e VeglësKuti dhe
valkhe
vegllashVeglat e
doresTe
Ndryshim
ePërzjerja
e
aksesorë
ve

Aksesoret për Vegla Multifunkionale

Starlock MAX fletat

E pershtateshme per modelet

	Boshti		
	STARLOCK	STARLOCK PLUS	STARLOCK MAX
Te pershtateshme per sistemin OIS	✓	-	-
STARLOCK MAX	✓	✓	✓

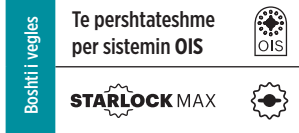

BiM segmente fletë

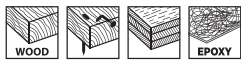

BiM



Modeli	Makita ID modelet	Dimensioni	Materiali i tehut
B-66422	MAM003	100 x 50 mm	BiM

BiM-fletë prerës me germim



BiM



Modeli	Makita ID modelet	Dimensioni	Materiali i tehut
B-66400	MAM001	32 x 80 mm	BiM
B-66416	MAM002	52 x 70 mm	BiM

HCS fletë prerës me germim



Modeli	Makita ID modelet	Dimensioni	Materiali i tehut
B-66438	MAM004	32 x 80 mm	HCS



HM pllake me zhytje



HM/TC



Modeli	Makita ID modelet	Dimensioni	Materiali i tehut
B-66444	MAM005	32 x 70 mm	TC/HM

HMTC fletë prerës me germim

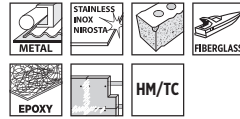

Modeli	Makita ID modelet	Dimensioni	Materiali i tehut
B-66450	MAM006	32 x 70 mm	TC/HM

HCS prerës universal për kanale

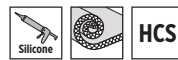

Modeli	Makita ID modelet	Dimensioni	Materiali i tehut
B-66466	MAM007	32 x 70 mm	HCS
B-66472	MAM008	32 x 55 mm	HCS

Pjatë lëmuese për llaç

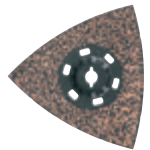
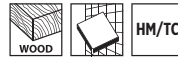

Modeli	Makita ID modelet	Dimensioni	Materiali i tehut
B-66553	MAM015	116 mm	TC/HM #20
B-66569	MAM016	116 mm	TC/HM #40
B-66575*	MAM017	116 mm	TC/HM #60
B-66581*	MAM018	116 mm	TC/HM #100

*Per dru

HM-RIFF Fletë prerës



Modeli	Makita ID modelet	Dimensioni	Trashësia e tehut	Materiali i tehut
B-66494	MAM009	68 x 10 mm	1,5 mm	TC/HM #50
B-66503	MAM010	68 x 30 mm	2,2 mm	TC/HM #30
B-66531	MAM013	68 x 30 mm	2,1 mm	TC/HM #40
B-66547	MAM014	100 x 50 mm	1,9 mm	TC/HM #40

Akumulat orët dhe ngarkues it

Aksesore për Vegla me Akumulat orë dhe

Llambat me Akumulat orë dhe

Aksesore për Matje Lazerike

Aksesore për Trapan me

Aksesore për Striplim

Sharrat tubore

Aksesore për Strëngu ese

Aksesore për Bluarje dhe

Aksesore për Zmerim dhe

Aksesore për Frezim dhe

Aksesore t për Vegla Multifunk

Aksesore për Sharra

Aksesore t për Vegla Pneumat

Aksesore t për Pistoletat me ajër

Aksesore t për Fshesat me

Aksesore për Veglat e Kopeshtit

Aksesore t për Mbatësit e Veglës

Kuti dhe valixhe veglës

Veglat e dorës

Te Ndryshim e

Përzjerja e aksesore ve

Teh prerës diamanti



Modeli	Makita ID modelet	Dimensioni	Trashësia e tehut	Materiali i tehut
B-66525	MAM012	68 x 10 mm	1,5 mm	Diamant #40
B-66519	MAM011	68 x 30 mm	2,2 mm	Diamant #40



Akumulat
orët dhe
ngarkues
it

Aksesore
për
Vegla me
Akumulat

Llambat
me
Akumulat
or dhe

Aksesore
për Mafje
Lazerike

Aksesore
për
Trapan
me

Aksesore
për
Shtim

Sharrat
tubore

Aksesore
Shtrengu
ese

Aksesore
për
Bluarje
dhe

Aksesore
për
Zmerlim
dhe

Aksesore
për
Frezim
dhe

Aksesore
t për
Vegla
Multifunk

Aksesore
per
Sharra

Aksesore
t për
Vegla
Pneumati

Aksesore
t për
Pistoletat
me ajër

Aksesore
t për
Fsheat
me

Aksesore
për
Veglat e
Kopeshtit

Aksesore
t për
Mbatësit
e Veglës

Kuti dhe
valkhe
vegllash

Veglat e
dores

Te
Ndryshim
e

Përzjerja
e
aksesorë
ve

STARLOCK

LETRA ZMERILE



★★ E rekomanduar ★ E përshtatshme Pa vleresim

Për materiale	Përpunimi	Kokërrzim	Produkti	Ngjyra	Llak	Mbushës	Shtresë e trashë	Dru, materiale druri	Dru i butë	Dru i fortë	Kompesatë	Plaka druri	Metal	Çeliku	Gur natyror	Mermer	Granit	Qelq	Pleksiglas	Corian	Fije Qelqi			
Dru LONG LIFE	E ashpër	60	B-21565																					
		80	B-21571																					
	Mesatare	100	B-21587					★★	★★	★★	★★	★★	★★	★										
		120	B-21593																					
	E lëmuar	180	B-21602																					
		240	B-22931																					
Dru	E ashpër	60	B-21624																					
		80	B-21630																					
	Mesatare	100	B-22947																					
		120	B-21646					★★	★	★★	★★	★★												
	E lëmuar	150	B-22953																					
		180	B-21652																					
240	B-21668																							
Ngjyra	E ashpër	60	B-21680																					
		80	B-21696																					
	Mesatare	100	B-21705	★★	★★	★★	★★			★			★	★										
		120	B-22969																					
	E lëmuar	240	B-21711																					
		320	B-21727																					
Gur natyror	Mesatare	120	B-21749																					
		240	B-21755																					
	E lëmuar	400	B-21761	★	★★										★	★	★	★	★	★	★	★	★	
		600	B-21777																					
1200	B-21783																							















AKSESORE PËR SHARRA

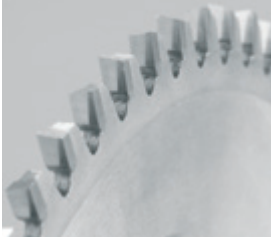

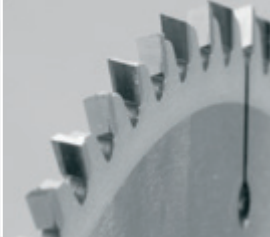











- Metale 
- Alumin 
- Çeliku i Pandryshkshëm 
- Fije Qelqi 
- Dru me gozhda 
- Dru 
- Panelet Sanduic 
- Corian 
- Laminat 
- Llaç 
- PVC 
- Akull 
- Prerje e imët, e lëmuar 
- Prerje e Trashë 
- Prerje e gjatë 
- Prerje e tërthortë 
- Prerje e shpejtë 
- Boshti Bajonet 
- Boshti Makita 
- Sharrë e Kombinuar me Rrëshqitje 
- Sharra rrethore me syprinë 
- Sharra rrethore 
- Sharra rrethore me bateri 
- Sharra me majë horizontale dhe bateri 
- Sharra rrethore me terheqje me bateri 
- Sharra me maja vertikale me bateri 
- Jetëgjatësi 







DISQET E SHARRËS

FORMA E DHËMBIT

ATB	ATBR	Hi-ATB	ATAF	ATAFR
				
				
				
Pjerrësi e sipërme e alternuar.	Me dhëmb të sheshtë të shtuar në konfigurimin ATB për prerje të drejta më të lehta.	Pjerrësi e sipërme e alternueshme me një kënd të pjerrët më të madh të majës.	Sipërfaqe e alternuar - pjesa e sipërme e alternuar.	Sipërfaqe e alternuar - pjesa e sipërme e alternuar + krehër.

M-FORCE	FTG	TCG	MTCG	SMTCG
				
				
				
Stili i dhëmbit »M« ka disa maja prerëse për të mundësuar prerje shumë të pastra.	Grirje e sipërme e rrafshët.	Grirje e trefishtë ashklash.	Grirje e trefishtë e modifikuar ashklash.	Grirje e trefishtë e modifikuar ashklash për celik të pandryshkshëm.

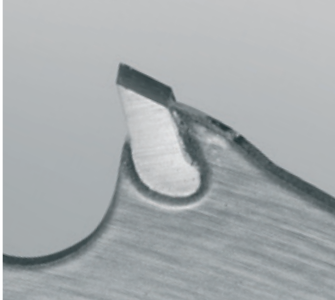
SHPREHJE TEKNIKE

PRERJA E FORMUAR ME LAZËR	E VESHUR	DHËMBI I FUTUR	PCD DHËMBI
			
Sistemi për shuarjen e vibrimeve me rrëshirë sintetike, e aplikuar në prerjen e formuar me lazer në lamën e sharrës, për të bërë prerje më të bukura dhe më të qeta.	Veshje PTFE (politetrafluoroetilene) për reduktimin e ngjitjes së mbetjeve dhe për uljen e rezistencës.	Forma e dhëmbëve të futur, në masë të madhe rrit sipërfaqen e përbashkët panel-dhëmbë për mbështetjen dhe forcën më të madhe të dhëmbit.	Dhëmbët PCD (Poly-Crystalline Diamond) janë shumë të fortë dhe të durueshëm ndaj vjetërimit. Dhëmbët ZHPB të sharrës janë zgjidhja më e mirë për efektivitetin afatgjatë të prerja fletë fibër-cimento.

DISQE SHARRE EFFICUT PËR DRU



FORMA



MAJË E SIPËRME E MPREHTË
Mundëson prerje të pastër me më pak mundim.



TRUPI I DHËMBIT I HARKUAR
Rrit efikasitetin e largimit të mbetjeve.



BAZAMENT I HOLLË
Forma e hollë redukton rezistencën e prerjes dhe i mundëson baterisë që të vazhdojë më gjatë.

VOLUM I RRRITUR I PUNËS



PRERJE E SHPEJTË



ZGJATJE E CYKLIT TË JETËS SË BATERISË



SASIA E PUNËS SË KRYER ME NJË MBUSHJE TË VETME TË BATERISË

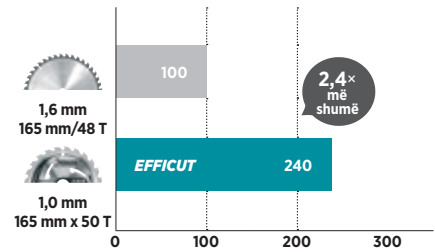

SHËNIM:

1. Rezultatet e testit varen nga fortësia e drurit,...
2. Vlerat e grafikut janë vlera relative, ku performanca e prerjes së diskut të sharres Makita (trashësia 1,0 mm) është indeksuar me 100.



DISQE SHARRE EFFICUT PËR MATERIALET KOMPOZITE



FORMA



TRUPI I DHËMBIT I HARKUAR
Rrit efikasitetin e largimit të mbetjeve.



BAZAMENT I HOLLË
Forma e hollë redukton rezistencën e prerjes dhe i mundëson baterisë që të vazhdojë më gjatë.

SASIA E PUNËS SË KRYER ME NJË MBUSHJE TË VETME TË BATERISË

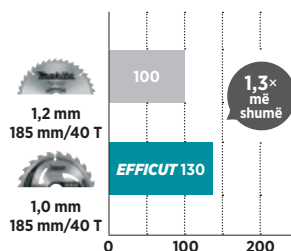

Akumulatori BL1860B
Pllakë kompozite 137mm x 23mm

Forma e përmirësuar e dhëmbëve Efficut për prerjen e materialeve kompozite.

- Fortësi e përmirësuar e dhëmbit
- Kënd i mprehtë i majës për jetëgjatësi të lartë dhe një sasi më të madhe pune me një karikim baterie.

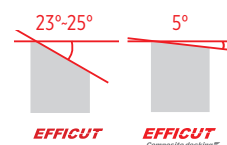

JETËGJATËSIA

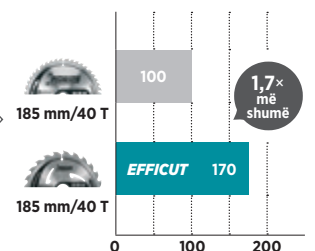

Akumulatori BL1860
Pllakë kompozite 139mm x 22mm

DISQE SHARRE EFFICUT PËR METAL

FORMA



MAJË E QËNDRUESHME

Forma speciale e majës ul konsumimin e diskut të sharrës.



TRUPI I DHËMBIT I HARKUAR

Rrit eficienten e largimit te mbetjeve.

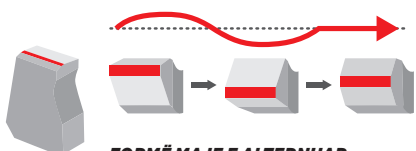

FORMË MAJE E ALTERNUAR

Siguron një prerje të qëndrueshme dhe të drejtë.

VOLUM I RRRITUR I PUNËS

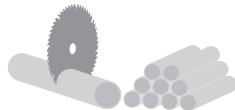

PRERJE E SHPEJTË



ZGJATJE E CIKLIT TË JETËS SË BATERISË



EFFICUT
Metal



SASIA E PUNËS SË KRYER ME NJË MBUSHJE TË VETME TË BATERISË

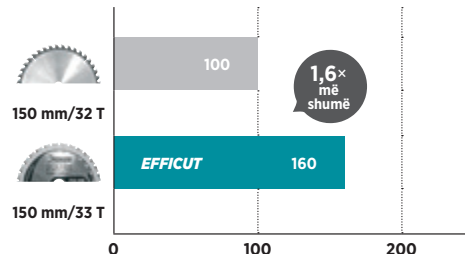

SHËNIM: Prova është bërë me një sharrë metali DCSS53 me bateri 18 V / 6,0 Ah. Materiali: Tub çeliku karboni me diametër 31 mm dhe trashësi 3 mm.



DISQE SHARRE EFFICUT PËR ALUMIN

FORMA



MAJA TË FORTA ME MË PAK COPËZA

Maja e dhëmbit e projektuar posaçërisht për efikasitet të përmirësuar të prerjes dhe qëndrueshmëri të tehut.

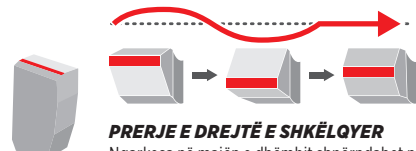

PRERJE E DREJTË E SHKËLQYER

Ngarkesa në majën e dhëmbit shpërndahet në mënyrë të barabartë për më pak dridhje duke siguruar një prerje të pastër e të drejtë dhe rritje të qëndrueshmërisë së majave.



REZISTENCË E REDUKTUAR E PRERJES

Më pak rezistencë ndaj prerjes dhe qëndrueshmëri më e lartë e tehut.



NXJERRJE E SHKËLQYER E ASHKLAVE

Kontribuon në një jetëgjatësi më të lartë të baterisë duke ulur rezistencën e prerjes.

VOLUM I RRRITUR I PUNËS



PRERJE E SHPEJTË



ZGJATJE E CIKLIT TË JETËS SË BATERISË



PRERJE E PASTËR

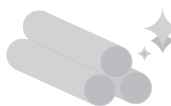

EFFICUT
Aluminum



SASIA E PUNËS SË KRYER ME NJË MBUSHJE TË VETME TË BATERISË

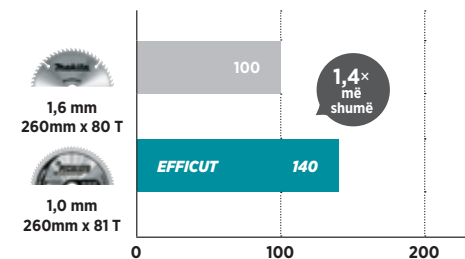

Akumulatori BL1860B x2
Kornizë alumini, 45x45 mm, t=2 mm



Disqet e sharres TCT



TCT disqe druri për sharra

Disqet e drurit për sharra të sapo zhvilluara, ofrojnë cilësinë standarte të disqeve të drurit me një çmim më të ulët. Ata dallohen nga raporti i shkëlqyer çmim-cilësi.



Modeli	Diametri i diskut (mm)	Aksi i diskut (mm)	Trashësia e thikës/fletës (mm)	Numri i dhembeve	Trashësia (mm)	Dimenzione R (°)	Forma e dhëmbit	Maksimumi RPM (min ⁻¹)	Çmimi me TVSH
D-64951	190	30	1,4	24	2,2	15	ATB	8.040	
D-64967	190	30	1,4	40	2,2	15	ATB	8.040	
D-64973	190	30	1,4	40	2	18	ATB	8.040	
D-72291	210	30	1,6	24	2,5	15	ATB	7.170	
D-72300	210	30	1,6	40	2,5	15	ATB	7.170	
D-74049	255	30	1,8	40	2,6	15	ATB	5.870	
D-65377	260	30	1,8	40	2,6	15	ATB	5.870	
D-65383	260	30	1,8	60	2,6	15	ATB	5.870	
D-65399	260	30	1,8	80	2,6	12	ATB	5.870	
D-65408	260	30	1,8	100	2,6	12	ATB	5.870	
D-74077	260	30	1,8	40	2,6	15	ATB	5.870	
D-72316	305	30	2,0	60	2,8	15	ATB	5.000	
D-72322	305	30	2,0	80	2,8	15	ATB	5.000	
D-72338	305	30	2,0	100	2,8	15	ATB	5.000	



Disqet e sharrës Mforce

PRERJE E PASTËR Dhëmbët "M-style" kanë më shumë fleta(tehe) prerëse dhe kështu arrijnë prerje shumë të pastër. Me diskun e sharrës me 24 dhëmbë "Mforce" ju mund të arrini rezultatet e njëjta si me diskun konvencionale të sharrës me 48 dhëmbë.



Modeli	Diametri i diskut (mm)	Aksi i diskut (mm)	Trashësia e thikës/fletës (mm)	Numri i dhembeve	Trashësia (mm)	Dimenzione R (°)	Forma e dhëmbit	Maksimumi RPM (min ⁻¹)	Çmimi me TVSH
B-07886	165	20	1,2	10	2	15	M-FORCE	9.250	
B-07892	165	30	1,2	10	2	15	M-FORCE	9.250	
B-07901	165	20	1,2	16	2	15	M-FORCE	9.250	
B-08006	165	20	1,2	24	2	15	M-FORCE	9.250	
B-07917	170	30	1,2	16	2	15	M-FORCE	8.980	
B-08012	170	30	1,2	24	2	15	M-FORCE	8.980	
B-07923	180	20	1,2	16	2	15	M-FORCE	8.480	
B-07939	180	30	1,2	16	2	15	M-FORCE	8.480	
B-08028	180	20	1,2	24	2	15	M-FORCE	8.480	
B-08034	180	30	1,2	24	2	15	M-FORCE	8.480	
B-07945	185	30	1,2	16	2	15	M-FORCE	8.250	
B-08040	185	30	1,2	24	2	15	M-FORCE	8.250	
B-07951	190	15,88	1,2	12	2	15	M-FORCE	8.040	

Vazhdon...

Aksesore për Sharra

Modeli	Diametri i diskut (mm)	Aksi i diskut (mm)	Trashësia e thikës/fletës (mm)	Numri i dhembeve	Trashësia (mm)	Dimenzione R (°)	Forma e dhëmbit	Maksimumi RPM (min ⁻¹)	Çmimi me TVSH
B-07967	190	30	1,2	12	2	15	M-FORCE	8.040	
B-08056	190	30	1,2	24	2	15	M-FORCE	8.040	
B-08062	190	15,88	1,2	24	2	15	M-FORCE	8.040	
B-07973	210	30	1,4	16	2,3	15	M-FORCE	7.300	
B-08078	210	30	1,4	24	2,3	15	M-FORCE	7.300	
B-08109	210	30	1,4	40	2,3	15	M-FORCE	7.300	
B-07989	230	30	1,6	18	2,3	15	M-FORCE	6.640	
B-08084	230	30	1,6	24	2,3	15	M-FORCE	6.640	
B-08115	230	30	1,6	40	2,6	15	M-FORCE	6.640	
B-07995	235	30	1,6	20	2,3	15	M-FORCE	6.500	
B-08090	235	30	1,6	24	2,3	15	M-FORCE	6.500	
B-08121	235	30	1,6	40	2,3	15	M-FORCE	6.500	



Disqet e sharrës MAKForce

Zgjedhja gjithëpërfshirëse e diskut së sharrës rrethore për të gjitha markat dhe modelet e sharrës rrethore portabël.



Modeli	Diametri i diskut (mm)	Aksi i diskut (mm)	Trashësia e thikës/fletës (mm)	Numri i dhembeve	Trashësia (mm)	Dimenzione R (°)	Forma e dhëmbit	Maksimumi RPM (min ⁻¹)	Çmimi me TVSH
B-08137	140	15,88	1	12	1,5	20	ATB	10.910	
B-08280	150	20	1,5	24	2,4	20	ATB	10.180	
B-08143	160	20	1,5	16	2,4	20	ATB	9.540	
B-08296	160	20	1,5	24	2,4	20	ATB	9.540	
B-08420	160	20	1,5	40	2,4	20	ATB	9.540	
B-08159	165	20	1,4	10	2	20	FTG	9.250	
B-08165	165	30	1,5	10	2	20	FTG	9.250	
B-08305	165	30	1,5	24	2,4	20	ATB	9.250	
B-08436	165	30	1,5	40	2,4	20	ATB	9.250	
B-08171	170	30	1,5	16	2,4	20	ATB	8.980	
B-08311	170	30	1,5	24	2,4	20	ATB	8.980	
B-08442	170	30	1,5	40	2,4	20	ATB	8.980	
B-08187	180	20	1,5	16	2,4	20	ATB	8.480	
B-08193	180	30	1,5	16	2,4	20	ATB	8.480	
B-08327	180	20	1,5	24	2,4	20	ATB	8.480	
B-08333	180	30	1,5	24	2,4	20	ATB	8.480	
B-08458	180	20	1,5	40	2,4	20	ATB	8.480	
B-08464	180	30	1,5	40	2,4	20	ATB	8.480	
B-08349	185	15,88	1,2	24	1,8	20	ATB	8.250	
B-08470	185	15,88	1,5	40	1,8	20	ATB	8.250	
B-08224	190	30	1,4	12	2	20	FTG	8.040	
B-08355	190	30	1,4	24	2,2	20	ATB	8.040	
B-08361	190	15,88	1,4	24	2,2	20	ATB	8.040	
B-08486	190	30	1,4	40	2,2	20	ATB	8.040	
B-08492	190	15,88	1,4	40	2,2	20	ATB	8.040	
B-08551	190	30	1,4	60	2,2	15	ATAF	8.040	
B-08230	210	30	1,6	16	2,4	20	ATB	7.300	
B-08377	210	30	1,6	24	2,4	20	ATB	7.300	
B-08501	210	30	1,6	40	2,4	20	ATB	7.300	

Vazhdon...

- Akumulat orët dhe ngarkues it
- Aksesore për Vegla me Akumulat
- Llambat me Akumulat or dhe
- Aksesore për Matje Lazerike
- Aksesore për Trapran me
- Aksesore për Shtim
- Sharrat tubore
- Aksesore Shtrengu ese
- Aksesore për Bluarje dhe
- Aksesore për Zmerlim dhe
- Aksesore për Frezim dhe
- Aksesore t për Vegla Multifunk
- Aksesore t për Sharra
- Aksesore t për Vegla Pneumat
- Aksesore t për Pistoletat me ajer
- Aksesore t për Fshesat me
- Aksesore për Veglat e Kopeshtit
- Aksesore t për Mbatësit e Veglës
- Kuti dhe valixhe veglësh
- Veglat e dorës
- Te Ndryshim e
- Përzjerja e aksesorë ve

Aksesore për Sharra

Modeli	Diametri i diskut (mm)	Aksi i diskut (mm)	Trashësia e thikës/fletës (mm)	Numri i dhembeve	Trashësia (mm)	Dimenzione R (°)	Forma e dhëmbit	Maksimumi RPM (min ⁻¹)	Çmimi me TVSH
B-08246	230	30	1,6	18	2,6	20	ATB	6.640	
B-08383	230	30	1,6	24	2,3	20	ATB	6.640	
B-08517	230	30	1,6	40	2,6	20	ATB	6.640	
B-08567	230	30	1,8	60	2,8	15	ATAF	6.640	
B-08399	235	30	1,6	20	2,3	20	ATB	6.500	
B-08408	235	30	1,6	24	2,3	20	ATB	6.500	
B-08523	235	30	1,6	40	2,6	20	ATB	6.500	
B-08589	235	30	1,8	60	2,8	15	ATAF	6.500	
B-08268	270	30	1,8	24	2,6	20	ATB	5.650	
B-08539	270	30	1,6	40	2,6	20	ATB	5.650	
B-08573	270	30	1,8	60	2,8	15	ATAF	5.650	
B-08274	355	30	2,2	24	3	20	ATB	4.300	
B-08414	355	30	2,2	40	3	20	ATB	4.300	
B-08545	355	30	2,2	60	3	20	ATB	4.300	
B-08595	355	30	1,8	60	2,8	15	ATAF	4.300	



Disqet e sharrës MAKBlade Plus

E mbështjellur apostafat për fërkim skajshmërisht të ulët, prerje të lëmuar dhe për mbrotje nga gërryria dhe rrëshira.



Modeli	Diametri i diskut (mm)	Aksi i diskut (mm)	Trashësia e thikës/fletës (mm)	Numri i dhembeve	Trashësia (mm)	Dimenzione R (°)	Forma e dhëmbit	Maksimumi RPM (min ⁻¹)	Çmimi me TVSH
B-56502	165	20	1,4	64	1,9	10	ATB	9.250	
B-08604	190	20	1,6	24	2,2	5	ATB	8.040	
B-08757	190	20	1,4	60	2	5	ATAF	8.040	
B-08822	200	30	1,6	60	2,6	15	ATB	7.630	
B-09802	200	30	1,6	36	2,6	20	ATB	7.630	
B-08610	216	30	1,6	24	2,4	5	ATAF	7.070	
B-08632	216	30	1,6	48	2,4	5	ATAF	7.070	
B-08676	216	30	1,6	60	2,1	5	ATAF	7.070	
B-08791	216	30	1,8	80	2,8	5	ATAF	7.070	
B-08838	250	30	1,8	80	2,8	15	ATB	6.110	
B-09818	250	30	1,8	40	2,8	20	ATB	6.110	
B-08626	255	30	1,8	32	2,3	5	ATB	5.990	
B-08648	255	30	1,8	40	2,4	5	ATAF	5.990	
B-08682	255	30	1,8	60	2,3	5	ATAF	5.990	
B-08763	255	30	1,8	72	2,4	5	ATAF	5.990	
B-08654	260	30	1,8	40	2,3	5	ATAF	5.870	
B-08698	260	30	1,8	60	2,3	5	ATAF	5.870	
B-08707	260	30	1,8	70	2,3	5	ATAF	5.870	
B-08779	260	30	1,8	80	2,3	5	ATAF	5.870	
B-08800	260	30	1,8	100	2,3	5	ATAF	5.870	
B-08844	260	30	1,8	80	2,8	15	ATB	5.870	
B-09824	260	30	1,8	48	2,8	20	ATB	5.870	
B-17712	260	30	1,6	24	2,3	20	ATAF	5.870	
B-08850	300	30	1,8	100	2,8	15	ATB	5.090	
B-09830	300	30	1,8	48	2,8	20	ATB	5.090	
B-08660	305	30	1,8	40	2,3	5	ATAF	5.000	

Vazhdon...

Aksesore për Sharra

Modeli	Diametri i diskut (mm)	Aksi i diskut (mm)	Trashësia e thikës/fletës (mm)	Numri i dhembeve	Trashësia (mm)	Dimenzione R (°)	Forma e dhëmbit	Maksimumi RPM (min ⁻¹)	Çmimi me TVSH
B-08713	305	30	1,8	60	2,3	5	ATAF	5.000	
B-08729	305	30	2	60	2,6	5	ATAF	5.000	
B-08735	305	30	1,9	70	2,5	0	ATAF	5.000	
B-08785	305	30	1,8	80	2,3	5	ATAF	5.000	
B-08816	305	30	1,8	100	2,3	5	ATAF	5.000	
B-08866	350	30	2	100	3	15	ATB	4.360	
B-09846	350	30	2,5	56	3,5	20	ATB	4.360	

Disqet e sharrës MAKBlade

Fletet e forta dhe të përpikta thithin tronditjet dhe sigurojnë stabilitet orientues. Dizajni i mirë i dhëmbit me anë prerëse afatgjate redukton ngarkesën dhe ndihmon arrijen e jetëgjatësisë më të gjatë të makinës dhe diskut së sharrës. Fletat e ngushta sigurojnë konsum të ulët dhe prerje të lemuar.



Modeli	Diametri i diskut (mm)	Aksi i diskut (mm)	Trashësia e thikës/fletës (mm)	Numri i dhembeve	Trashësia (mm)	Dimenzione R (°)	Forma e dhëmbit	Maksimumi RPM (min ⁻¹)	Çmimi me TVSH
B-08894	190	20	1,6	24	2,2	5	ATB	8.040	
B-08953	190	20	1,6	48	2,2	5	ATB	8.040	
B-08872	216	30	1,6	40	2,1	10	ATB	7.070	
B-08903	216	30	1,6	24	2,4	5	ATB	7.070	
B-08969	216	30	1,6	48	2,4	5	ATB	7.070	
B-09058	216	30	1,4	60	2	5	ATB	7.070	
B-09092	216	30	1,8	100	2,8	5	ATB	7.070	
B-08919	250	30	1,6	32	2,4	5	ATAF	6.110	
B-08975	250	30	1,8	48	2,4	5	ATB	6.110	
B-09008	250	30	1,8	60	2,3	5	ATB	6.110	
B-09064	250	30	1,8	72	2,4	5	ATB	6.110	
B-09101	250	30	1,8	100	2,3	5	ATB	6.110	
B-08888	255	30	1,6	48	2,1	10	ATB	5.990	
B-08925	255	30	1,8	32	2,3	5	ATAF	5.990	
B-09014	255	30	1,8	60	2,3	5	ATB	5.990	
B-08931	260	30	1,8	32	2,3	5	ATAF	5.870	
B-08981	260	30	1,8	40	2,3	5	ATB	5.870	
B-09020	260	30	1,8	60	2,3	5	ATB	5.870	
B-09070	260	30	1,8	80	2,3	5	ATB	5.870	
B-09117	260	30	1,8	100	2,3	5	ATB	5.870	
B-08947	305	30	1,8	32	2,3	5	ATAF	5.000	
B-08997	305	30	1,8	40	2,3	5	ATB	5.000	
B-09036	305	30	1,8	60	2,3	5	ATB	5.000	
B-09086	305	30	1,8	80	2,3	5	ATB	5.000	
B-09123	305	30	1,8	100	2,3	5	ATB	5.000	
B-46171	315	30	2,0	28	2,8	20	ATB	4.850	
B-46187	315	30	2,0	48	2,8	10	ATB	4.850	
B-46193	315	30	2,0	60	2,8	10	ATB	4.850	

Akumulat
orët dhe
ngarkues
it

Aksesore
për
vegla me
Akumulat

Llambat
me
Akumulat
or dhe

Aksesore
për
Majte
Lazerike
me

Aksesore
për
Trapan
me

Aksesore
për
Shtim

Sharrat
tubore

Aksesore
Shtrengu
ese

Aksesore
për
Bluarje
dhe

Aksesore
për
per
Zmerlim
dhe

Aksesore
për
Frezim
dhe

Aksesore
t për
Vegla
Multifunk

Aksesore
për
Sharra

Aksesore
t për
Vegla
Pneumatik

Aksesore
t për
Pistoletat
me ajër

Aksesore
t për
Fshesat
me

Aksesore
për
Veglat e
Kopeshtit

Aksesore
t për
Mbajtësit
e Vegjës

Kuti dhe
valixhe
vegjës

Vegjat e
dores

Te
Ndryshim
e

Përzjerja
e
aksesorë
ve

Specialized-Disqet e sharrës për sharra me akumulator



Shasi shumë të hollë, shumë të harmonizuar prej çeliku për prerje të saktë. Dizajni i dhëmbit për prerje univerzale në dru. Disqet e sakta prerëse HM për prerje të lëmuara, të pastërta dhe jetëgjatësi më të madhe. B-09248: Vendosija në anën e majte. Dizajnuar për DHS680 ose DSS610.



Modeli	Diametri i diskut (mm)	Aksi i diskut (mm)	Trashësia e thikës/fletës (mm)	Numri i dhembeve	Trashësia (mm)	Dimenzione R (°)	Forma e dhëmbit	Maksimumi RPM (min ⁻¹)	Çmimi me TVSH
B-14607	85	20	0,7	20	1,0	10	ATB	2.240	
B-16885	85	15	0,7	20	1,0	10	ATB	2.240	
B-09139	136	10	1,0	24	1,5	20	ATAF	4.500	
B-10643	136	20	1,0	16	1,5	20	ATAF	4.500	
B-40294	136	20	1,0	50	1,6	0	ATB	4.500	
E-06890	150	20	1,0	25	1,4	23	ATAF	10.180	
B-09151	160	20	1,0	24	1,5	20	ATAF	4.770	
B-09167	165	20	1,0	24	1,5	20	ATAF	6.500	
B-09173	165	20	1,0	24	1,5	20	ATAF	6.500	
B-09232	165	20	1,0	40	1,6	18	ATAF	6.500	
B-09248	165	20	1,0	40	1,6	18	ATAF	6.500	
B-53198	165	20	1,0	44	1,45	23	ATAFR	4.770	
B-53207	165	20	1,0	44	1,45	23	ATAFR	6.500	
B-56502	165	20	1,4	64	1,9	10	ATB	9.250	
B-56699	165	20	1,4	28	2	15	ATB	9.250	
B-56708	165	20	1,25	48	1,85	8	ATB	9.250	
B-56714	165	20	1,4	56	2	-3	TCG	9.250	
B-56720	165	20	1,4	60	2	5	HI-ATB	9.250	
B-56736	165	20	1,4	60	2	5	TCG	9.250	
B-56742	165	20	1,4	48	2	5	ATAF	9.250	
B-57320	165	20	1	56	1,45	23	ATAF	9.250	
B-62979	165	20	1,0	25	1,4	23	ATAF	9.250	
B-09195	190	30	1,4	24	2,0	20	ATAF	3.000	
B-09254	190	30	1,4	40	2,0	10	ATAF	3.000	
B-21967	190	20	1,4	24	1,9	-18	ATB	3.000	
B-53291	190	20	1,3	60	1,7	20	ATB	8.040	
B-64185	190	30	1,0	24	1,45	23	ATAF	8.040	
B-68622	190	30	1	45	1,45	23	ATAF	8.040	
E-01909	235	30	1,5	24	2,2	20	ATBR	6.500	

Specialized Disqet për sharrën me zhytje

Sistemi për thithje të vibrimit me vrima të prera me lazer të mbushura me rëshirë sintetike. Shasia speciale e diskut të sharrës mundëson përdorimin e fletës shumë të ngusht dhe prerje të pastër.



Modeli	Diametri i diskut (mm)	Aksi i diskut (mm)	Trashësia e thikës/fletës (mm)	Numri i dhembeve	Trashësia (mm)	Dimenzione R (°)	Forma e dhëmbit	Maksimumi RPM (min ⁻¹)	Çmimi me TVSH
B-09260	160	20	1,6	28	2,2	23	ATB	9.540	

Vazhdon...

Modeli	Diametri i diskut (mm)	Aksi i diskut (mm)	Trashësia e thikës/fletës (mm)	Numri i dhembeve	Trashësia (mm)	Dimenzione R (°)	Forma e dhëmbit	Maksimumi RPM (min ⁻¹)	Çmimi me TVSH
B-09276	160	20	1,6	48	2,2	8	ATB	9.540	
B-09282	165	20	1,6	28	2,2	23	ATB	9.250	
B-09298	165	20	1,6	48	2,2	8	ATB	9.250	
B-56699	165	20	1,4	28	2	15	ATB	9.250	
B-56708	165	20	1,25	48	1,85	8	ATB	9.250	
B-56714	165	20	1,4	56	2	-3	TCG	9.250	
B-56720	165	20	1,4	60	2	5	HI-ATB	9.250	
B-56736	165	20	1,4	60	2	5	TCG	9.250	
B-56742	165	20	1,4	48	2	5	ATAF	9.250	
B-57320	165	20	1	56	1,45	23	ATAF	9.250	
B-09313	185	15,88	1,6	24	2,2	20	ATB	8.250	
B-19015	190	30	1,6	24	2,2	20	ATAF	8.250	

Specialized Disqet e sharrës për dru me nyje dhe dru me gozhda

Disqet me maje të ngulur ose "Dhëmb të thellë" janë shumë forta dhe vëshritë konsumohen. Me lehtësi trajton drurin me nyje dhe normalisht do t'çaj edhe drurin me gozhda dhe vida pa dëmtuar dhëmbët. Shumë e përshtatshme për çarje dhe prerje. Jetëgjatësi të zgjeruar dhe shërbim të lartë.



Modeli	Diametri i diskut (mm)	Aksi i diskut (mm)	Trashësia e thikës/fletës (mm)	Numri i dhembeve	Trashësia (mm)	Dimenzione R (°)	Forma e dhëmbit	Maksimumi RPM (min ⁻¹)	Çmimi me TVSH
B-09329	165	20	1,3	16	2	23	ATB	9.250	
B-09391	165	20	1,3	24	2	23	ATB	9.250	
B-09472	165	20	1,3	40	2	18	ATB	9.250	
B-09335	185	15,88	1,3	16	2	25	ATB	8.250	
B-09341	185	30	1,3	16	2	25	ATB	8.250	
B-09400	185	15,88	1,3	24	2	23	ATB	8.250	
B-09416	185	30	1,3	20	2	25	ATB	8.250	
B-09494	185	30	1,3	40	2	25	ATB	8.250	
B-09357	190	30	1,3	16	2	25	ATB	8.040	
B-09422	190	30	1,3	24	2	25	ATB	8.040	
B-09503	190	30	1,3	40	2	25	ATB	8.040	
B-09363	210	30	1,4	18	1,9	25	ATB	7.300	
B-09438	210	30	1,4	24	1,9	23	ATB	7.300	
B-27246	210	30	1,8	40	2,8	20	ATB	7.300	
B-09379	235	30	1,6	20	2,3	25	ATB	6.500	
B-09444	235	30	1,6	24	2,3	23	ATB	6.500	
B-09519	235	30	1,6	48	2,3	18	ATB	6.500	
B-40624	260	30	1,8	32	2,3	5	ATAF	5.870	
B-40630	260	30	1,8	64	2,3	5	ATAF	5.870	
B-09450	270	30	1,8	24	2,6	23	ATB	5.650	
B-09525	270	30	1,8	40	2,6	18	ATB	5.650	
B-09531	270	30	1,8	60	2,6	18	ATB	5.650	
B-09385	355	30	2,2	24	3	23	ATB	4.300	
B-09466	355	30	2,2	40	3	23	ATB	4.300	
B-09547	355	30	2,2	60	3	18	ATB	4.300	

- Akumulat orët dhe ngarkues it
- Aksesore për Vegla me Akumulat
- Llambat me Akumulat or dhe
- Aksesore për Mafje Lazerike
- Aksesore për Trapan me
- Aksesore për Shtim
- Sharrat tubore
- Aksesore Shtrengu ese
- Aksesore për Bluarje dhe
- Aksesore për Zmerlim dhe
- Aksesore për Frezim dhe
- Aksesore t për Vegla Multifunk
- Aksesore për Sharra**
- Aksesore t për Vegla Pneumat
- Aksesore t për Pistoletat me ajer
- Aksesore t për Fshesat me
- Aksesore për Veglat e Kopeshtit
- Aksesore t për Mbatësit e Vegjës
- Kuti dhe valixhe vegjash
- Vegjat e dorës
- Te Ndryshim e
- Përzjerja e aksesoreve



Specialized Disqet e sharrës për çelikun e pandryshkshëm

Apostafat të dizajnuara për fletat prej çelikut të pandryshkshëm me qëndrueshmëri të lartë.



Modeli	Diametri i diskut (mm)	Aksi i diskut (mm)	Trashësia e thikës/fletës (mm)	Numri i dhembeve	Trashësia (mm)	Dimenzione R (°)	Forma e dhëmbit	Maksimumi RPM (min ⁻¹)	Çmimi me TVSH
B-23086	136	20	1	56	1,1	0	SMTCG	4.500	
B-47014	150	20	1	60	1,1	0	SMTCG	4.680	
B-07870	185	30	1,8	40	1,8	-3	SMTCG	5.160	
B-23123	305	25,4	1,7	100	2	-3	SMTCG	2.000	



Specialized Disqet e sharrës për metal

Disqet e sapozhvuilluara të sharrave për prerje të metaleve ofrojnë prerje më të pastër dhe më të shpejta se sa më herët. Materiali i ri i përbërë karbit, i kombinuar me dizajnin e dhëmbit unik siguron rezistencë të shkëlqyer të konstruktit. Disqet Makita të sharrës për prerje të metalt zgjat deri në 30 herë më gjatë se sa fletat metalike.



Modeli	Diametri i diskut (mm)	Aksi i diskut (mm)	Trashësia e thikës/fletës (mm)	Numri i dhembeve	Trashësia (mm)	Dimenzione R (°)	Forma e dhëmbit	Maksimumi RPM (min ⁻¹)	Çmimi me TVSH
B-10615	136	20	1,2	30	1,5	0	MTCG	4.500	
B-21973	136	20	1,1	50	1,4	-15	ATB	4.500	
B-69266	136	20	0,95	30	1,1	0	SMTCG	4.500	
B-69272	136	20	0,95	45	1,1	0	SMTCG	4.500	
B-46296	150	20	1,2	32	1,5	0	MTCG	4.680	
B-47167	150	20	1,1	52	1,4	-15	ATB	4.680	
B-69294	150	20	0,95	48	1,1	0	SMTCG	4.680	
E-02923	150	20	0,95	32	1,1	0	TCG	4.680	
B-09743	185	30	1,5	36	1,9	0	ATB	5.800	
B-09759	185	30	1,6	38	2	0	MTCG	5.800	
B-09771	185	30	1,3	70	1,7	-10	FTG	5.800	
B-09787	185	30	1,6	48	2	0	MTCG	5.800	
B-23329	185	30	1,5	48	1,9	0	SMTCG	5.800	
B-23363	185	30	1,5	56	1,8	0	SMTCG	5.800	
B-31669	185	30	1,3	64	1,6	0	SMTCG	5.800	
E-12843	185	30	1,2	60	1,4	0	SMTCG	/	
E-12859	185	30	1,2	45	1,4	0	SMTCG	/	
B-09765	305	25,4	1,7	60	2,1	0	TCG	2.000	
B-09793	305	25,4	2,3	78	2,3	-5	MTCG	2.000	
B-34132	305	25,4	2	60	2,4	0	TCG	2.000	
E-12049	305	25,4	1,75	63	2	-2	SMTCG	/	



Specialized Disqet e sharrës për alumin

Shasi shumë të hollë, plotësisht të harmonizuar për prerje të përpiktë. Performanca e shkëlqyer e prerjes në metalet me ngjyra për shkak të dizajnit unik të dhëmbit.



Modeli	Diametri i diskut (mm)	Aksi i diskut (mm)	Trashësia e thikës/fletës (mm)	Numri i dhembeve	Trashësia (mm)	Dimenzione R (°)	Forma e dhëmbit	Maksimumi RPM (min ⁻¹)	Çmimi me TVSH
B-40294	136	20	1,0	50	1,6	0	ATB	4.500	
B-47020	150	20	1	52	1,6	0	ATB	4.680	
B-09553	160	20	1,8	60	2,4	0	TCG	9.540	
B-09569	160	30	1,8	60	2,4	0	TCG	9.540	
B-09307	165	20	1,7	56	2,4	-3	TCG	9.250	
B-09575	180	30	1,8	60	2,4	0	TCG	8.480	
B-09581	185	15,88	1,8	60	2,4	0	TCG	8.250	
B-09597	190	30	1,8	60	2,4	0	TCG	8.040	
B-09612	190	20	1,4	60	2	-5	TCG	8.040	
B-09690	200	30	2,2	64	2,8	0	TCG	7.630	
B-12435	210	30	1,8	60	2,4	0	TCG	/	
B-09628	216	30	1,6	64	2,2	-5	TCG	7.070	
B-09606	235	30	1,8	80	2,4	0	TCG	6.500	
B-09634	250	30	1,8	80	2,4	-5	TCG	6.110	
B-09640	250	30	1,8	100	2,4	-5	TCG	6.110	
B-09709	250	30	2,2	80	2,8	0	TCG	6.110	
B-09656	260	30	1,8	80	2,4	-5	TCG	5.870	
B-09662	260	30	1,8	100	2,4	-5	TCG	5.870	
B-09715	260	30	2,2	80	2,8	0	TCG	5.870	
E-06317	260	30	1,5	81	1,85	-3	SMTTCG	5.870	
B-09721	300	30	2,2	80	2,8	0	TCG	5.090	
B-09678	305	30	1,8	80	2,4	-5	TCG	5.000	
B-09684	305	30	1,8	100	2,4	-5	TCG	5.000	
B-09737	350	30	2,6	100	3,2	0	TCG	4.360	



Disqet e sharrës për alumin

Modeli	Diametri i diskut (mm)	Aksi i diskut (mm)	Trashësia e thikës/fletës (mm)	Numri i dhembeve	Trashësia (mm)	Dimenzione R (°)	Forma e dhëmbit	Maksimumi RPM (min ⁻¹)	Çmimi me TVSH
D-72970	190	30 (20)	1,4	60	2,2	5	TCG	8.040	
D-72986	210	30	1,6	60	2,4	5	TCG	7.170	
D-72992	235	30	1,6	80	2,4	5	TCG	6.500	
D-73003	260	30	1,8	70	2,8	5	TCG	5.870	
D-73019	305	30	2,0	80	2,8	5	TCG	5.000	
D-73025	305	30	2,0	100	2,8	5	TCG	5.000	

Akumulat orët dhe ngarkues it

Aksesore për Vegla me Akumulat

Llambat me Akumulat orë dhe

Aksesore për Matje Lazerike

Aksesore për Trapan me

Aksesore për Shtim

Sharrat tubore

Aksesore Shtrengu ese

Aksesore për Bluarje dhe

Aksesore për Zmerlim dhe

Aksesore për Frezim dhe

Aksesore t për Vegla Multifunk

Aksesore t për Sharra

Aksesore t për Vegla Pneumatik

Aksesore t për Pistoletat me ajër

Aksesore t për Fshesat me

Aksesore për Veglat e Kopeshtit

Aksesore t për Mbatësit e Veglës

Kuti dhe valixhe veglës

Veglat e dorës

Te Ndryshim e

Përzjerja e aksesore ve



Specialized Disqet e sharrës për ndërtimtari

Për sharrat disk të dizajnuara sidomos për zbatim të vrazhda mbi vende të ndërtimit. Dizajni i fuqishëm me tehe të forta dhe të qëndrueshme prerëse.



Modeli	Diametri i diskut (mm)	Aksi i diskut (mm)	Trashësia e thikës/fletës (mm)	Numri i dhembeve	Trashësia (mm)	Dimenzione R (°)	Forma e dhëmbit	Maksimumi RPM (min ⁻¹)	Çmimi me TVSH
B-13683	190	30	1,6	12	2,6	20	FTG	8.040	
B-13699	235	30	1,8	16	2,8	20	FTG	6.500	



Specialized Disqet e sharrës për panele sanduiç

Një seri e disqeve me dizajn apostafat për prerjen e materialitë kompozitës metalike ose më shpesh njihet si paneli sanduiç. Dy shtresa të holla të metalit të lidhura me mbështjellësin izolues. Janë dizajnuar për të prerë shtresat metalike duke lënë pas njëpërbarim të pastër pa gërvime me shumë nxehtësi të gjeneruar për të ndihmuar ruajtjen e lidhjes mes dy materialeve pa dëmtime.



Modeli	Diametri i diskut (mm)	Aksi i diskut (mm)	Trashësia e thikës/fletës (mm)	Numri i dhembeve	Trashësia (mm)	Dimenzione R (°)	Forma e dhëmbit	Maksimumi RPM (min ⁻¹)	Çmimi me TVSH
B-63133	165	20	1,4	42	1,75	0	SMTCG	9250	
B-17675	235	30	1,8	50	2,2	0	SMTCG	6.500	
B-17681	270	30	2	60	2,4	0	SMTCG	5.650	
B-17697	355	30	2,2	80	2,6	0	SMTCG	4.300	



Specialized Disqet e sharrës për laminat

Për sharra disk me akumulator dhe sharra për prerje të tërthortë. Të dizajnuara apostafat për prerje të laminati. Për prerje të pastër dhe të pazhurmëshme.



Modeli	Diametri i diskut (mm)	Aksi i diskut (mm)	Trashësia e thikës/fletës (mm)	Numri i dhembeve	Trashësia (mm)	Dimenzione R (°)	Forma e dhëmbit	Maksimumi RPM (min ⁻¹)	Çmimi me TVSH
B-29446	136	20	1,0	48	1,4	10	ATAF	4.500	
B-53198	165	20	1,0	44	1,45	23	ATAFR	4.770	
B-57364	165	20	1,0	56	1,45	23	ATAFR	9.250	
B-29480	250	30	1,8	84	2,5	5	TCG	6.110	
B-29496	260	30	1,8	84	2,5	5	TCG	5.870	
B-29505	305	30	1,8	96	2,5	5	TCG	5.000	



Disk TCT per Pllakat e Gipsit

Modeli	Diametri i diskut (mm)	Aksi i diskut (mm)	Trashësia e thikës/fletës (mm)	Numri i dhembeve	Trashësia (mm)	Dimenzione R (°)	Forma e dhëmbit	Maksimumi RPM (min ⁻¹)	Çmimi me TVSH
B-22997	165	20	1,6	4	2,3	12	FTG	9.250	
B-23014	260	30	1,8	6	2,5	8	FTG	5.870	



Specialized - 2712



Modeli	Diametri i diskut (mm)	Aksi i diskut (mm)	Trashësia e thikës/fletës (mm)	Numri i dhembeve	Trashësia (mm)	Dimenzione R (°)	Forma e dhëmbit	Maksimumi RPM (min ⁻¹)	Çmimi me TVSH
B-46171	315	30	2,0	28	2,8	20	ATB	4.850	
B-46187	315	30	2,0	48	2,8	10	ATB	4.850	
B-46193	315	30	2,0	60	2,8	10	ATB	4.850	
JM27170001	315	30	2	40	2,8	16		4.850	



Disku tct me shumë përdorime për sharrë cirkulare

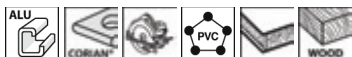

Modeli	Diametri i diskut (mm)	Aksi i diskut (mm)	Trashësia e thikës/fletës (mm)	Numri i dhembeve	Trashësia (mm)	Dimenzione R (°)	Forma e dhëmbit	Maksimumi RPM (min ⁻¹)	Çmimi me TVSH
D-65567	160	20	1,4	60	2,2	5	TCG	9.450	
D-65573	165	20	1,4	60	2,2	5	TCG	9.250	
D-65589	185	30	1,4	60	2,2	5	TCG	8.300	
D-65595	190	30	1,4	60	2,2	5	TCG	8.040	
D-65604	210	30	1,6	60	2,4	5	TCG	7.170	
D-65632	235	30/25,4	1,6	60	2,4	5	TCG	6.500	

Akumulat orët dhe ngarkues it

Aksesore për Vegla me Akumulat

Llambat me Akumulat or dhe

Aksesore për Matje Lazerike

Aksesore për Trapan me

Aksesore për Shtipim

Sharrat tubore

Aksesore për Shtrengu ese

Aksesore për Bluarje dhe

Aksesore për Zmerlim dhe

Aksesore për Frezim dhe

Aksesore për Vegla Multifunk

Aksesore për Sharra

Aksesore t për Vegla Pneumatik

Aksesore t për Pistoletat me ajër

Aksesore t për Fshesat me

Aksesore për Veglat e Kopeshtit

Aksesore për Mbatësit e Veglës

Kuti dhe valixhe veglësh

Veglat e dorës

Te Ndryshim e

Përzjerja e aksesorë ve



Disku TCT me shumë përdorime për sharrë bango të kombinuar me rrëshqitje



Modeli	Diametri i diskut (mm)	Aksi i diskut (mm)	Trashësia e thikës/fletës (mm)	Numri i dhembeve	Trashësia (mm)	Dimenzione R (°)	Forma e dhëmbit	Maksimumi RPM (min ⁻¹)	Çmimi me TVSH
D-65610	216	30	1.6	60	2,4	5	TCG	7.070	
D-65626	216	30	1.6	80	2,4	5	TCG	7.070	
D-65648	260	30	1.8	80	2,6	5	TCG	5.870	
D-65654	260	30	1.8	100	2,6	5	TCG	5.870	
D-65660	260	30	1.8	120	2,6	5	TCG	5.870	
D-65676	305	30	2	80	2,8	5	TCG	5.000	
D-65682	305	30	2	100	2,8	5	TCG	5.000	
D-65698	305	30	2	120	2,8	5	TCG	5.000	
D-65707	355	30	2,2	100	3	5	TCG	4.300	



EFFICUT -Disku i sharrës për sharra me akumulator



Modeli	Diametri i diskut (mm)	Aksi i diskut (mm)	Trashësia e thikës/fletës (mm)	Numri i dhembeve	Trashësia (mm)	Dimenzione R (°)	Forma e dhëmbit	Maksimumi RPM (min ⁻¹)	Çmimi me TVSH
B-62979	165	20	1,0	25	1,4	23	ATAF	9.250	
B-64185	190	30	1,0	24	1,45	23	ATAF	8.040	
B-67234	260	30	1,65	60	2,15	10	ATAFR	5.870	
B-67240	260	30	1,65	80	2,15	10	ATAFR	5.870	
B-67256	305	30	1,65	60	2,15	10	ATAFR	5.000	
B-67262	305	30	1,65	80	2,15	10	ATAFR	5.000	
B-67278	305	30	1,65	100	2,15	10	ATAFR	5.000	
B-69858	165	20	1,35	60	1,85	10	ATBR	9.250	
E-06971	216	30	1,5	45	2	10	ATBR	7.070	
E-07696	260	30	1,5	24	2,15	23	ATAFR	5.870	
E-08676	185	30	1,0	24	1,45	23	ATAFR	8.250	
E-11140	190	20	1,35	25	1,85	10	ATBR	8.040	
E-11156	190	20	1,35	45	1,85	10	ATBR	8.040	
E-11162	190	20	1,35	60	1,85	10	ATBR	8.040	



Disqet e sharrës për material kompozit

Modeli	Diametri i diskut (mm)	Aksi i diskut (mm)	Trashësia e thikës/fletës (mm)	Numri i dhembeve	Trashësia (mm)	Dimensione R (°)	Forma e dhëmbit	Çmimi me TVSH
E-12142	165	20	1,0	24	1,5	15	ATAFR	
E-12158	165	20	1,0	40	1,5	15	ATAFR	
E-12164	185	30	1,0	24	1,5	15	ATAFR	
E-12170	185	30	1,0	40	1,5	15	ATAFR	
E-12186	190	20	1,35	50	1,85	8	ATAFR	
E-12192	216	30	1,5	60	2,0	8	ATAFR	
E-12201	260	30	1,65	75	2,15	8	ATAFR	



Reduktoret e diametrit per disqet TCT

Modeli	Diametër të jashtëm (mm)	Diametër të brendshëm (mm)	Trashësia e thikës/fletës (mm)	Çmimi me TVSH
B-20987	20	15,88	1,2	
B-20993	20	15,88	1,8	
B-21004	30	15,88	1,2	
B-21010	30	15,88	1,8	
B-21026	30	20	1,2	
B-21032	30	20	1,4	
B-21048	30	20	1,8	
B-21060	30	25,4	1,4	
B-21076	30	25,4	2,2	

- Akumulat orët dhe ngarkues it
- Aksesore për Vegla me Akumulat
- Llambat me Akumulat or dhe
- Aksesore për Maflje Lazerlike
- Aksesore për Trapan me
- Aksesore për Shtim
- Sharrat tubore
- Aksesore Shtrengu ese
- Aksesore për Bluarje dhe
- Aksesore për Zmerlim dhe
- Aksesore për Frezim dhe
- Aksesore t për Vegla Multifunk
- Aksesore për Sharra**
- Aksesore t për Vegla Pneumati
- Aksesore t për Pistoletat me ajer
- Aksesore t për Fshesat me
- Aksesore për Veglat e Kopeshitit
- Aksesore t për Mbajtësit e Veglës
- Kuti dhe valixhe veglash
- Veglat e dorës
- Te Ndryshim e
- Përzjerja e aksesoreve

LAMËT E SHARRAVE SEGE

LLOJET E DHËMBËVE

Dhëmbëz të ngrihur dhe të rradhitur anash.

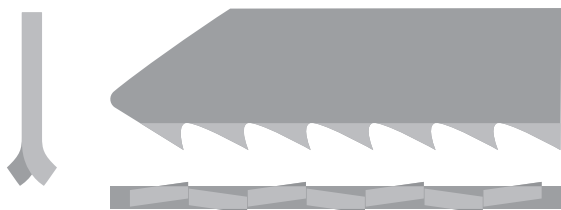

Dhëmbëz të zdukthtur dhe të rradhitur anash.



Dhëmbëz të ngrihur dhe të rradhitur anash në mënyrë valore.

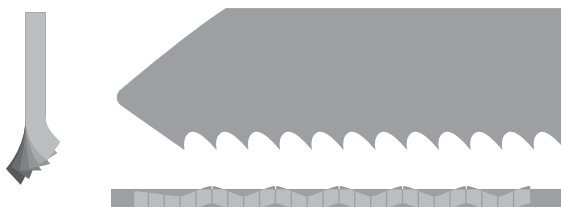

Dhëmbëz konik të zdukthtur.



KRIJIMI I DHËMBËVE

DHËMBËZ TË NGRIHUR

Kostoja i ulët i prodhimit
Për sharrime të rëndomta
Materiale të buta deri të forta
Jeta e gjatë e tehit



DHËMBËZ TË ZDRUKHTHTUR

Kostoja i ulët i prodhimit
Shumë të mprehtë
Prerje e pastër ekzakte
Materiale të buta deri mesëm të forta

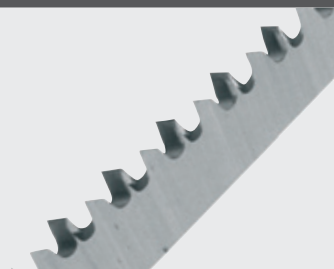

RRADHITJE ANËSORE

Çdo dhëmbë është i rradhitur majtas dhe djathtas.

Shëmbull: djathtas, majtas, drejtë, etj.

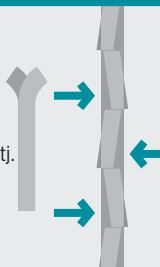

RRADHITJE ANËSORE

Dhëmbët kanë formën e valëve.



GRIRËSE

Tehu zgjërohet drejt majes së tij (formë konike).



MATERIALI

HCS (çeliku me veti të lartë të karbonit) për prerjen e materialeve të buta, siç janë druri apo plastika.

HSS (çeliku me shpejtësi) për prerjen e materialeve më të forta se sa metalet.

BIM (Bi-metal, trupi HCS dhe dëmbi HSS) për prerjen e materialeve të buta deri ato të forta, siç janë druri, metali dhe plastika.

TC (Tungsten Karabit) për prerjen e plastikës të forcuar me fije qelqi, fije apo pllaka gipsi, të lidhura me çimento.

Sharrat me maja

Fletat HCS të sharrës për dru, prerje e trashë



Modeli	Lloji i thikës/ fletës	Gjatësia punuese (mm)	Dhëmb për inç	Druri i butë/i fortë (mm)	Plastika (mm)	Njësia (copë / set)	Çmimi me TVSH	
A-85656	B-13	70	8	4-65	4-65	5/1		
A-85662	B-14	51	18	2-35	2-35	5/1		
A-85678	B-15	50	12	3-35	3-35	5/1		
A-85709	B-18	44	14	2-35	2-35	5/1		
A-85793	BR-13	64	9	5-65		5/1		
D-34877	B-13	74	8	4-50		5/1		

Fletat HCS të sharrës për dru, prerje e pastër



Modeli	Lloji i thikës/ fletës	Gjatësia punuese (mm)	Dhëmb për inç	Panele mobilje (mm)	Druri i butë/i fortë (mm)	Plastika (mm)	Njësia (copë / set)	Çmimi me TVSH	
A-85628	B-10	76	9	3-65	3-65	3-65	5/1		
A-85634	B-11	73	9	3-60	3-60	3-60	5/1		
A-85640	B-12	74	6	5-65	5-65	5-65	5/1		
A-85715	B-19	63	12	3-50	3-50	3-50	5/1		
A-86290	L-1	101	6	5-90	5-90	5-90	5/1		
D-72718	B-10	74	9	4-50	4-50	4-50	5/1		

Fletat HCS të sharrës për dru, prerje e shpejtë



Modeli	Lloji i thikës/ fletës	Gjatësia punuese (mm)	Dhëmb për inç	Druri i butë/i fortë (mm)	Plastika (mm)	Njësia (copë / set)	Çmimi me TVSH	
A-85232	B-8	75	8	4-65	4-65	5/1		
A-85684	B-16	75	6	5-65	5-65	5/1		
A-85690	B-17	71	6	5-60	5-60	5/1		
A-86309	L-2	101	6	5-90	5-90	5/1		
A-86315	L-10	151	6	5-135	5-135	5/1		
A-86577	58	75	8	4-65	4-65	5/1		
D-34883	B-16	74	6	4-50	4-50	5/1		
D-34899	/	74	6	4-50	4-50	5/1		

Akumulat orët dhe ngarkues it

Aksesore për Veglia me Akumulat

Llambat me Akumulat orë dhe

Aksesore për Matje Lazerike

Aksesore për Trajan me

Aksesore për Shtim

Sharrat tubore

Aksesore Shtrengu ese

Aksesore për Bluarje dhe

Aksesore për Zmerim dhe

Aksesore për Frezim dhe

Aksesore t për Veglia Multifunk

Aksesore t për Sharra

Aksesore t për Veglia Pneumatik

Aksesore t për Pistoletat me ajër

Aksesore t për Fshesat me

Aksesore për Veglit e Kopeshtit

Aksesore t për Mbatësit e Vegjës

Kuti dhe valixhe vegjës

Vegjat e dorës

Te Ndryshim e

Përzjerja e aksesoreve

Aksesore për Sharra

Fletat HSS të sharrës për dru, prerje e shpejtë



	Modeli	Lloji i thikës/fletës	Gjatësia punuese (mm)	Dhëmb për inç	Alumini (mm)	Plastika (mm)	Çeliku i pandryshks hëm (mm)	Çeliku / çeliku e butë (mm)	Njësia (copë / set)	Çmimi me TVSH
	A-85721	B-21	73	12	1-10	3-60			5/1	
	A-85737	B-22	52	24	1-3	1-6	1-3	1-3	5/1	
	A-85743	B-23	51	14	2-6	3-35	2-6	2-6	5/1	
	A-85759	B-24	52	32	1-2	1-3	0,5-2	0,5-2	5/1	
	A-85771	B-26	71	9	3-10	3-60	3-10	3-10	5/1	
	A-85787	B-27	52	24	1-3	1-6	1-3	1-3	5/1	
	B-04961	B-30	50	24	1-3	1-6	1-3	1-3	5/1	
	D-34908	B-22	51	21	1-3			1-3	5/1	

Fletet BiM të sharrës për laminat



	Modeli	Lloji i thikës/fletës	Gjatësia punuese (mm)	Dhëmb për inç	I llamarintë (mm)	Prerjen në vijen e lakuar	Prerjen e mirë	Njësia (copë / set)	Çmimi me TVSH
	B-10970	B-53	59	15	1,5-15		•	5/1	
	B-10986	B-54	59	18	1,5-15	•	•	5/1	
	B-31887	B-55	77	15	2-30		•	5/1	

Fletet HM e sharrës për fibërçelq



	Modeli	Gjatësia punuese (mm)	Hapësira e dhëmbit (mm)	Xhami fibër (mm)	Prerjen në vijen e lakuar	Materiali e trashë	Pershtashe m per	Njësia (copë / set)	Materiali i thikës	Çmimi me TVSH
	P-38766	75	4,2		•	•	Fiber çelqi e perforcuar, plastik, MDF	3/1	HM	
	P-38788	54	/	1-15	•		Permetale te buta, FRP, PVC	3/1		





Fletat e sharrës me maja për materiale të ndryshme



	Modeli	Lloji i thikës/fletës	Materiali i thikës	Gjatësia punuese (mm)	Dhëmb për inç	Pershtashe m per	Njësia (copë / set)	Çmimi me TVSH
	A-80416	B-K	HCS	75		Leter, lekure, tape gome	5/1	
	A-85765	B-25	HSS	74	9	Dru i forte, dru me gozhda, plastik, metal, metale te buta	5/1	
	B-06890	B-60	HM	75	6	Plastike 5-50 mm, FRP, plastike 5-20 mm	3/1	
	B-06909	B-61	HM	105	6	Plastike 5-80mm, FRP, plastike 5-50 mm	3/1	

Vazhdon...



Aksesore për Sharra

Modeli	Lloji i thikës/fletës	Materiali i thikës	Gjatësia punuese (mm)	Dhëmb për inç	Pershtashem për	Njësia (copë / set)	Çmimi me TVSH	
P-05929	/	HM	50	24	metale, çelik inox	1		
P-47204	/	Bi-Metal	105	24	Per panele sandwich, pllaka te vazezuar dhe metale	5/1		
P-49622	/	Bi-Metal	75	10	Per dru me gozhda dhe metale	5/1		
P-49644	/	Bi-Metal	155	24	Per materiale me veshje te trasha dhe te vazezuar	5/1		

Fletat e sharrës Super Express, prerje super të shpejt



Fuqia revolucionare prerëse. Fletat "Super Express" një veti progresive e bazës së dhëmbit e cila nënkuton se ata shumë lehtë presin material shumë të hollë si dhe të trashë. Fletet Makita Super Express janë të ngushta - kështu që ata prodhojnë një prerje shumë të shpejtë dhe cilësi të jashtëzakonshme. Ata janë ideale për sharrat me akumulator kur gjerësia e tyre e ngusht nënkupton më pak shkarikim të akumulatorit - dhe më shumë prerje me një mbushje.



Modeli	Lloji i thikës/fletës	Materiali i thikës	Gjatësia punuese (mm)	Dhëmb për inç	Alumini (mm)	Plastika (mm)	Çeliku i pandryshkës hëmb (mm)	Njësia (copë / set)	Çmimi me TVSH	
B-06460	B-50	HCS	73	8,5-10,6		5-50		5/1		
B-06476	B-51	HSS	73	9,8-18,1	1-10	1-3	1-3	5/1		
B-06482	B-52	HSS	73	5,5-9,8	3-35	3-35	3-8	5/1		

Komplete të fletave të ndryshme të sharrave



Modeli	Titulli	Lloji i thikës/fletës	Materiali i thikës	Gjatësia e përgjithshme (mm)	Njësia (copë / set)	Çmimi me TVSH	
A-86898	Kompleti i thikat për zbururimin	B-13, B-16, B-22, B-23, B-10S	HCS, HSS		5/1		
B-06292	Kompleti i thikave për sharrave për zbururimi	B-50, B-51, B-52	HSS		3/1		
B-44426	Lama Sege ne kuti plastike Set B	4x B-50, 2x (B-51, B-52, B-53)	HCS, HSS	2x 82 mm, 8x 100 mm	10/1		

Akumulat orët dhe ngarkues it

Aksesore për prerje me vegla me akumulat

Llambat me akumulat or dhe

Aksesore për Mafile Lazerike me

Aksesore për Trapan me

Aksesore për Striplim

Sharrat tubore

Aksesore për Strëngu ese

Aksesore për Bluarje dhe

Aksesore për Zmerilim dhe

Aksesore për Frezim dhe

Aksesore t për Vegla Multifunk

Aksesore për Sharra

Aksesore t për Vegla Pneumati

Aksesore t për Pistoletat me ajër

Aksesore t për Fshesat me

Aksesore për Veglat e Kopeshtit

Aksesore t për Mbajtësit e Veglës

Kuti dhe valixhe veglësh

Veglat e dorës

Te Ndryshim e

Përzjerja e aksesore ve

Aksesore për Sharra







Komplete të fletave të sharrës- 100 cop.



	Modeli	Lloji i thikës/ fletës	Materiali i thikës	Gjatësia punuese (mm)	Hapësira e dhëmbit (mm)	Dhëmb për inç	Pershtashem për	Njësia (copë / set)	Çmimi me TVSH
	B-07674	B-10	HCS	76	2,9	9	dru	100/1	
	B-07680	B-11	HCS	73	2,8	9	dru	100/1	
	B-07696	B-12	HCS	74	4,2	6	dru	100/1	
	B-07705	B-13	HCS	70	3,2	8	dru	100/1	
	B-07727	B-18	HCS	44	1,8	14	dru	100/1	
	B-07733	B-22	HSS	52	1,1	24	metal	100/1	
	B-07749	B-23	HSS	51	1,8	14	metal	100/1	
	B-07755	B-25	HSS	74	2,8	9	dru	100/1	
	B-07761	B-29	HCS	44	1,6	77	dru	100/1	
	B-07777	BR-13	HCS	70	2,8	90	dru	100/1	
	B-07783	No.1	HSS	61	1,1	24	metal	100/1	
	B-07799	No.2	HSS	60	1,8	14	dru	100/1	

[Vazhdon...](#)

Aksesore për Sharra

Modeli	Lloji i thikës/ fletës	Materiali i thikës	Gjatësia punuese (mm)	Hapësira e dhëmbit (mm)	Dhëmb për inç	Pershtashem per	Njësia (copë / set)	Çmimi me TVSH
B-07808	No.3	HCS	59	2,8	9	dru	100/1	
B-07814	No.8	HCS	60	3,2	8	dru	100/1	
B-07820	Nr.10	HCS	60	2,9	9	dru	100/1	
B-07836	No.51	HSS	66	1,1	24	metal	100/1	
B-07842	No.58	HCS	75	2,9	9	dru	100/1	
B-07858	No.59	HCS	75	3,2	8	dru	100/1	





Aksesore për sharrat me maja

Modeli	Titulli	Për modelin e	Çmimi me TVSH
123030-5	Udhëzues rrethor	4300BA, 4300BV	
164113-2	Udhëzuesi	4300BV, JV2000	
192557-6	Mjeti kundër ndarës	DJV184	
192561-5	udhëzues rrethor 4304T	4304T,4331,4333	
192732-4	Udhëzues	JV100D, JV101D, JV102D, JV103D, JV143D, JV183D, 4326/M, 4327/M, 4328, 4329, JV0600, DJV184	
193516-3	Udhëzuesi	DJV141, DJV142, DJV180, DJV181, DJV182, 4350T/CT/FCT, 4351T/CT/FCT	

Vazhdon...

- Akumulat orët dhe ngarkues it
- Aksesore për Veglia me Akumulat
- Llambat me Akumulat orë dhe
- Aksesore për Mafje Laserike
- Aksesore për Trapan me
- Aksesore për Striplim
- Sharrat tubore
- Aksesore Shtrengu ese
- Aksesore për Bluarje dhe
- Aksesore për Zmerlim dhe
- Aksesore për Frezim dhe
- Aksesore t për Veglia Multifunk
- Aksesore t për Sharra
- Aksesore t për Veglia Pneumati
- Aksesore t për Pistoletat me ajer
- Aksesore t për Fshesat me
- Aksesore për Vegliat e Kopeshtit
- Aksesore t për Mbatjësit e Veglës
- Kuti dhe valixhe vegliash
- Veglat e dorës
- Te Ndryshim e
- Përzjerja e aksesorë ve







Aksesore për Sharra

	Modeli	Titulli	Për modelin e	Çmimi me TVSH
	197252-3	Adaptor per shinen udhezuese (A, B , JV)	DHS630, DHS710, HS7101, HS6101, 4350CT, 4350FCT, 4351CT, 4351FCT, DJV180, DJV181, DJV182	
	415524-7	Mjeti kundër ndarës	4329, 4340CT, 4340FCT, 4341CT, 4341FCT, 4350CT, 4350FCT, 4351CT, 4351FCT, DJV180, DJV181, DJV182, JV103	
	416477-3	Mjeti kundër ndarjes	4323	
	417852-6	Mbulesë bazamenti	4350CT, 4350FCT, 4351CT, 4351FCT, DJV180, DJV181, DJV182, DJV184	
	458191-5	Mbulesa	DJV184	

Sharrat shpatë

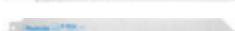
Fletat e sharrës për dru

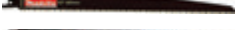

	Modeli	Materiali i thikës	Trashësia e thikës/ fletës (mm)	Gjatësia e përgjithshme (mm)	Dhëmb për inç	Druri i butë/ i fortë (mm)	Plastika (mm)	Dru me gozhda (mm)	Njësia (copë / set)	Çmimi me TVSH
	B-03030	HCS	1,25	300	6	5-250	135-280		5/1	
	B-05175	Bi-Metal	1,25	152	6	50-100	5-135	10-100	5/1	
	B-31843	Bi-Metal	0,9	152	10	5-100		5-100	5/1	
	B-31859	Bi-Metal	0,9	225	10	5-175		5-175	5/1	
	P-04999	HSS	0,9	150	4	8-100	0-100		5/1	
	P-05000	HSS	0,9	150	10	5-100			5/1	
	P-05016	HCS	0,9	300	6	6-250	6-250		5/1	
	P-05022	HSS	0,9	150	6	6-100	6-100		5/1	
	P-05072	HSS	1,27	300	4-6,5	3-250			5/1	

Aksesore për Sharra

Fletat e sharrës për metal



Modeli	Materiali i thikës	Gjatësia e përgjithshme (mm)	Trashësia e thikës/fletës (mm)	Dhëmb për inç	Alumini (mm)	Çeliku / çeliku e butë (mm)	Çeliku i pandryshks hëm (mm)	Njësia (copë / set)	Çmimi me TVSH	
B-05169	Bi-Metal	152	0,9	18	1,5-3	1,5-4		5/1		
B-05169-2	Bi-Metal	152	0,9	18	1,5-3	1,5-4		2/1		
B-05169-25	Bi-Metal	152	0,9	18	1,5-3	1,5-4		25/1		
B-16776	Bi-Metal	225	0,9	14		3-8		5/1		
B-16776-2	Bi-Metal	225	0,9	14		3-8		2/1		
B-16776-25	Bi-Metal	225	0,9	14		3-8		25/1		
B-16782-25	Bi-Metal	228	0,9	18		1,5-4		25/1		
B-16841-25	Bi-Metal	152	0,9	14		3-8		25/1		
B-16857	Bi-Metal	305	0,9	10-14	5-20	5-20		5/1		
B-16857-2	Bi-Metal	305	0,9	10-14	5-320	5-20		2/1		
B-43175	Bi-Metal	225	1,1	14-18		0,7-3		5/1		
B-55815	Bi-Metal	152	1,1	14-18		3-8		5/1		
B-55821	Bi-Metal	228	1,1	14-19		3-8		5/1		
B-55837	Bi-Metal	305	1,1	14-20		3-8		5/1		
P-04874	Bi-Metal	100	0,9	18		1,5-2,5	1,5-3	5/1		
P-04880	Bi-Metal	150	0,9	18		1,5-2,5	1,5-3	5/1		
P-04896	Bi-Metal	100	0,9	24	1-6	1,2-2	1,5-3	5/1		
P-04905	Bi-Metal	150	0,9	24	1,5-4	1,2-3	1,2-3	5/1		
P-04911	Bi-Metal	150	0,9	14		2,5-3,5		5/1		
P-04927	Bi-Metal	200	0,9	14	1,2-3,5	2,5-3,5	1,2-3,5	5/1		
P-04933	Bi-Metal	200	0,9	18		1,5-3	1,5-3	5/1		
P-04949	Bi-Metal	200	0,9	24	1,5-3	1,2-3	1,2-2	5/1		
P-04955	Bi-Metal	150	0,9	32	1,2-3,5	1,2	0,5-1	5/1		
P-04983	Bi-Metal	280	0,9	10	3,5-5	3,5-5	3,5-5	5/1		
P-05088	Bi-Metal	150	1,27	6				5/1		

Fletat e sharrës për materiale ndertimi



Modeli	Materiali i thikës	Trashësia e thikës/fletës (mm)	Gjatësia e përgjithshme (mm)	Dhëmb për inç	Eternit, gizë (mm)	Tulla siporex (mm)	Konkrete gazuar, Puhkumë (mm)	Dru me gozhda (mm)	Çmimi me TVSH	
B-10394	HM	1,5	305	2		0-215				
B-10403	HM	1,5	455	2		0-365				
B-49834	TC/HM	1,25	152	6-8				5-100		
B-49834-10	TC/HM	1,25	152	6-8				5-100		
B-49840	TC/HM	1,25	228	6-8				5-175		
B-49840-10	TC/HM	1,25	228	6-8				5-175		
B-49856	TC/HM	1,25	305	6-8				5-250		

Vazhdon...

Akumulat orët dhe ngarkues it

Aksesore për Veglia me Akumulat

Llambat me Akumulat orë dhe

Aksesore për Matje Lazerike

Aksesore për Trapan me

Aksesore për Strim

Sharrat tubore

Aksesore për Strëngu ese

Aksesore për Bluarje dhe

Aksesore për Zmerlim dhe

Aksesore për Frezim dhe

Aksesore për Veglia Multifunk

Aksesore për Sharra

Aksesore për Veglia Pneumati

Aksesore për Pistoletat me ajër

Aksesore për Fshesat me

Aksesore për Vegliat e Kopeshtit

Aksesore për Mbatësit e Vegliat





Kuti dhe valixhe vegliat

Vegliat e dorës









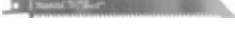

Te Ndryshim e

Përzjerja e aksesores ve

Aksesore për Sharra

	Modeli	Materiali i thikës	Trashësia e thikës/fletës (mm)	Gjatësia e përgjithshme (mm)	Dhëmb për inç	Eternit, gizë (mm)	Tulla siporex (mm)	Konkrete gazuar, Puschumë (mm)	Dru me gozhda (mm)	Çmimi me TVSH
	B-49856-10	TC/HM	1,25	305	6-8				5-250	
	P-05038	HM	1,3	90	6	0-75	0-75	0-75		
	P-05044	HM	1,3	150	6	0-130	0-130	0-130		
	P-05050	HM	1,3	300	6	0-280	0-280	0-280		
	P-05066	HM	1,3	400	3	0-380	0-380	0-380		

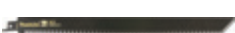
Fletat e sharrës shpatë për materiale të ndryshme

	Modeli	Materiali i thikës	Gjatësia e përgjithshme (mm)	Trashësia e thikës/fletës (mm)	Dhëmb për inç	Pershtashem per	Njësia (copë / set)	Çmimi me TVSH
	B-55566	TC/HM	100	1,25	8	metal, gize, inoks	1	
	B-07250	TC/HM	152	1,0	18	Per pllaka inoksi 2-4 mm, tuba inoksi me diameter deri ne 80 mm ose me pak, fiberglas	2/1	
	B-55572	TC/HM	152	1,25	8	metal, gize, inoks	1	
	B-56580	HCS	190	0,6	8,5	Dege me diameter deri 100 mm, dru deri ne 100 mm	1	
	B-56596	HCS	190	0,6	15	Bambu deri ne diameter 100 mm, dru deri ne 100 mm, PVC deri ne 100 mm	1	
	B-51312	TC/HM	203	1,0	18	Per pllaka inoksi 2-4 mm, tuba inoksi me diameter 150mm ose me pak , fiberglas	2/1	
	B-52118	HCS	225	1,5	18	materialet izoluese , lesh xhami , gur poroz	2/1	
	B-57386	BiM	225	0,9	8,5	Per prerjen e drurit te bute	1	
	B-57392	BiM	225	0,9	15	Bambu deri ne diameter 100 mm, dru deri ne 100 mm, PVC deri ne 100 mm	1	
	B-31871	veshur me vidio	228	1,0		Per tuba gize me diameter 150 mm ose me te vogel, per tulla te kuqe 10-175 mm, FRP/epoksi 3-175 mm	2/1	
	B-55588	TC/HM	228	1,25	8	metal, gize, inoks	1	
	B-62016	HCS	250	0,9	8,5	Dru i njome me diameter deri 160 mm, bambu deri ne 160 mm	1	
	B-52124	HCS	300	1,5		materialet izoluese , lesh xhami , gur poroz	2/1	
	B-55594	TC/HM	305	1,25	8	metal, gize, inoks	1	
	B-63585	HM	305	1,5	3	Për beton gazuar, zjarritulla, gur ranor, gips	1	
	B-52130	HCS	400	1,5		materialet izoluese , lesh xhami , gur poroz	1	
	B-63591	HM	400	1,5	2	Për beton gazuar, zjarritulla, gur ranor, gips	1	

Aksesore për Sharra

Fletat e sharrave Super Express, prerje super të shpejtë

Fuqia revolucionare prerëse. Fletat "Super Express" një veti progresive e bazës së dhëmbit e cila nënkuton se ata shumë lehtë presin material shumë të hollë si dhe të trashë. Fletet Makita Super Express janë të ngushta - kështu që ata prodhojnë një prerje shumë të shpejtë dhe cilësi të jashtzakonshme. Ata janë ideale për sharrat me akumulator kur gjerësia e tyre e ngusht nënkupton më pak shkarikim të akumulatorit - dhe më shumë prerje me një mbushje.



Modeli	Materiali i thikës	Gjatësia e përgjithshme (mm)	Trashësia e thikës/fletës (mm)	Dhëmb për inç	Pershtashem per	Njësia (copë / set)	Çmimi me TVSH	
B-05038	Bi-Metal	152	0,9	7-18	prerje e shpejtë për metal (hekur/çelik) 1,5-8 mm, alumini 1-10 mm, plastik 5-77 mm	5/1		
B-05038-2	Bi-Metal	152	0,9	7-18	prerje e shpejtë për metal (hekur/çelik) 1,5-8 mm, alumini 1-10 mm, plastik 5-77 mm	2/1		
B-05038-25	Bi-Metal	152	0,9	7-18	prerje e shpejtë për metal (hekur/çelik) 1,5-8 mm, alumini 1-10 mm, plastik 5-77 mm	25/1		
B-05044	Bi-Metal	152	0,9	6-11	prerje e shpejtë për hekur/çelik/alumin metalik me ngjyra) 5-8 mm, plastik 5-77 mm dhe druri 5-77 mm	5/1		
B-05044-2	Bi-Metal	152	0,9	6-11	prerje e shpejtë për hekur/çelik/alumin metalik me ngjyra) 5-8 mm, plastik 5-77 mm dhe druri 5-77 mm	2/1		
B-05044-25	Bi-Metal	152	0,9	6-11	prerje e shpejtë për hekur/çelik/alumin metalik me ngjyra) 5-8 mm, plastik 5-77 mm dhe druri 5-77 mm	25/1		
B-05153	HCS	203	1,0	6-10	prerje e shpejtë për dru 5-150 mm, plastikë 5-150 mm, fletë chip/rimeso 6-60 mm	5/1		
B-05153-2	HCS	203	1,0	6-10	prerje e shpejtë për dru 5-150 mm, plastikë 5-150 mm, fletë chip/rimeso 6-60 mm	2/1		
B-05153-25	HCS	203	1,0	6-10	prerje e shpejtë për dru 5-150 mm, plastikë 5-150 mm, fletë chip/rimeso 6-60 mm	25/1		

Fletat e sharrës për materiale të ngrira



Modeli	Materiali i thikës	Gjatësia e përgjithshme (mm)	Trashësia e thikës/fletës (mm)	Dhëmb për inç	Pershtashem per	Çmimi me TVSH
B-10609	celik i pandryshkshem	305	1,25	3	ice/material të ngrirë 10-250 mm	
B-23248	celik i pandryshkshem	300	1,2	6	ice/material të ngrirë 10-250 mm	
B-23254	celik i pandryshkshem	300	1,2	10	ice/material të ngrirë 10-250 mm	
B-30564	celik i pandryshkshem	228	1,2	6	ice/material të ngrirë 0-175 mm	
B-30570	celik i pandryshkshem	228	1,2	10	ice/material të ngrirë 0-175 mm	

Akumulatori orët dhe ngarkuesit

Aksesore për prerje me akumulator

Llambat me akumulator

Aksesore për Maçje Laserlike

Aksesore për Trapan me

Aksesore për Striplim

Sharrat tubore

Aksesore për Shtrengu ese

Aksesore për Bluarje dhe

Aksesore për Zmerlim dhe

Aksesore për Frezim dhe

Aksesore për Vegla Multifunk

Aksesore për Sharra

Aksesore për Vegla Pneumati

Aksesore për Pistoletat me ajër

Aksesore për Fshesat me

Aksesore për Kopeshitit

Aksesore për Mbatësit e Vegjës

Kuti dhe valixhe vegjash





Vegjat e dorës

Te Ndryshim e



Përzjerja e aksesoreve

Aksesore për Sharra



Komplete të fletave të ndryshme të sharrave

Modeli	Titulli	Materiali i thikës	Lloji i thikës/fletës	Gjatësia e përgjithshme (mm)	Trashësia e thikës/fletës (mm)	Njësia (copë / set)	Çmimi me TVSH
 792003-5	Kompleti i thikëve për sharrës	HCS, HSS	B-00804, B-00810, B-00826	125, 2x165	0,9, 0,9, 1,0	3/1	
 B-13677	Recipro fletë prerës	Bi-Metal, HCS	B-05038, B-05044, B-05153	152, 152, 203	0,9, 0,9, 1,0	3/1	
 B-44432	Lama per sharen reciproke ne kuti plastike Seti A	Bi-Metal, HCS	2x (B-16798, B-05175, B-05153)	4x 152, 2x 203 mm	1,0 / 1,25 / 1,25	6/1	
 B-44448	Lama per sharen reciproke ne kuti plastike Seti B	Bi-Metal	2x (B-05044, B-16776, B-16782)	2x 152, 4x 225	0,9	6/1	

Fletat e sharrave për JR100D

Modeli	Materiali i thikës	Gjatësia e përgjithshme (mm)	Dhëmb për inç	Pershtashem per	Njësia (copë / set)	Çmimi me TVSH
 B-20432	Bi-Metal	100	6	Dru i forte, dru me gozhda	5/1	
 B-20448	Bi-Metal	100	6	plastike	5/1	
 B-20454	Bi-Metal	100	14-18	dru dhe metal	5/1	

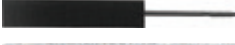
Aksesore për JR100D/JR1000FTK

Modeli	Titulli	Gjatësia e përgjithshme (mm)	Gjatësia punuese (mm)	Për modelin e	Njësia (copë / set)	Çmimi me TVSH
 A-40945	Limë metalike/ lloji rondi	153	60	JR1000FTK	3/1	
 A-40967	Përshtatës për smeriluesin	153	90	JR1000FTK	1	
 B-04977	Letër gërryes për druri	/	95 x 22	JR1000FTK	10/1	
 B-04983	Zumpara	/	95 x 22	JR1000FTK	10/1	

Sharrat shirit



Fletat e sharrave

Modeli	Materiali i thikës	Gjatësia e tehut shiritsharrë (mm)	Gjerësia e tehut së shiritsharrë (mm)	Kapaciteti maks. të prerjes (mm)	Dhëmb për inç	Pershtashem per	Për modelin e	Njësia (copë / set)	Çmimi me TVSH
194692-6	HSS	1.140	13	< 4	24	Plastike dhe metale te buta, celik i bute, gize, Celik i forte dhe inox	2106, 2107FK, DPB180, PB002G	1	
792556-4	HSS	1.140	13	4-5	18	Plastike dhe metale te buta, celik i bute, gize, Celik i forte dhe inox	2106, 2107FK, DPB180, PB002G	1	
792557-2	HSS	1.140	13	> 5	14	Plastike dhe metale te buta, celik i bute, gize, Celik i forte dhe inox	2106, 2107FK, DPB180, PB002G	1	
792558-0	inox	1.140	13	< 4	24	Plastik dhe metale te buta, celik i bute dhe gize	2106, 2107FK, DPB180, PB002G	3/1	
792559-8	inox	1.140	13	4-5	18	Plastik dhe metale te buta, celik i bute dhe gize	2106, 2107FK, DPB180, PB002G	3/1	
792560-3	inox	1.140	13	> 5	14	Plastik dhe metale te buta, celik i bute dhe gize	2106, 2107FK, DPB180, PB002G	3/1	
792567-9	inox	1.140	13	/	6	dru	2106, 2107FK, DPB180, PB002G	3/1	
B-30128	BiM	1.140	13	> 6	10	metale, celik inox	2106, 2107FK, DPB180, PB002G		
B-40543	BiM	835	13	3-6	14	Plastike dhe metale te buta, celik i bute, gize, Celik i forte dhe inox	DPB181, DPB182, DPB183	5/1	
B-40559	BiM	835	13	2-3	18	Plastike dhe metale te buta, celik i bute, gize, Celik i forte dhe inox	DPB181, DPB182, DPB183	5/1	
B-40565	BiM	835	13	< 2	24	Plastike dhe metale te buta, celik i bute, gize, Celik i forte dhe inox	DPB181, DPB182, DPB183	5/1	
E-04101	BiM	730	13	3-6	14	metal	DPB184	5/1	
E-04117	BiM	730	13	2-3	18	metal	DPB184	5/1	
E-04123	BiM	730	13	< 2	24	metal	DPB184	5/1	
B-16673	HCS	2.240	13	/	4	dru	LB1200F	3/1	
B-16689	HCS	2.240	6	/	6	dru	LB1200F	3/1	
B-16695	HCS	2.240	16	/	14	metal	LB1200F	3/1	
JM21080294	/	2.240	6	/	6	dru	LB1200F	1	
JM21080295	/	2.240	13	/	4	dru	LB1200F	1	
JM21080296	/	2.240	16	/	4	dru	LB1200F	1	
JM21080297	/	2.240	16	/	14	metal	LB1200F	1	

Akumulat orët dhe ngarkues it

Aksesore për Vegla me Akumulat

Llambat me Akumulat or dhe

Aksesore për Matje Lazerike

Aksesore për Trapim me

Aksesore për Striplim

Sharrat tubore

Aksesore për Strëngu ese

Aksesore për Bluarje dhe

Aksesore për Zmerlim dhe

Aksesore për Frezim dhe

Aksesore për Vegla Multifunk

Aksesore për Sharra

Aksesore t për Vegla Pneumat

Aksesore t për Pistoletat me ajer

Aksesore t për Fshesat me

Aksesore për Veglat e Kopeshtit

Aksesore t për Mbatësit e Veglës

Kuti dhe valixhe veglës

Veglat e dorës

Te Ndryshim e

Përzjerja e aksesoreve

Aksesore për Sharra

Aksesore te tjere

	Modeli	Titulli	Për modelin e	Çmimi me TVSH
	194069-5	Njesia per vendosjen e sharres	2106, 2107FK, DPB180	
	194070-0	Kapaku mbrojtës i fletes	2106, 2107FK, DPB180	
	197975-3	Kapaku mbrojtës i fletes	DPB181, DPB182	
	JM21000300	Komplet per zgjatje te tavolines	LB1200F	
	JM21000320	Paisje per prerje rrethore	LB1200F	
	JM21000330	Paisje per zmerilim me shirit	LB1200F	
	JM21080230	Mbështetëse paralele	LB1200F	
	JM21080260	Këndmatës për prerjen pjerrtase	LB1200F	
	JM21080290	Shkop për shtyrjen	LB1200F, LH1200FL	
	191897-9	Dyllë për sharra mobile	LC1230, 2106, 2107FK, DPB180, DPB181, DPB182, DPB183, DPB184	
	JM23300008	Mbështetëse paralele	LH1200FL	

Akumulat
orët dhe
ngarkues
itAksesore
për
vegla me
AkumulatLlambat
me
Akumulat
or dheAksesore
për
Maçje
LazerikeAksesore
për
Trapan
meAksesore
për
ShtimSharrat
tuboreAksesore
për
Shtrengu
eseAksesore
për
Bluarje
dheAksesore
për
Zmerilim
dheAksesore
për
Frezim
dheAksesore
t për
Vegla
MultifunkAksesore
për
SharraAksesore
t për
Vegla
PneumatiAksesore
t për
Pistoletat
me ajërAksesore
t për
Fshesat
meAksesore
për
Veglat e
KopeshtitAksesore
t për
Mbajtësit
e VeglësKuti dhe
valixhe
vegllashVeglat e
doresTe
Ndryshim
ePërzjerja
e
aksesorë
ve

Prerës me Zinxhir

Aksesore

Modeli	Titulli	Thellësia maksimale e prerjes (mm)	Për modelin e	Çmimi me TVSH	
A-16570	Zinxhiri i gërmimit	16,5	7104L		
A-16586	Zinxhiri i gërmimit	18	7104L		
A-16592	Zinxhiri i gërmimit	21	7104L		
A-16601	Zinxhiri i gërmimit	24	7104L		
P-22084	Zinxhiri i gërmimit	40	KC100		
P-22090	Zinxhiri i gërmimit	50	KC100		
P-22109	Mbajtes i letres 30mm	30	KC100		
P-22115	Mbajtes i letres	40	KC100		
P-22121	Mbajtes i letres 50mm	50	KC100		
P-22137	Rrote per zinxhir	30	KC100		
P-22143	Rrote per zinxhir	40	KC100		

Akumulat
orët dhe
ngarkues
it

Aksesore
për
Veglia me
Akumulat

Llambat
me
Akumulat
orë dhe

Aksesore
për Mafje
Lazerike

Aksesore
për
Trapan
me

Aksesore
për
Shtipim

Sharrat
tubore

Aksesore
Shtrengu
ese

Aksesore
për
Bluarje
dhe

Aksesore
për
Merlim
dhe

Aksesore
për
Frezim
dhe

Aksesore
për
Veglia
Multifunk

Aksesore
për
Sharra

Aksesore
për
Veglia
Pneumati

Aksesore
për
Pistoletat
me ajer

Aksesore
për
Fshesat
me

Aksesore
për
Veglia
Kopeshtit

Aksesore
për
Mbajtësit
e Vegjës

Kuti dhe
valixhe
vegjash

Vegjat e
dores

Te
Ndryshim
e

Përzjerja
e
aksesorë
ve

Aksesore te tjere per prerje

Shinat udhezuese dhe pajimet



Modeli	Gjatësia	Modeli i çantës
199140-0	1,0 m	E-05670
199141-8	1,5 m	E-05664
194925-9	1,9 m	E-10920
194367-7	3,0 m	E-10936

Kapëse për shinat udhëzuese



Modeli	Titulli	Njësia (copë / set)
194385-5	Kapëse hekurudhore udhëzuese	2/1
199826-6	Kapëse e shpejtë për shinat udhëzuese	2/1
198885-7	Set për lidhjen e shinave udhëzuese	2/1

Udhëzues këndi të rregullueshëm për shinat udhëzuese



Modeli	Titulli	Gama
196664-7	Udhëzues këndi i rregullueshëm për shinat udhëzuese	0 - 180°

Shirita për shinat udhëzuese

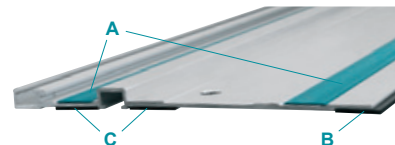

Modeli	Titulli	Tipi	Gjatësia
413101-9	Shirit reshqites	A	1,4 m
413102-7	Shirit reshqites	A	3,0 m
194416-0	Shirit reshqites	A	10,0 m
423359-2	Shirit udhezues gome	B	1,4 m
423360-7	Shirit udhezues gome	B	3,0 m
423361-5	Shirit silikon kunder reshqitjes	C	1,4 m
423362-3	Shirit silikon kunder reshqitjes	C	3,0 m
194417-8	Shirit silikon kunder reshqitjes	C	10,0 m

Pjerrësi paralele



Modeli	Për modelin e
165153-3*	DRS780, RS001G, RS002G
164367-1	HS0600, N5900B
165447-6*	DSP600, DSP601, SP6000
165084-6	5103R, 5104S, 5903R
164021-7	5800BR, 5900BR
164095-8*	4131, 5008MG, DCS552, DCS553, DHS630, DHS660, DHS680, DHS710, HS301D, HS7101, HS7601, HS7611, M5802
165108-8	5017RKB, 5603R, 5705R
152498-8	5143R

*Vidë krahu për abutment - 265701-9

Aksesore për Sharra

Përshatësit udhëzues të shinave



	A	B	C	D	E	F	G	H	I	L	M	O	P	Q	R
	Sharra rrethore											Sharrrat me maja	Frezat dhe veglat multi-funkionale	Preresit	
Për modelin e	HS7100, HS7101	DHS630, HS6100, HS6101	HS7601, HS7610, HS7611	DHS680	HS6600, HS6601	DHS630 HS6100, HS6101, HS7100, HS7101	HS0600	5705R	DHS660, DHS661	5903R	5103R	DJV180, DJV181, DJV182, 4350CT, 4351CT, 4351FCT	JV102D, JV103D	DRT50* RT0702C* RP0900, RP1110C, RP1111C, RP1800, RP1801, RP1803, RP2300FC, RP2301FC, RP2302FC, RP2303FC	DCC500, 4100KB
Modeli	195837-9	195838-7	197005-0	196953-0	197462-2	197252-3	198570-2	192505-5	199232-5	192506-3	192507-1	193517-1	198704-7	194579-2	198673-2









*Për t'u përdorur me bazë zhytjeje 195563-0





- Akumulat orët dhe ngarkuesit
- Aksesore për Vegla me Akumulat
- Llambat me Akumulat orë dhe
- Aksesore për Matje Laserlike
- Aksesore për Trajan me
- Aksesore për Shtimplim
- Sharrrat tubore
- Aksesore Shtirënguese
- Aksesore Bluarje dhe
- Aksesore për Zmerlim dhe
- Aksesore për Frezim dhe
- Aksesore t për Vegla Multifunk
- Aksesore për Sharra**
- Aksesore t për Vegla Pneumatik
- Aksesore t për Pistoletat me ajër
- Aksesore t për Fshesat me
- Aksesore për Kopeshit
- Aksesore për Mbatësit e Vegjës
- Kuti dhe valixhe vegjës
- Veglat e dorës
- Te Ndryshim e
- Përzjerja e aksesoreve

Aksesore te tjere per prerje

Tavolinat e punës

	Modeli	Titulli	Dimensionet (G x G x L) (mm)	Për modelin e	Çmimi me TVSH
	194093-8	Tavoline me rrota	655 x 810 x 630	2704	
	198687-1	Mbjajtes i sharres me rrota WST01N	2.750 x 660 x 840	LS0713, DLS713, LS1040, LS1440, MT230, MLS100, LS1213, LS1016, LS1216, LS1018	
	198688-9	Stendë per tronkatrice	740 x 750 x 835	LS1019L	
	198689-7	Bazament mbajtes	170 x 1.055 x 790	2012NB	
	DEAWST05	Tavoline per sharrat disk	2.700 x 500 x 800/500	LS0714FB, LS1016, LS1018L, LS1019, LS1040F, LS1216, LS1440, LH1040, LH1200, MLS100, DLS211, LS003G	
	DEAWST07	Tavoline per sharrat disk	3.830/1765 x 750 x 860	Not for DLS600, LH1040F, LH1201FL	
	DEBWST06	Tavoline per sharrat disk	2.550/1.150 x 750 x 850	LS0714FB, LS1016, LS1018L, LS1019, LS1040F, LS1216, LS1440, MLS100, LS003G	
	JM27000300	Tavolina me rrota	1.015 x 590 x 560	MLT100N, 2702, 2703	

Aksesore për sharra

	Modeli	Titulli	Për modelin e	Njësia (copë / set)	Çmimi me TVSH
	122536-0	Kapësa vertikale	LH1040/F, LS1040/F	1	
	122538-6	Kapësa vertikale	LS1013/F/L	1	

[Vazhdon...](#)















Aksesore për Sharra

Modeli	Titulli	Për modelin e	Njësia (copë / set)	Çmimi me TVSH	
122540-9	Kapësa vertikale	LS1214/L/F	1		
122556-4	Mbajtëse	2702	1		
122563-7	Kapësa horizontale	DLS713, LS0714/FL, LH1040/F, LS1040/F, DLS211, LS002G	1		
122571-8	Kapësa vertikale	DLS713, DLS714, LS0714, LS0714FL, LS1214, LS1214FL	1		
122707-9	Udhëzues	LH1040/F, LS1040	1		
122728-1	Kapësa vertikale	LF1000	1		
122729-9	Udhëzuesi i prerjes	LF1000	1		
122731-2	Kapaku i sipërm	LF1000	1		
122739-6	Ndaluesi	2704	1		
122740-1	Mbështetëse paralele	2704	1		
122854-6	Kapësa vertikale	LS1216L, LS1016L	1		
122930-6	Kapësa	LS1216L, LS1018L	1		
123101-8	Bartësi	LS1040/F, DLS713	1		
126617-2	Kapësa vertikale	LS1019L, DLS211, LS003G	1		
127069-0	Këndmatës për prerjen pjerrtase	2704	1		

Vazhdon...

- Akumulat orët dhe ngarkues it
- Aksesore për Veglia me Akumulat
- Llambat me Akumulat or dhe
- Aksesore për Maftje Laserlike
- Aksesore për Trapan me
- Aksesore për Shtim
- Sharrat tubore
- Aksesore Shtrengu ese
- Aksesore për Bluarje dhe
- Aksesore për Zmerlim dhe
- Aksesore për Frezim dhe
- Aksesore t për Veglia Multifunk
- Aksesore për Sharra
- Aksesore t për Veglia Pneumat
- Aksesore t për Pistoletat me ajër
- Aksesore t për Fshesat me
- Aksesore për Veglat e Kopeshtit
- Aksesore t për Mbajtësit e Vegjës
- Kuti dhe valixhe vegjash
- Vegjat e dorës
- Te Ndryshim e
- Përzjerja e aksesorë ve









Aksesore për Sharra

	Modeli	Titulli	Për modelin e	Njësia (copë / set)	Çmimi me TVSH
Akumulat orët dhe ngarkues it		153896-9	Mbështetës e djathtë ndihmuese	LS1013/L/F, LS1214/F/L	1
Aksesore për Vegla me Akumulat		191U61-8	Komplet bazamenti	LS004G	1
Llambat me Akumulat or dhe		192625-5	Kapësa vertikale	LH1040	1
Aksesore për Maçje Lazerike		192628-9	Kufizues me profil kurorë	LS1013, LS1019/L, LS1214, LS003G	2/1
Aksesore për Trapan me		193730-1	Llamba fluoescente	2107F, LS0714, LS1013, LS1040F, LS1214F	1
Aksesore për Shtim		194086-5	Shtesa e majtë për tavolina	2704	1
Sharrat tubore		194087-3	Shtesa e pasme e tavolinës	2704	1
Aksesore për Shtrengu ese		194241-9	Udhëzuesi me rreshqitje	2704	1
Aksesore për Bluarje dhe		195253-5	Ndaluesi	LS1216L, DLS211	1
Aksesore për Zmeritim dhe		322932-4	Shtesa e mbajtësit	LS1013/F/L, LS1214/F/L	1
Aksesore për Frezim dhe		JM00000219	Seti mbajtëseve	WST07, WST06	2/1
Aksesore t për Vegla Multifunk		JM21080290	Shkop për shtyrjen	LB1200F, LH1200FL	
Aksesore për Sharra		JM23000127	Komplet mbajtësa	MLS100, LS0815	1
Aksesore t për Vegla Pneumati		JM23000131	Kapësa vertikale	MT230	1
Aksesore t për Pistoletat me ajër		JM23100500	Shtesa e mbajtësit	LS1018L, LH1200FL	1
Aksesore t për Fshesat me					
Aksesore për Veglat e Kopeshitit					
Aksesore t për Mbajtësit e Veglës					
Kuti dhe valixhe veglash					
Veglat e dorës					
Te Ndryshim e					

Vazhdon...

Aksesore për Sharra

251

Modeli	Titulli	Për modelin e	Njësia (copë / set)	Çmimi me TVSH	
JM23100502	Morse te komplet	LS1018L, LH1200FL	1		
JM23610050	Seti mbajtëseve	WST06	2/1		
JM27000046	Zgjatues tavoline i pasem	MLT100	1		
JM27000068	Zgjatues tavoline i djathte	MLT100	1		
JM27000201	Mbështetëse paralele	MLT100	1		
JM27000202	Mbështetëse paralele	MLT100X	1		
JM27000224	Këndmatës për prerjen pjerrtase	MLT100X	1		
JM27000328	Pllaka trekëndëshe	MLT100, LS1018L, LH1200L	1		

Akumulat
orët dhe
ngarkues
it

Aksesore
për
Vegla me
Akumulat

Llambat
me
Akumulat
or dhe

Aksesore
për Mafje
Lazerike

Aksesore
për
Trapan
me

Aksesore
për
Stipim

Sharrat
tubore

Aksesore
Shtrëngu
ese

Aksesore
për
Bluarje
dhe

Aksesore
për
Zmerim
dhe

Aksesore
për
Frezim
dhe

Aksesore
t për
Vegla
Multifunk

Aksesore
për
Sharra

Aksesore
t për
Vegla
Pneumati

Aksesore
t për
Pistoletat
me ajër

Aksesore
t për
Fshesat
me

Aksesore
për
Veglat e
Kopeshtit

Aksesore
t për
Mbajtësit
e Veglës

Kuti dhe
valixhe
vegllash

Veglat e
dores

Te
Ndryshim
e

Përzjerja
e
aksesorë
ve

AKSESORET PËR VEGLA PNEUMATIKE

Gozhdat e sistemuar me tel



Gozhdat e sistemuara në letër



Vazhdues ose Gjuatje me Goditje



Tejçues(Gjuajtës) i Gozhdave

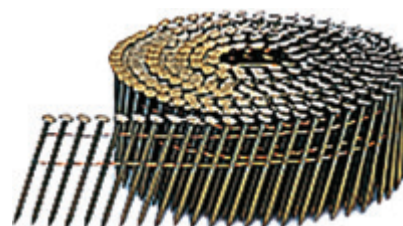

Gozhdat e Lëmuara në Gjarpërushe ose Rreth



Modeli	Diametri (mm)	Gjatësia e përgjithshme (mm)	Shpat (°)	Mbështjellë	Për modelin e	Njësia (copë / set)	Çmimi me TVSH
F-30810	2,5	45	16	anticorrosive	AN621, AN901, AN902, AN610H, AN620H, AN711H, AN911H, AN960, AN961, AN635H, AN935H, AN613	10.800/1	
F-30900	2,5	65	16	anticorrosive	AN621, AN901, AN902, AN610H, AN620H, AN711H, AN911H, AN960, AN961, AN635H, AN935H, AN613	8.100/1	
F-31243	2,5	50	16	anticorrosive	AN621, AN901, AN902, AN610H, AN620H, AN711H, AN911H, AN960, AN961, AN635H, AN935H, AN613	10.800/1	
F-30823	2,8	50	16	anticorrosive	AN621, AN901, AN902, AN610H, AN620H, AN711H, AN911H, AN960, AN961, AN635H, AN935H	9.000/1	
F-30849	2,9	50	16	anticorrosive	AN621, AN901, AN902, AN610H, AN620H, AN711H, AN911H, AN960, AN961, AN635H, AN935H	9.000/1	
F-30836	3,1	65	16	anticorrosive	AN621, AN901, AN902, AN610H, AN620H, AN711H, AN911H, AN960, AN961, AN635H, AN935H	6.750/1	
F-31298	3,1	75	16	anticorrosive	AN621, AN901, AN902, AN610H, AN620H, AN711H, AN911H, AN960, AN961, AN635H, AN935H	4.050/1	
F-31304	3,1	83	16	anticorrosive	AN621, AN901, AN902, AN610H, AN620H, AN711H, AN911H, AN960, AN961, AN635H, AN935H	4.050/1	
F-31317	3,1	90	16	anticorrosive	AN621, AN901, AN902, AN610H, AN620H, AN711H, AN911H, AN960, AN961, AN635H, AN935H	4.050/1	
F-30852	3,3	65	16	anticorrosive	AN621, AN901, AN902, AN610H, AN620H, AN711H, AN911H, AN960, AN961, AN635H, AN935H	4.050/1	
F-31359	3,4	75	16	anticorrosive	AN621, AN901, AN902, AN610H, AN620H, AN711H, AN911H, AN960, AN961, AN635H, AN935H	3.600/1	
F-31362	3,8	90	16	anticorrosive	AN621, AN901, AN902, AN610H, AN620H, AN711H, AN911H, AN960, AN961, AN635H, AN935H	2.700/1	

Akumulat
orët dhe
ngarkues
it

Aksesore
për
vegla me
Akumulat

Llambat
me
Akumulat
or dhe

Aksesore
për
Maflje
Lazerike

Aksesore
për
Trapan
me

Aksesore
për
Shtim

Sharrat
tubore

Aksesore
Shtrengu
ese

Aksesore
për
Bluarje
dhe

Aksesore
për
Zmerim
dhe

Aksesore
për
Frezim
dhe

Aksesore
t për
Vegla
Multifunk

Aksesore
t për
Sharra

Aksesore
t për
Vegla
Pneumati

Aksesore
t për
Pistoletat
me ajër

Aksesore
t për
Fshesat
me

Aksesore
për
Veglat e
Kopeshtit

Aksesore
t për
Mbajtësit
e Veglës

Kuti dhe
valikhe
vegllan

Veglat e
dores

Te
Ndryshim
e

Përzjerja
e
aksesorë
ve

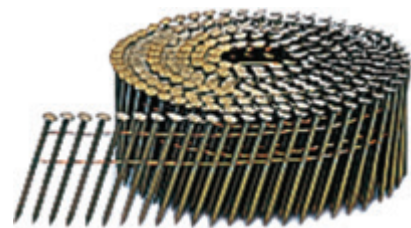

Gozhda Vidhore në Gjarpërushe



Modeli	Diametri (mm)	Gjatësia e përgjithshme (mm)	Shpat (°)	Mbështjellë	Për modelin e	Njësia (copë / set)	Çmimi me TVSH
F-30865	2,5	50	16	anticorrosive	AN610H, AN620H, AN621, AN711H, AN901, AN902, AN911H, AN930H, AN960, AN961, AN935, AN635H	10.800/1	
F-31269	2,5	65	16	anticorrosive	AN610H, AN620H, AN621, AN711H, AN901, AN902, AN911H, AN930H, AN960, AN961, AN935, AN635H	8.100/1	
F-30881	2,9	65	16	anticorrosive	AN610H, AN620H, AN621, AN711H, AN901, AN902, AN911H, AN930H, AN960, AN961, AN935, AN635H	6.750/1	
F-30971	2,9	50	16	anticorrosive	AN610H, AN620H, AN621, AN711H, AN901, AN902, AN911H, AN930H, AN960, AN961, AN935, AN635H	9.000/1	
F-31272	2,9	57	16	anticorrosive	AN610H, AN620H, AN621, AN711H, AN901, AN902, AN911H, AN930H, AN960, AN961, AN935, AN635H	6.750/1	
F-31285	2,9	71	16	anticorrosive	AN610H, AN620H, AN621, AN711H, AN901, AN902, AN911H, AN930H, AN960, AN961, AN935, AN635H	6.750/1	
F-31333	3,1	85	16	anticorrosive	AN610H, AN620H, AN621, AN711H, AN901, AN902, AN911H, AN930H, AN960, AN961, AN935, AN635H	4.050/1	
F-31320	3,2	75	16	anticorrosive	AN610H, AN620H, AN621, AN711H, AN901, AN902, AN911H, AN930H, AN960, AN961, AN935, AN635H	4.050/1	
F-31346	3,2	90	16	anticorrosive	AN610H, AN620H, AN621, AN711H, AN901, AN902, AN911H, AN930H, AN960, AN961, AN935, AN635H	4.050/1	

Aksesoret për Vegla Pneumatike

255



Gozhda me kokë të kapur në shiritin e letrës



Modeli	Diametri (mm)	Gjatësia e përgjithshme (mm)	Shpat (°)	Mbështjellë	Për modelin e	Njësia (copë / set)	Çmimi me TVSH
P-45783	2,9	50	34	galvanizuar	AN943	3.300/1	
F-30579	3,1	75	34	shkelqyer	AN943	3.000/1	
F-30601	3,1	83	34	shkelqyer	AN943	3.000/1	
F-31645	3,3	90	34	galvanizuar	AN943	3.000/1	

Gozhda me Kokë18GA



Modeli	Gjatësia e përgjithshme (mm)	Mbështjellë	Për modelin e	Njësia (copë / set)	Çmimi me TVSH
F-31867	15	galvanizuar	AF505, AF506, AF550H, DBN500, DFN350	5.000/1	
F-31870	20	galvanizuar	AF505, AF506, AF550H, DBN500, DFN350	5.000/1	
F-31883	25	galvanizuar	AF505, AF506, AF550H, DBN500, DFN350	5.000/1	
F-31896	30	galvanizuar	AF505, AF506, AF550H, DBN500, DFN350	5.000/1	
F-31902	32	galvanizuar	AF505, AF506	5.000/1	
F-31915	35	galvanizuar	AF505, AF506, AF550H, DBN500, DFN350	5.000/1	
F-31928	38	galvanizuar	AF505, AF506, AF550H, DBN500	5.000/1	
F-31931	40	galvanizuar	AF505, AF506, AF550H, DBN500	5.000/1	
F-31944	45	galvanizuar	AF505, AF506, AF550H, DBN500	5.000/1	
F-31957	50	galvanizuar	AF505, AF506, AF550H, DBN500	5.000/1	
F-32946	55	galvanizuar	AF550H	5.000/1	

Gozhda pa Kokë 23 GA



Modeli	Gjatësia e përgjithshme (mm)	Mbështjellë	Për modelin e	Njësia (copë / set)	Çmimi me TVSH
F-31825	18	galvanizuar	AF201Z, DPT351, DPT353, AF353, PT354D	10.000/1	
F-32142	18	i pandryshkshëm	AF201Z, DPT351, DPT353, AF353, PT354D	10.000/1	

Vazhdon...

Akumulat
orët dhe
ngarkues
it

Aksesore
për
Vegla me
Akumulat

Llambat
me
Akumulat
or dhe

Aksesore
për Matje
Lazerike

Aksesore
për
Trapan
me

Aksesore
për
Shtim

Sharrat
tubore

Aksesore
për
Shtrengu
ese

Aksesore
për
Bluarje
dhe

Aksesore
për
Zmerlim
dhe

Aksesore
për
Frezim
dhe

Aksesore
t për
Vegla
Multifunk

Aksesore
për
Sharra

Aksesore
t për
Vegla
Pneumatik

Aksesore
t për
Pistollet
me ajër

Aksesore
t për
Fshesat
me

Aksesore
për
Veglat e
Kopeshtit

Aksesore
t për
Mbajtësit
e Veglës

Kuti dhe
valixhe
vegllash

Veglat e
dores

Te
Ndryshim
e

Përzjerja
e
aksesorë
ve

Aksesoret për Vegla Pneumatike

Modeli	Gjatësia e përgjithshme (mm)	Mbështjellë	Për modelin e	Njësia (copë / set)	Çmimi me TVSH
F-31838	25	galvanizuar	AF201Z, DPT351, DPT353, AF353, PT354D	10.000/1	
F-32155	25	i pandryshkshëm	AF201Z, DPT351, DPT353, AF353, PT354D	10.000/1	
F-31841	30	galvanizuar	DPT351, DPT353, AF353, PT354D	10.000/1	
F-32168	30	i pandryshkshëm	DPT351, DPT353, AF353, PT354D	10.000/1	
F-31854	35	galvanizuar	DPT351, DPT353, AF353, PT354D	10.000/1	
F-32171	35	i pandryshkshëm	DPT351, DPT353, AF353, PT354D	10.000/1	

Kapëset Metalike



Kllapë Metalike 16GA

Modeli	Gjerësi (mm)	Gjatësia e përgjithshme (mm)	Mbështjellë	Për modelin e	Njësia (copë / set)	Çmimi me TVSH
P-75091	11	25	galvanizuar	AT1150A	28.000/1	
P-75100	11	28	galvanizuar	AT1150A	14.000/1	
P-75116	11	32	galvanizuar	AT1150A	14.000/1	
P-75122	11	35	galvanizuar	AT1150A	14.000/1	
P-75138	11	40	galvanizuar	AT1150A	14.000/1	

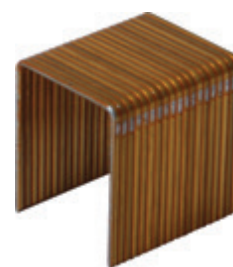

Kllapë Metalike 16GA

Modeli	Gjerësi (mm)	Gjatësia e përgjithshme (mm)	Mbështjellë	Për modelin e	Njësia (copë / set)	Çmimi me TVSH
F-32023	25	25	galvanizuar	AT2550A	10.000/1	
F-32036	25	32	galvanizuar	AT2550A	10.000/1	
F-32049	25	38	galvanizuar	AT2550A	10.000/1	
P-75079	25	38	galvanizuar	AT2550A	9.200/1	
F-32052	25	45	galvanizuar	AT2550A	10.000/1	



Kllapë Metalike 18GA

Modeli	Gjerësi (mm)	Gjatësia e përgjithshme (mm)	Mbështjellë	Për modelin e	Njësia (copë / set)	Çmimi me TVSH
F-33607	6,3	25	shkelqyer	AT638	5.000/1	
F-33610	6,3	28	shkelqyer	AT638	5.000/1	
F-33623	6,3	30	shkelqyer	AT638	5000/1	
F-33636	6,3	32	shkelqyer	AT638	5.000/1	
F-33649	6,3	38	shkelqyer	AT638	5.000/1	

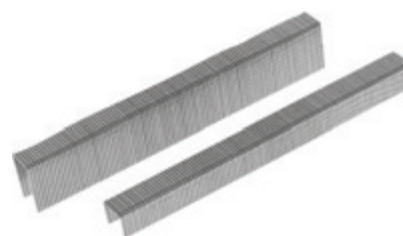

Kapëse metalike për pistoletë kapësesh me akumulator

Modeli	Gjerësi (mm)	Gjatësia e përgjithshme (mm)	Trashësia e telit (mm)	Gjerësia e telit (mm)	Për modelin e	Njësia (copë / set)	Çmimi me TVSH
F-32904	10	6	0,6	1,2	DST221	5.040/1	
F-81518	10	7	0,5	0,75	DST110, ST113D, DST112	2.500/1	
F-32917	10	8	0,6	1,2	DST221	5.040/1	
F-32647	10	10	0,6	1,2	DST220, DST221, T221D	5.040/1	
F-81521	10	10	0,5	0,75	DST110, ST113D, DST112	2.500/1	
F-32650	10	13	0,6	1,2	DST220, DST221, T221D	5.040/1	
F-32663	10	16	0,6	1,2	DST220, DST221, T221D	5.040/1	
F-32676	10	19	0,6	1,2	DST220, DST221, T221D	5.040/1	
F-32689	10	22	0,6	1,2	DST220, DST221, T221D	5.040/1	

Aksesoret

Modeli	Titulli	Për modelin e	Çmimi me TVSH
181434-7	Shishe me vaj, 30 ml	/	



422464-2

Përshtatës hundëze

DFN350



Vazhdon...

Akumulat
orët dhe
ngarkues
it

Aksesore
për
Vegla me
Akumulat

Llambat
me
Akumulat
or dhe

Aksesore
për
Mafje
Lazerike

Aksesore
për
Trapan
me

Aksesore
për
Shtim

Sharrat
tubore

Aksesore
për
Shtrengu
ese

Aksesore
për
Bluarje
dhe

Aksesore
për
Zmerlim
dhe

Aksesore
për
Frezim
dhe

Aksesore
t për
Vegla
Multifunk

Aksesore
për
Sharra

Aksesore
t për
Vegla
Pneumatike

Aksesore
t për
Pistoletat
me ajër

Aksesore
t për
Fshesat
me

Aksesore
për
Veglat e
Kopeshtit

Aksesore
t për
Mbatësit
e Veglës



Kuti dhe
valixhe
vegllash

Veglat e
dores

Te
Ndryshim
e

Përzjerja
e
aksesorë
ve

Aksesoret për Vegla Pneumatike

	Modeli	Titulli	Për modelin e	Çmimi me TVSH
	422665-2	Adaptori i hundëzës S	FN001G	
	HY00000561	Adaptori i hundëzës	AF353	

Përzjerja e aksesoreve
 Te Ndryshim e
 Veglat e dorës
 Kuti dhe valixhe veglash
 Aksesoret për Mbatësit e Vegjës
 Aksesoret për Veglat e Kopeshit
 Aksesoret për Fshesat me
 Aksesoret për Pistoletat me ajër
 Aksesoret për t'për Vegla Pneumatike
 Aksesoret për Sharrat
 Aksesoret për Multifunk
 Aksesoret për Frezim dhe
 Aksesoret për Zmerim dhe
 Aksesoret për Bluarje dhe
 Aksesoret për Shtrengu ese
 Sharrat tubore
 Aksesoret për Shtim
 Aksesoret për Trapan me
 Aksesoret për Maçje Lazerike
 Llambat me Akumulat or dhe
 Aksesoret për Vegla me Akumulat
 Akumulat orët dhe ngarkuesit

AKSESORET PËR PISTOLETAT ME AJER TE NXEHTE



ZGJEDHJA E PROFESIONISTËVE



1 Koka me mbrojtje xhami

2 Koka me fole të gjerë

3 Koka zvogëluese

4 Koka e reflektorit



5 Koka e shkrires

6 Koka e shkrires me shpejtësi

7 Koka e shkrires me mbivendosje

8 Koka zvogëluese e saldimit



9 Ruli i presionit

10 Spatula

11 Paketa e spatulës me 4 pjesë

12 Paketat e shufrave të shkrires



A E vlefshme
B E përfshirë në blerje

AKSESORËT	NUMRI I POROSISË	HG6030K	HG5030K	HG6031VK	HG6531CK	DHG180	DHG181
1 Koka me mbrojtje xhami	PR00000028	A	A	A	A / B	A / B	A / B
2 Koka me fole të gjerë	PR00000029	A	A	A	A / B	A / B	A / B
3 Koka zvogëluese	PR00000031	A	A	A	A / B	A / B	A / B
4 Koka e reflektorit	PR00000030	A	A	A	A / B	A / B	A / B
5 Koka e shkrires	PR00000034	A	A	A	A / B	A	A
6 Koka e shkrires me shpejtësi	PR00000039	A	A	A	A	A	A
7 Koka e shkrires me mbivendosje	PR00000032	A	A	A	A / B	A	A
8 Koka zvogëluese e saldimit	PR00000033	A	A	A	A / B	A	A
9 Ruli i presionit	PR00000035	A	A	A	A / B	A	A
10 Spatula	PR00000040 PR00000042	A A	A A	A A	A A	A A	A A
11 Paketa e spatulës me 4 pjesë	PR00000041	A	A	A	A	A	A
12 Paketat e shufrave të shkrires	PP	PR00000038	-	-	-	A	A
	HDPE	PR00000037	-	-	-	A	A
	ABS	PR00000036	-	-	-	A	A
Kutia e magazinimit		B	B	B	B	B	B

AKSESORET PËR FSHESAT ME VAKUM



Aksesorë për fshesat me bateri

Ngjyra:

Modelet me sistemin e kyçjes së tubave:

- CL002G
- CL001G
- DCL280F
- DCL281F
- CL001G
- CL114FD



Modelet:

- DCL180
- DCL181F
- CL183D
- CL106FD
- CL107FD
- CL108FD
- CL104D
- CL111D
- CL100D
- CL102D



Modelet:

- CL070D



Modelet:

- CL121D
- DCL184



Aksesorë ciklonik:

- 191D73-9



Tub që zgjatet me sistem bllokimi:

- 191E30-3



Aksesorë ciklonik:

- 191D75-5



Tubi teleskopik alumini:
140G19-0 (590-942 mm)



Tub plastik i drejtë:

- 191D76-3
- 459353-8
- 459356-2 (479 mm)
- 191D77-1 (340 mm)*

*për shtesën e ciklonit



Tubi teleskopik:

- 198559-0 (500-850 mm)



Tub plastik i drejtë:

- 451241-5 (465 mm)
- 451244-9 (465 mm)
- 456587-4 (465 mm)
- 191D80-2 (320 mm)*

*për shtesën e ciklonit



Tubi elastik:

- 198868-7
- 198545-1
- 198547-7

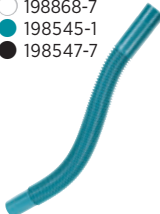

Aksesorë i fryrjes:







- 140J64-3



Hundëza:

- 197901-2



<p>Hundëza thithëse:</p> <ul style="list-style-type: none"> ○ 123486-2 ● 123488-8 ● 123539-7 	<p>Hundëza thithëse:</p> <ul style="list-style-type: none"> ○ 198532-0 	<p>Hundëza thithëse:</p> <ul style="list-style-type: none"> ○ 191G86-8 	<p>Hundëza e ngushtë:</p> <ul style="list-style-type: none"> ○ 198919-6 ● 198990-0 ● 198992-6 	<p>Furçe e rumbullaket:</p> <ul style="list-style-type: none"> ○ 198878-4 ● 198553-2 ● 198555-8 	<p>Koka e gomës:</p> <ul style="list-style-type: none"> ● 422437-5* <p>*Nuk mund të përdoret me tuba të përkulshëm</p> 
--	---	---	---	---	--

<p>Koka thithëse:</p> <ul style="list-style-type: none"> ○ 198528-1 ● 198527-3 ● 198529-9 	<p>Grykës së furçave:</p> <ul style="list-style-type: none"> ● 191M30-1 	<p>Shtojcë hundëze për dyshemene dhe qilima:</p> <ul style="list-style-type: none"> ○ 127825-8 ● 127827-4 	<p>Hundëza e ngushtë:</p> <ul style="list-style-type: none"> ○ 451240-7 ● 451243-1 ● 456586-6 	<p>Furça:</p> <ul style="list-style-type: none"> ○ 198873-4 ● 198538-8 ● 198540-1 
<p>Koka e tapetit për vetura:</p> <ul style="list-style-type: none"> ○ 199038-1 ● 199041-2 ● 199039-9 	<p>Hundëza thithëse për vetura:</p> <ul style="list-style-type: none"> ● 140H95-0 	<p>Koka e ulëses për vetura:</p> <ul style="list-style-type: none"> ● 459056-4 	<p>Tub i holle:</p> <ul style="list-style-type: none"> ○ 199439-3 	<p>Furça e butë:</p> <ul style="list-style-type: none"> ● 140H94-2 

Mbjaltësë:

- 458571-5



Modelet:
CL001G, CL002G, DCL180, DCL181F, DCL280, DCL281F, CL104D, CL107FD, CL108FD, CL114FD



PER MODELET ME DEPOZITE PLUHURI KAPSULE

CL001G, DCL281F, DCL280F, CL183D, DCL180, CL111D, CL106FD, CL070D, CL100D, CL108FD

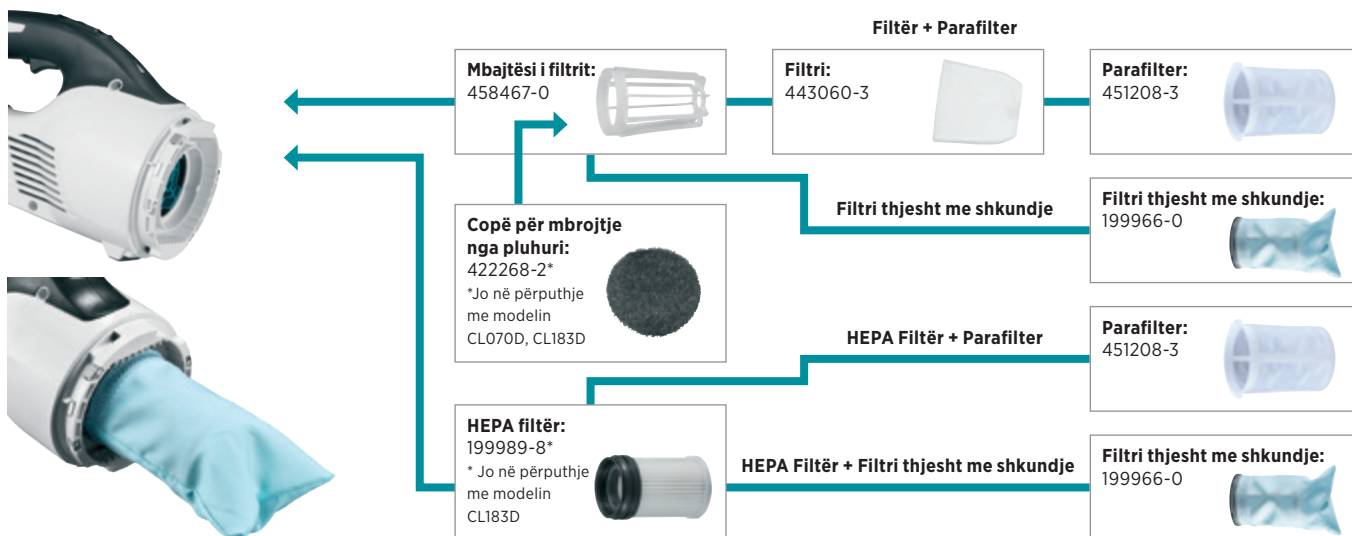

PER MODELET ME QESE PLUHURI

CL002G, DCL184, CL114F, CL121D, CL107FD, CL104D, CL121D

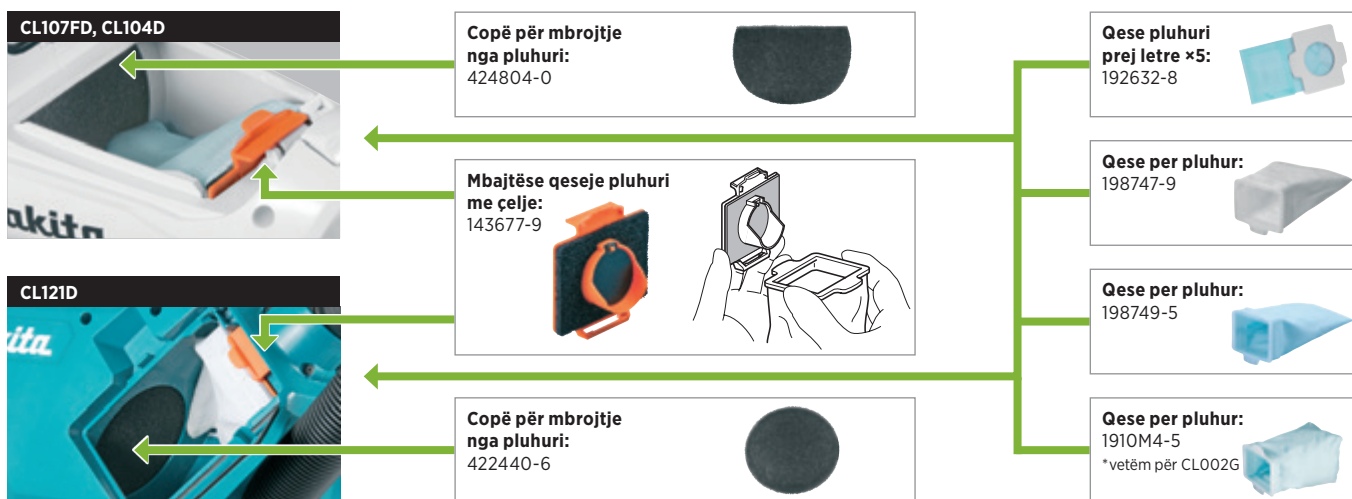

ASPIRATOR HIBRID SHPINE

DVC261, DVC265

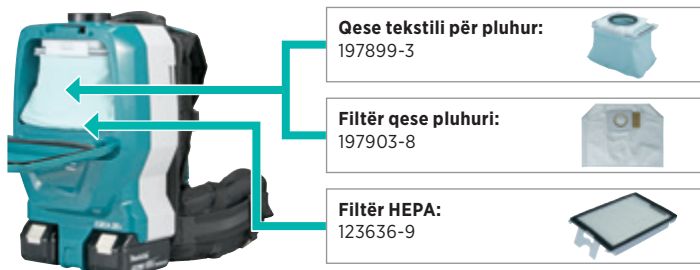

ASPIRATOR HIBRID SHPINE

VC008G, VC009G, DVC660

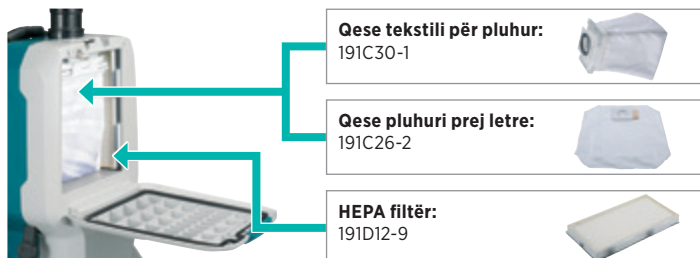

ASPIRATOR VERTIKAL ME AKUMULATOR

DVC560



Hundëza e ngushtë:
○ 451240-7
● 451243-1
● 456586-6

Hundëza e ngushtë:
○ 198919-6
● 198990-0
● 198992-6

Tub i hollë:
○ 199439-3

Koka e tapetit: për vetura
● 459056-4

Koka e ulëses: për vetura
● 199038-1
● 199041-2
● 199039-9

Koka e ulëses: për vetura
● 140H95-0

Grykës së furçave:
● 191M30-1

Furça:
○ 198873-4
● 198538-8
● 198540-1

Furçe e rrumbullaket:
○ 198878-4
● 198553-2
● 198555-8

Furçe e butë:
● 140H94-2

Qese per pluhur (10/1):
191D63-2

HEPA filtër:
191E39-5

Furçe e rrumbullaket:
191D69-0

FSHESË ME BATERI - FRYRËSË

DVC750

Zorrë - e përkulshme:
140G04-3
28/2 m me lidhje 38



Hundëza:
● 458891-7

Hundëza e ngushtë:
● 458919-1

Kyçje 38:
418500-0

Hundëza e ngushtë:
○ 410306-2

Furçe e rrumbullaket:
● 191657-9

Kyçje 22-38:
● 195548-6

Tub i hollë:
○ 192236-6

Hundëz dyshemeje 28 mm dhe shtojca të tjera

Thithja e thatë

Filtër HEPA:
162518-0*
*Vetëm për pastrimin në të thatë

Filtër shkume:
422449-8

Parafiltër:
162635-6

Komplet Para-filtër:
199827-4*
*Vetëm për pastrimin në të thatë

Thithja e lagur

Filtër shkume:
191M39-3



Rripi për varje:
199486-4

<p>A</p>  <p>W/Tuba Ø28 mm</p> <p>Modeli VC3211H / VC3211M VC2211M / VC3210L</p> <p>Bashkuesi</p>  <p>38 24 22</p>	<p>B</p>  <p>W/Tuba Ø28 mm</p> <p>Modeli DVC155L DVC864L / DVC865L DVC867L</p> <p>Bashkuesi</p>  <p>38 24 22</p>	<p>C</p>  <p>W/Tuba Ø38 mm</p> <p>Modeli VC001GL / VC003GL VC005GL DVC150L / DVC152L DVC157L / DVC860L DVC864L / DVC867L</p> <p>Adaptor</p>  <p>22-38</p>	<p>D</p>  <p>W/Tuba Ø28 mm</p> <p>Modeli DVC260 / DVC261 DVC265 / DVC660 VC009G / VC008G</p> <p>Bashkuesi</p>  <p>38 24 22</p>	<p>E</p>  <p>W/Tuba Ø32 mm</p> <p>Modeli VC2000L / VC2012L VC2512L / VC3011L</p> <p>Adaptor 24 P-81745 Adaptor 38 P-70421</p>  <p>24 38</p>	<p>F</p>  <p>W/Tuba Ø32 mm</p> <p>Modeli VC3012L / VC4210L VC4210M</p> <p>Adaptor 22 W107418678 Adaptor 24 P-70378 Adaptor 38 W107418688</p>  <p>22 24 38</p>
--	---	--	---	---	--

Për Modelin | **Sistemi i Thithjes dhe nr. i Pjesës**

Matrapik Rrotullues, Matrapik për Rënim

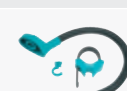





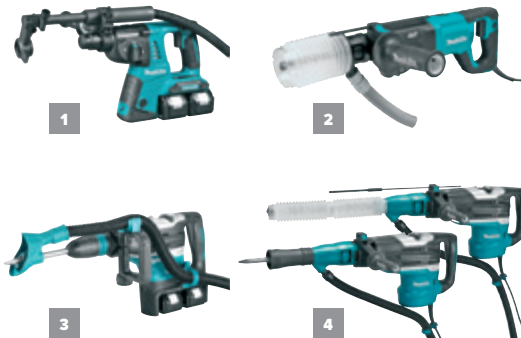

Modeli	Pajisje per nxjerrjen e pluhurit	Përmasat e bashkimit
Matrapik për Rënim		191M21-2 (pa tub) Tuba Ø28 Drejtëpërdrejtë
		191M20-4 (me tub) Bashkuesi 24 ose 38
		191768-2 (pa tub) Tuba Ø28 Drejtëpërdrejtë
		191748-8 (me tub) Bashkuesi 24 ose 38
	199143-4 (pa tub) Tuba Ø28 Drejtëpërdrejtë	
	199144-2 (me tub) Bashkuesi 24 ose 38	
Matrapik Rrotullues		199143-4 (pa tub) Tuba Ø28 Drejtëpërdrejtë
		199144-2 (me tub) Bashkuesi 24 ose 38

Për Modelin | **Sistemi i Thithjes dhe nr. i Pjesës**

Matrapik Rrotullues

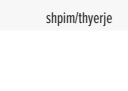

Modeli	Pajisje per nxjerrjen e pluhurit	Përmasat e bashkimit
Matrapik Rrotullues		HR140D, HR166D, DHR165, DHR171, DHR182, DHR202, DHR263, HR1840, HR2470, HR2800, HR2810, HR2810T, HR2811FT
		vetëm për shpime 193472-7
		"HR140D, *HR166D,*DHR165, *DHR171,*DHR182,*DHR202,*DHR241,*HR1840, DHR263, HR2470, HR2800, HR2810 *përdoret me 194581-5
		198362-9
		DHR280, HRO01G, HRO03G, HRO07G, HR2300, HR2630, HR2631F, HR2641, HR2651, HR2652, HR2653, HR3001C, HR3011F
		195173-3
		DHR243, DHR283, HRO02G, HRO04G, HR2320T, HR2630T, HR2631FT, HR2653T, HR3012F
		195179-1
		DHR400, HRO05G HR4013C, HR4003C
		vetëm në modelin me goditje 191748-8
	HR5212C, HR5202C	
	shpim/therje 196858-4	
	HR4001C, HR4002, HR4010C, HR4501C, HR4510C, HR4511C,	
	shpim/therje 195866-2	
	DHR400, HR4013C, HR4003C	
	shpim/therje 199142-6	

Për Modelin

Sistemi i Thithjes dhe nr. i Pjesës

Sharra disk, Sharra me zhytje

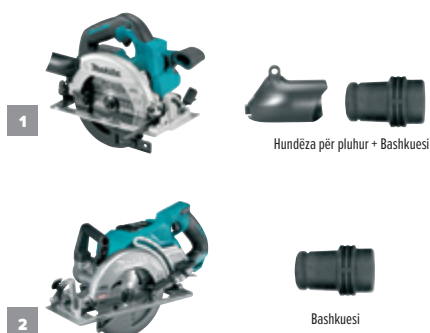

Modeli	Pajisje per nxjerrjen e pluhurit	Përmasat e bashkimit
DHS630	1 194314-8	Bashkuesi 22
DHS660, DHS661	1 199230-9	Bashkuesi 24
DHS680	1 196961-1	Bashkuesi 24
DHS710	1 196520-1	Bashkuesi 24
DHS782, DHS783	1 196520-1	Bashkuesi 24
DSS610	1 419283-5	Bashkuesi 22
5008MG	1 194489-3	Bashkuesi 38
5103R	1 415426-7 (pa vida) 192419-8 (2x vida)	Bashkuesi 38
5104S	1 450316-7	Bashkuesi 38
5143R	1 192490-2	Bashkuesi 38
N5900B	1 193068-4	Bashkuesi 38
5903R	1 192419-8	Bashkuesi 38
HS003G/HS004G	1 196520-1	Bashkuesi 24
HS301D, HS300D	1 195334-5	Bashkuesi 22
HS0600	1 198263-1	Bashkuesi 24
HS6100, HS6101	1 453289-3	Bashkuesi 24
HS6601	1 196520-1	Bashkuesi 24
HS7010	1 196520-1	Bashkuesi 24
HS7100, HS7101	1 453289-3	Bashkuesi 24
HS7611	1 196520-1	Bashkuesi 24
HS7601, HS7611	1 196520-1	Bashkuesi 24
DHS900, DSP600, DSP601	2 ---	Bashkuesi 24
RS001G	2 ---	Bashkuesi 24
RS002G, S017RKB	2 ---	Bashkuesi 38
DSP600, DSP601, SP6000, SP0001G	2 ---	Bashkuesi 24
HS009G, HS011G	2 ---	Bashkuesi 24

Për Modelin

Sistemi i Thithjes dhe nr. i Pjesës

Elektrogurë me disk diamanti



Modeli	Pajisje per nxjerrjen e pluhurit	Përmasat e bashkimit
115/125 mm Modele me pikë të trefishtë lidhje	3 196845-3	Bashkuesi 38
115/125 mm Modele me pikë të trefishtë lidhje	1 198415-4	Bashkuesi 38
	2 192968-5 (me bashkim) 192972-4 (pa bashkim)	Bashkuesi 38
	3 196846-1	Bashkuesi 38
125 mm X-Lock Modeli	3 191605-4	Bashkuesi 38
125 mm Modelet me mbrojtëse disku pa mjete	3 191606-2	Bashkuesi 38
230 mm Modele me pikë të trefishtë lidhje pa frenim	4 198440-5	Bashkuesi 38
230 mm Modele me njëjdy pika lidhje	2 194044-1	Bashkuesi 38

Elektrogurë me disk diamanti



Modeli	Pajisje per nxjerrjen e pluhurit	Përmasat e bashkimit
125 mm Modelet me mbrojtëse disku pa mjete	191F81-2	Bashkuesi 38
115/125 mm Modele me pikë të trefishtë lidhje	195239-9	Bashkuesi 38
230 mm Modele me pikë të trefishtë lidhje	195385-8	Bashkuesi 38







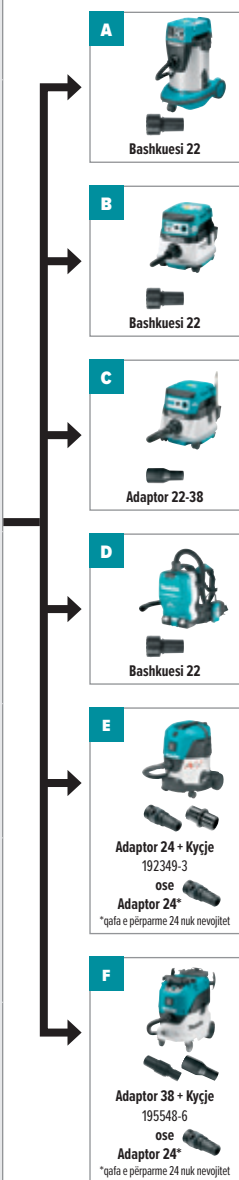





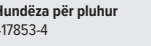

Për Modelin | **Sistemi i Thithjes dhe nr. i Pjesës**

Zmeriluesi me rrip 9032 Zmeriluesi me rrip me aku. DBS180 	Bashkuesi 122652-8 
Zmeriluesi me rrip 9031 	
Zmeriluesi oscilues 9046, B03710, B03711, B04900V, B04901, B04555, B04565, B04557 Zmeriluesi drejtëkëndor me aku. DB0380, DB0381 	
Zmeriluesi ekscentrik B05030, B05031, B05041, B06030, B06040 Zmeriluesi ekscentrik me aku. DB0180 	
Zmeriluesi ekscentrik B06050 	Bashkuesi 24 195546-0 
Zmeriluesi me rrip 9404, 9903, 9910, 9911, 9920 	
Zmeriluesi me rrip 9403, 9921 	
Vegël multifunksionale me aku. DTM50 DTM51 DTM52 Vegël multifunksionale TM3000C TM3010C 	Hundëza për pluhur 195965-0 196765-1 191R02-6 196022-7 199624-8 



Për Modelin | **Sistemi i Thithjes dhe nr. i Pjesës**



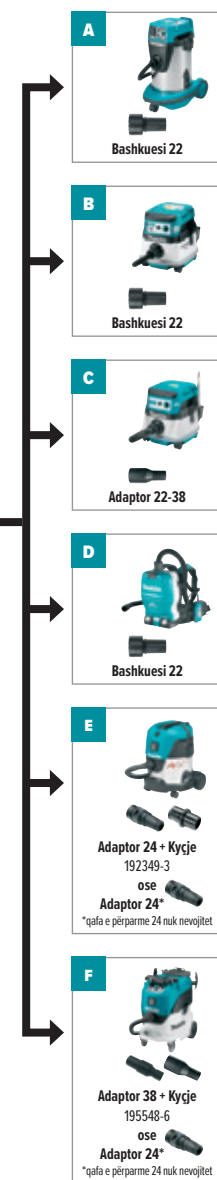





Sharre për alukobond CA5000 	Bashkuesi 24 195546-0 
Sharra me maja vertikale me aku. DJV180, DJV181, DJV182 Sharra me maja 4350CT, 4350FCT, 4351CT, 4351FCT JV103D**, JV102D** DJV184 	Hundëza për pluhur 126331-0  457801-1  + Bashkuesi 24 195546-0 
Sharra me maja vertikale JV100D, JV143D, 4326, 4327, 4329, JV0600 	Hundëza për pluhur 417853-4 
Sharra me maja vertikale me aku. DJV180, DJV181, DJV182 Sharra me maja vertikale 4350CT, 4350FCT, 4351CT, 4351FCT 	Hundëza për pluhur 194314-8 419283-5 195334-5 
Sharra disk me aku. DHS630 DSS611, DSS610 HS300D, HS301D 	Hundëza për pluhur 194314-8 419283-5 195334-5 
Zmeriluesi i murit me aku. DSL800, DSL801 	+ Bashkuesi 24 195546-0 





Për Modelin





Sistemi i Thithjes dhe nr. i Pjesës

<p>Elektroguri 4112HS</p> 	<p>Kyçje bërrylli 192613-2</p> 
<p>Sharra me disk diamanti 4100KB Sharra me disk diamanti me aku. DCC500</p> 	
<p>Prerësi prej dijamantit me thithës 4157KB</p> 	
<p>Prerësi i kanaleve për mure SG1251, SG1250</p> 	
<p>Zmeriluesi i betonit PC5000C, PC5001C</p> 	
<p>Zmeriluesi me furce 9741</p> 	<p>Bashkues 410899-9</p> 







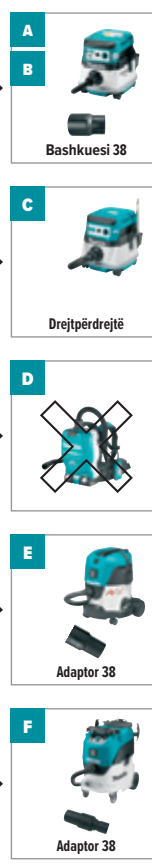

Për Modelin

Sistemi i Thithjes dhe nr. i Pjesës

<p>Sharra disk me terheqje me aku. DLS713, DLS714, DLS600 Sharra disk me terheqje LS0714FL, LS0815FL, LS1016L, LS1018L, LS1216, LS1216L, LS1040</p> 	
<p>Sharra me kënd me rrotullim (flip sistem) LF1000</p> 	
<p>Sharra me kënd me kombinim LH1040, LH1201FL</p> 	
<p>Sharra disk me terheqje LS1019, LS1019L, LS1219L Sharra disk me terheqje me aku. DLS111, DLS211, LS002G, LS003G, LS004G</p> 	<p>+ Bashkuesi 24 195546-0</p> 



Për Modelin	Sistemi i Thithjes dhe nr. i Pjesës
<p>Sharre tavoline me kend 2704N</p> 	<p>Bashkues 419093-0</p> 
<p>Sharre tavoline me kend 2712</p> 	
<p>Sharre tavoline me kend MLT100N</p> 	<p>Bashkues JM2700090</p> 
<p>Sharra me shirit LB1200F</p> 	<p>Bashkues 419093-0</p> 

A



Bashkuesi 38

B



Bashkuesi 38

C



Drejtperdrejte

D



~~Bashkuesi 38~~

E











Adaptor 38

F



Adaptor 38

Për Modelin	Sistemi i Thithjes dhe nr. i Pjesës
<p>Zdrgues me akumulatror DKP181, KP001G Zdrgues KP0810, KP0810C</p> 	<p>Tubi bërrylues ***191C20-4 ***Opsionale</p> 
<p>Zdrgues me akumulatror DKP180 Zdrgues KP0800</p> 	<p>Hundëza për tubëthithës 451329-1</p> 
<p>Zdrgues 1911B</p> 	<p>Hundëza për tubëthithës 192082-7</p> 
<p>Zdrgues N1923B, KP0800, 1806B, KP312S</p> 	

A



Bashkuesi 38

B



Bashkuesi 38

C



Drejtperdrejte

D



Bashkuesi 38

E



Adaptor 38

F



Adaptor 38

Modeli	Nr. i pjesës	Modeli	Nr. i pjesës
N1923B	181572-5	N1923B	JPA122275
KP0800, DKP180	451329-1	DKP180, KP0810, KP0810C, KP0800	416368-8
1806B	122397-8	1806B, KP312S	181575-9
KP312S	193733-5		





Për Modelin

Sistemi i Thithjes dhe nr. i Pjesës

<p>Lamelo me akumulator DPJ180 Lamelo PJ7000, 3901</p>	
<p>Vegël për prerje 3706</p>	
<p>Freza me akumulator DCO180, DCO181</p>	
<p>Sharra e gipsit me akumulator DSD180, SD100D</p>	
<p>Freza RP0910, RP1110C RP1111C</p>	



Për Modelin

Sistemi i Thithjes dhe nr. i Pjesës

<p>Freza RP1801F, RP1800, RP1800F, RP1803F RP2301FC, RP2300FC, RP2303F</p>	<p>Hundëza për pluhur 194934-8</p>
<p>Freza RP0900, ***RT0700C ***RT0702C</p> <p>Freze me akumulator ***DRT50</p> <p>***Përdorimi me bazën zhytëse</p>	<p>Hundëza për pluhur 194733-8</p>
<p>Freza RT0700C</p> <p>Freze me akumulator DRT50</p>	<p>Hundëza për pluhur 195559-1</p>



MAKITA rekomandon
përdorimin e tubit Ø38 mm
kur punohet me frezë.

BASHKUESIT DHE ADAPTORET

Tuba Ø28 mm
Me kapëse të përparme 22/38



Kapëse e pasme



Bashkuesi 38
Ø i brendshëm 38 mm
Ø i jashtëm 44,2 mm



Bashkuesi 22
Ø i brendshëm 22,4 mm
Ø i jashtëm 25 mm



Tuba Ø38 mm
Me kapëse të përparme 38



Kapëse e pasme



Bashkuesi 38
Ø i brendshëm 38 mm
Ø i jashtëm 44,2 mm



Lidhja me kapëset e përparme 22, 38 dhe 24

Tuba Ø28 mm
Me kapëse të përparme 22







Tuba Ø28 mm
Me kapëse të përparme 38



Tuba Ø38 mm
Me kapëse të përparme 38



Bashkuesi 24
195546-0







Bashkues zorrë me zorrë

Tuba Ø28 mm/Bashkuesi 38



Tuba Ø28 mm/Kapëse e pasme



Tuba Ø38 mm/Bashkuesi 38

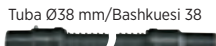

Tuba Ø38 mm/Kapëse e pasme

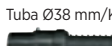



Adaptor për lidhje 22-38

Tuba Ø28 mm/Bashkuesi 38



Adaptor 22-38
Ø i brendshëm 38 mm
Ø i jashtëm 44,2 mm

SISTEMI KOMPLET I THITHJES SE PLUHURIT

Modeli
DVC150L / DVC152L
DVC155L / DVC157L
DVC860L / DVC862L
DVC864L
DVC865L
DVC867L
VC001GL
VC003GL
VC005GL



Modeli
DVC260 / DVC261
DVC660 / DVC265
VC008G / VC009G



Modeli
VC3211H
VC3211M
VC2211M
VC3210L



Modeli
DVC750L



Modeli
VC2000L
VC2012L
VC2512L
VC3011L



Modeli
VC3012L
VC4210L
VC4210M



Tuba Ø28 mm

*143787-2 (1,0 m) lidhje direkte
A-34235 (1,5 m) bashkuesi 22, 38
195433-3 (3,5 m) bashkuesi 22, 24, 38



*vetëm për modelet DVC260, DVC261, DVC660, DVC265, VC008G, VC009G

Tuba Ø38 mm

195434-1 (2,5 m) bashkuesi 38



Tuba Ø32 mm

P-81739 (3,5 m)



Tuba Ø32 mm

P-84084 (4 m)



Bashkuesi

22
195547-8

38
195545-2

Bashkuesi

24
195546-0

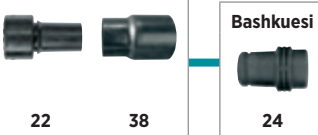

Adaptor

22-38
195548-6

Adaptor

24
195546-0



Adaptor



Adaptor

22 W107418678
24 P-70378
38 W107418688



Aksesoret



*vetëm për modelet DVC260, DVC261, DVC660, DVC265, VC008G, VC009G

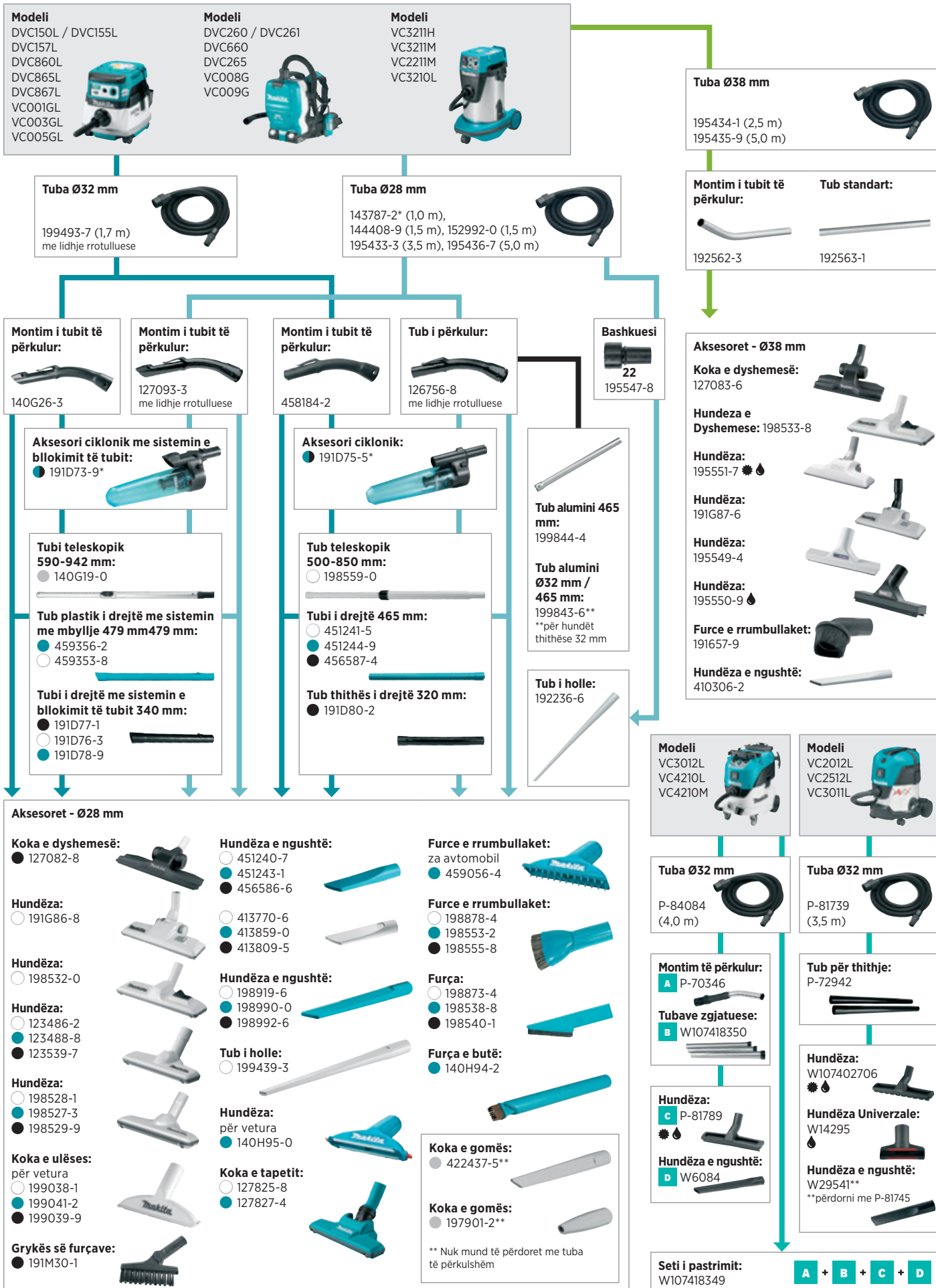

A Tuba fleksibile

Modeli	Titulli	Gjatësia	Diametri	Lidhje	Model fshesë me korrent							
					VC2000L	VC2012L	VC2512L	VC3011L	VC3012L	VC4210L	VC4210M	
1	P-70362	● ⚡	Plastike me kyç dhe lidhëse rrotulluese për fshesë me korrent	3,0 m	36					✓	✓	✓
2	P-70487	● ⚡	Plastike me një shtojcë rrotulluese për një fshesë me korrent	3,5 m	27	24				✓	✓	✓
3	P-84084	● ⚡	Plastike me kyç dhe lidhëse rrotulluese për fshesë me korrent	4,0 m	32	32B				P	P	P
4	P-81739	●	Plastike me një bllokim dhe tub të lakuar të bashkangjitur	3,5 m	32	32B	P	P	P	P		

⚡: antistatike P: bashkangjitur ✓: opsionale

B Tuba dhe komplete të përkulura

Modeli	Përshkrim	1	2	3	4		
		P-70362	P-70487	P-84084	P-81739		
5	P-70346	●	Çelik i pandryshkshëm	✓	✓	✓	
6	W107413340	●	Plastike me mbyllje				✓
7	W107418349	●	Seti i pastrimit përfshin tubin e lakuar P-70346, tubin e drejtë W107418350, furçën e dyshemesë P-81789 dhe lidhjen e ngushtë W6084	✓	✓		✓

C Tuba të drejtë

Modeli	Përshkrim	5	6		
		P-70346	W107413340		
8	P-70437	●	Set me 2 copë çelik inox 505 mm	✓	
9	W107418350	●	Set me 3 copë 350 mm prej çeliku inox	✓	
10	P-72942	●	Set me 2 copë 520 mm prej çeliku		✓

D Pipetat dhe furcat

Tipi	Përshkrim	8	9	10
		P-70437	W107418350	P-72942
P-81789	Furçë dyshemeje për pastrim të thatë dhe të lagësht, 300 mm	✓	✓	
W107402706	Furçë dyshemeje për pastrim të thatë dhe të lagësht, 260 mm			✓
W14295	Shtojcë thithëse universale për pastrim të thatë dhe të lagësht, 120 mm			✓
W29541	Shtojcë e ngushtë, 200 mm*			✓
W6084	Shtojcë e ngushtë, 300 mm	✓	✓	

*Përdorni me përshtatës P-81745 me rregullim



Akumulat
orët dhe
ngarkues
it

Aksesore
për
vegla me
Akumulat

Llambat
me
Akumulat
or dhe

Aksesore
për Matje
Lazerike

Aksesore
për
Trapan
me

Aksesore
për
Shtim

Sharrat
tubore

Aksesore
për
Shtrengu
ese

Aksesore
për
Majarje
dhe

Aksesore
për
Zmerim
dhe

Aksesore
për
Frezim
dhe

Aksesore
t për
Vegla
Multifunk

Aksesore
për
Sharra

Aksesore
t për
Vegla
Pneumat

Aksesore
t për
Pistoletat
me ajër

Aksesore
t për
Fshesat
me

Aksesore
për
Veglat e
Kopështit

Aksesore
t për
Mbatësit
e Veglis

Kuti dhe
valixhe
vegjis

Veglat e
dores

Te
Ndryshim
e

Përzjerja
e
aksesorë
ve

A Tuba fleksibile

Modeli	Përshkrim	Gjatësia	Diametri	Lidhje	Model fshesë me korrent										
					VC2211M	VC3210L	VC3211H	VC3211M	DVC150L	DVC152L	DVC155L	DVC860L	DVC865L	DVC867L	
1 144408-9	● (●) (●)	Plastike	1,5 m	28		✓	✓	✓	✓	✓	✓	✓	✓	✓	✓
2 152992-0	● (●) (●)	Plastike	1,5 m	28	38	✓	✓	✓	✓	✓	✓	✓	✓	✓	✓
3 A-34235	● (●) (●)	Plastike	1,5 m	28	22/38	✓	✓	✓	✓	✓	✓	✓	✓	✓	✓
4 195433-3	● (●) (●)	Plastike	3,5 m	28	22/24/38	✓	P	✓	✓	✓	✓	✓	✓	✓	✓
5 191G76-1	● (●) (●)	Plastike e përforcuar me rrjetë najloni	5,0 m	28	22/24/38	✓	✓	✓	✓	✓	✓	✓	✓	✓	✓
6 199493-7	● (●) (●)	Plastike e përforcuar me bravë	1,7 m	32	32A	✓	✓	✓	✓	✓	✓	P	✓	P	✓
7 195434-1	● (●) (●)	Plastike	2,5 m	38	38	P	P	P	P	P	P	✓	P	✓	p

(●) antistatike P: bashkangjitur ✓: opsionale

B Tuba dhe komplete të përkulura

Modeli	Përshkrim	1	2	3	4	5	6	7
		144408-9	152992-0	A-34235	195433-3	191G76-1	199493-7	195434-1
8 126756-8	● Plastike me lidhës rrotullues	✓	✓	✓	✓	✓		
9 127093-3	● Plastike me bashkim rrotullues dhe bllokues	✓	✓	✓	✓	✓		
10 458184-2	● Plastike						✓	
11 140G26-3	● Plastike me mbyllje						✓	
12 192562-3	● Alumini		✓	✓	✓	✓		✓

C Tuba të drejtë

Modeli	Përshkrim	8	9	10	11	12
		126756-8	127093-3	458184-2	140G26-3	192562-3
13 191D80-2	● Plastike 320 mm	✓		✓		
14 451241-5	○	✓		✓		
15 451244-9	● Plastike 465 mm	✓		✓		
16 456587-4	●	✓		✓		
17 198559-0	○ Plastike 500-850 mm	✓		✓		
18 199844-4	● 465 mm alumini	✓		✓		
19 199843-6	● 465 mm alumini	✓		✓		
20 191D76-3	○					
21 191D77-1	● Plastike 340 mm me bravë		✓		✓	
22 191D78-9	●		✓		✓	
23 459356-2	● Plastike 480 mm me bravë		✓		✓	
24 140G19-0	● 590-942 mm alumini me bravë		✓		✓	
25 192563-1	● 565 mm alumini					✓

D Pipetat dhe furcat

Tipi	13	14	15	16	17	18	19	20	21	22	23	24	25
	191D80-2	451241-5	451244-9	456587-4	198559-0	199844-4	199843-6	191D76-3	191D77-1	191D78-9	459356-2	140G19-0	192563-1
28 hundëzat	✓	✓	✓	✓	✓			✓	✓	✓	✓	✓	
32 hundëzat						✓	✓						
38 hundëzat													✓



A Tuba fleksibile

Modeli	Përshkrim	Gjatësia	Diametri	Lidhje	Model fshesë me korrent				
					DVC260	DVC261	DVC265	DVC660	
1 143787-2	● (antistatike)	Plastike	1,0 m	28		P	P	✓	✓
2 144408-9	● (antistatike)	Plastike	1,5 m	28		✓	✓	✓	✓
3 152992-0	● (antistatike)	Plastike	1,5 m	28	38	✓	✓	✓	✓
4 A-34235	● (antistatike)	Plastike	1,5 m	28	22/38	✓	✓	P	✓
5 140F62-3	●	Plastike e përforcuar me bravë	1,0 m	32	32A	✓	✓	✓	P
6 199493-7	●	Plastike e përforcuar me bravë	1,7 m	32	32A	✓	✓	✓	✓

●: antistatike P: bashkangjitur ✓: opsionale

B Tuba dhe komplete të përkulura

Modeli	Përshkrim	1	2	3	4	5	6
		143787-2	144408-9	152992-0	A-34235	140F62-3	199493-7
7 126756-8	● Plastike me lidhës rrotullues	✓	✓	✓	✓		
8 127093-3	● Plastike me bashkim rrotullues dhe bllokues	✓	✓	✓	✓		
9 458184-2	● Plastike					✓	✓
10 140G26-3	● Plastike me mbyllje					✓	✓
11 192562-3	● Alumini			✓	✓		

C Grykë cikloni dhe tuba të drejtë

Modeli	Përshkrim	7	8	9	10	11
		126756-8	127093-3	458184-2	140G26-3	192562-3
12 191D75-5	● Shtojcë e ciklonit	✓		✓		
13 191D80-2	● Plastike 320 mm për ngjitjen e ciklonit	✓		✓		
14 451241-5	○	✓		✓		
15 451244-9	● Plastike 465 mm	✓		✓		
16 456587-4	●	✓		✓		
17 198559-0	○ Plastike 500-850 mm	✓		✓		
18 199844-4	● 465 mm alumini	✓		✓		
19 199843-6	● 465 mm alumini	✓		✓		
20 191D73-9	● Shtojcë cikloni me bravë		✓		✓	
21 191D76-3	○		✓		✓	
22 191D77-1	● Plastike 340 mm me bravë për ngjitjen e ciklonit		✓		✓	
23 191D78-9	●		✓		✓	
24 459356-2	● Plastike 480 mm me bravë		✓		✓	
25 140G19-0	● 590-942 mm alumini me bravë		✓		✓	
26 192563-1	● 565 mm alumini					✓

D Pipetat dhe furcat

Tipi	13	14	15	16	17	18	19	21	22	23	24	25	26
	191D80-2	451241-5	451244-9	456587-4	198559-0	199844-4	199843-6	191D76-3	191D77-1	191D78-9	459356-2	140G19-0	192563-1
28 hundëzat	✓	✓	✓	✓	✓			✓	✓	✓	✓	✓	
32 hundëzat						✓	✓						
38 hundëzat													✓



Akumulat
orët dhe
ngarkues
it

Aksesore
për
Vegla me
Akumulat

Llambat
me
Akumulat
or dhe

Aksesore
për
Maftje
Lazerike

Aksesore
për
Trapan
me

Aksesore
për
Shtimplim

Sharrat
tubore

Aksesore
Shtrengu
ese

Aksesore
për
Bluarje
dhe

Aksesore
për
Zmerlim
dhe

Aksesore
për
Frezim
dhe

Aksesore
t për
Vegla
Multifunk

Aksesore
t për
Sharra

Aksesore
t për
Vegla
Pneumatik

Aksesore
t për
Pistoletat
me ajër

Aksesore
t për
Fshesat
me

Aksesore
për
Veglat e
Kopeshtit

Aksesore
t për
Mbatjesit
e Veglesh





















Kuti dhe
valixhe
veglesh

Veglat e
dores

Te
Ndryshim
e

Përzjerja
e
aksesorë
ve

28 hundëzat

Modeli	Titulli	
127082-8	Grykë thithëse e hollë, 285 mm	
191G86-8	Shtojcë thithëse për dysheme dhe tapete me buton, 320 mm	
198532-0	Shtojcë thithëse për dysheme dhe tapete me buton, 320 mm	
123486-2	○	
123488-8	● Shtojcë thithëse për dyshemenë, 220 mm	
123539-7	●	
198528-1	○	
198527-3	● Shtojcë thithëse për tapete, 220 mm	
198529-9	●	
199038-1	○	
199041-2	● Shtojcë për pastrimin e sediljeve, 180 mm	
199039-9	●	
191M30-1	Furçë pluhuri, 165 mm	
451240-7	○	
451243-1	● Shtojcë e ngushtë, 160 mm	
456586-6	●	
413770-6	○	
413859-0	● Shtojcë e ngushtë, 160 mm	
413809-5	●	
198919-6	○	
198990-0	● Grykë thithëse në qoshe, 330 mm	
198992-6	●	
199439-3	Grykë e ngushtë thithëse, 415 mm	
140H95-0	Koka e ulëses, 120 mm	
127825-8	○ Shtojcë thithëse për dyshemenë, 220 mm	
127827-4	●	
459056-4	Shtojcë thithëse për tapete, 120 mm	
198878-4	○	
198553-2	● Furça e rumbullakët, 120x60 mm	
198555-8	●	
198873-4	○	
198538-8	● Shtojcë thithëse me furçë, 180 mm	
198540-1	●	
140H94-2	Furçë e butë, 360 mm	
422437-5	Shtojcë e gomuar, 330 mm	
197901-2	Shtojcë e ngushtë e gomuar, 155 mm	
122234-6	Grykë thithëse, 225 mm	

32 hundëzat





























Modeli	Titulli	
P-81789	Furçë dyshemeje për pastrim të thatë dhe të lagësht, 300 mm	
W107402706	Furçë dyshemeje për pastrim të thatë dhe të lagësht, 260 mm	
W14295	Shtojcë thithëse universale për pastrim të thatë dhe të lagësht, 120 mm	
W29541	Shtojcë e ngushtë, 200 mm*	
W6084	Shtojcë e ngushtë, 300 mm	

*Përdorni me përshtatës P-81745 me rregullim

38 hundëzat

Modeli	Titulli	
127083-6	Grykë thithëse e hollë, 285 mm	
198533-8	Shtojcë thithëse për dysheme dhe qilima me buton për pastrim kimik, 320 mm	
195551-7	Shtojcë thithëse për pastrim të thatë dhe të lagësht, 320 mm	
191G87-6	Shtojcë thithëse për dysheme dhe tapete me buton, 320 mm	
195549-4	Shtojcë thithëse për pastrim kimik, 210 mm	
195550-9	Shtojcë thithëse për pastrim të lagësht, 210 mm	
191657-9	Furça e rumbullakët, 130x60 mm	
410306-2	Shtojcë e ngushtë, 330 mm	
458891-7	Grykë thithëse, 130 mm	

Filtra

	E thatë DVC156L DVC157L DVC861L DVC866L DVC867L	E thatë/i lagur DVC155L DVC865L DVC860L	E thatë/i lagur VC3211H VC3211M VC2211M	E thatë/i lagur VC3210L	E thatë/i lagur VC001GL VC003GL	E thatë/i lagur VC002GL VC004GL VC005GL
Përdorni si një grup	Filtri i pluhurit 197166-6*		 VC3211H: 196251-2* VC3211M, VC2211M: 196252-0*			
	Filtri i shkumës 195552-5					
	Parafiltri 195553-3					
Filtër i endur Pastrim i thatë dhe i lagësht 140248-3						
Filtri i ujit Vetëm pastrim i lagësht Kur pastroni një sasi të madhe uji, rekomandohet të përdorni një filtër uji. 195555-9 (vetëm për DVC155L, DVC865L, DVC860L)						
Qese pluhuri 15L (për pastrim kimik) 195557-5						
Qese pluhuri 25L (për pastrim kimik) 195558-3						
Qese plastike për thithje 195432-5						



Për pastrim të thatë

- Filtër pluhuri
- Filtri i shkumës "damper"
- Para-filtër
- Qese pluhuri prej letre ose plastike

Për pastrim të lagësht dhe të thatë

Pëlhurë ose filtër uji (pastrim i lagësht)

E përputhshme me qeset plastike













- Mundëson një rregullim të lehtë dhe të shpejtë
- Kosto më e ulët në krahasim me qeset e pluhurit të letërës



- Akumulat orët dhe ngarkues it
- Aksesore për Vegla me Akumulat
- Llambat me Akumulat or dhe
- Aksesore për Matje Laserlike
- Aksesore Trran me
- Aksesore për Shtim
- Sharrat tubore
- Aksesore Shtrengu ese
- Aksesore për Bluarje dhe
- Aksesore për Zmeritim dhe
- Aksesore për Frezim dhe
- Aksesore t për Vegla Multifunk
- Aksesore për Sharra
- Aksesore t për Vegla Pneumati
- Aksesore t për Pistoletat me ajër
- Aksesore t për Fshesat me
- Aksesore për Veglat e Kopeshitit
- Aksesore për Mbatësit e Veglës
- Kuti dhe valixhe veglës
- Veglat e dorës
- Te Ndryshim e
- Përzjerja e aksesoreve

Filtrat

Filtrat

	Modeli	Titulli	Për modelin e	Çmimi me TVSH
	127725-2	Filtri i ajrit HEPA	DVC260	
	140248-3	Filtri	DVC150L, DVC155L, DVC865L, DVC860L	
	144625-1	Filtri i ndjerë	VC001G, VC003G, VC004G	
	162518-0	Filtri i ajrit DVC750	DVC750	
	162635-6	Parafilter	DVC750	
	191E39-5	Filtri	DVC560	
	191G88-4	Filter prej cope	DVC866L, DVC156L	
	191M39-3	Filtri i lageshtise	DVC750	
	191V67-2	Filtri i ujit	VC001G, VC003G	
	191V68-0	Filtri i shkurës	VC004G	
	191V69-8	Parafiltër	VC004G	
	191V70-3	Filter	VC004G	

[Vazhdon...](#)

Aksesoret për Fshesat me Vakum

Modeli	Titulli	Për modelin e	Çmimi me TVSH	
191V71-1	Filtër tekstili	VC005G		
195441-4	Filter pudre	VC2510L, VC3210L		
195552-5	Sfungjer	DVC150L, DVC155L, DVC865L, DVC860L, DVC151L, DVC156L, DVC157L, DVC861L, DVC866L, DVC867L, VC3210L, VC2510L, VC1310L		
195553-3	Filtri	DVC150L, DVC155L, DVC865L, DVC860L, DVC151L, DVC156L, DVC157L, DVC861L, DVC866L, DVC867L, VC1310L		
195555-9	Filter uji	DVC150L, DVC155L, DVC865L, DVC860L, VC1310L		
195611-5	Filter uji	VC3210L		
195612-3	Filtri	VC3210L		
196251-2	Filter pudre H	VC3211H		
196252-0	Filter pudre M	VC3211M, VC2211M, VC2201M		
196253-8	Filtri	VC3211H, VC3211M, VC2211M, VC2201M		
196254-6	Sfungjer	VC3211H, VC3211M, VC2211M, VC2201M		
197166-6	Filtri	DVC150L, DVC155L, DVC865L, DVC860L, DVC151L, DVC156L, DVC157L, DVC861L, DVC866L, DVC867L		
199827-4	Parafiltri set	DVC750		

[Vazhdon...](#)



- Akumulat orët dhe ngarkues it
- Aksesore për Veglia me Akumulat
- Llambat me Akumulat orë dhe
- Aksesore për Maftje Laserlike
- Aksesore për Trapran me
- Aksesore për Striplim
- Sharrat tubore
- Aksesore Shtrengu ese
- Aksesore për Bluarje dhe
- Aksesore për Zmerlim dhe
- Aksesore për Frezim dhe
- Aksesore t për Veglia Multifunk
- Aksesore për Sharra
- Aksesore t për Veglia Pneumati
- Aksesore t për Pistoletat me ajër
- Aksesore t për Fshesat me
- Aksesore për Vegliat e Kopeshit
- Aksesore t për Mbatësit e Veglës
- Kuti dhe valixhe veglësh
- Veglat e dorës
- Te Ndryshim e
- Përzjerja e aksesoreve

Aksesoret për Fshesat me Vakum

	Modeli	Titulli	Për modelin e	Çmimi me TVSH
Akumulat orët dhe ngarkues it				
Aksesore për Vegla me Akumulat	199966-0	Filtri thjesht me shkurdje	DCL281F, DCL280F, DCL181F, DCL180F, DCL180, CL183D, CL111D, CL106FD, CL070D	
Llambat me Akumulat or dhe	199989-8	Filtri	DCL281F, DCL280F, DCL181F, DCL180F, DCL180, CL183D, CL111D, CL106FD	
Aksesore për Matje Lazerike	422268-2	Copë sfungjeri 57 për pastrim	DCL281F, DCL280F, DCL180, CL111D, CL106FD, CL100D, CL108FD	
Aksesore për Trapan me	422449-8	Sfungjer	DVC750	
Aksesore për Shtimpl	443060-3	Filtri	DCL281F, DCL280F, DCL181F, DCL180F, DCL180, CL183D, CL111D, CL106FD, CL070D	
Sharrat tubore	451208-3	Filtri	DCL281F, DCL280F, DCL181F, DCL180F, DCL180, CL183D, CL111D, CL106FD, CL070D, CL001G	
Aksesore Shtrengu ese	83035BHB	Filtri lagësht me poliurethan	440, 448, 445X	
Aksesore për Bluarje dhe	83035H0B	Filtri lagësht me poliurethan	449	
Aksesore për Zmerlim dhe	83140H0G	Filtri (fishek)	449	
Aksesore për Frezim dhe	P-70219	Filtër	VC3012M/L, VC2512L, VC3011L, VC2000L	
Aksesore t për Vegla Multifunk	P-70225	Filtër	447L, 447M	
Aksesore për Sharra	W107418351	Filter PTFE	VC4210L/M	
Aksesore t për Vegla Pneumati	W107418352	Filtër motori	VC4210L/M	
Aksesore t për Pistoletat me ajër				
Aksesore t për Fshesat me				
Aksesore për Veglat e Kopeshtit				
Aksesore t për Mbatësit e Vegjës				
Kuti dhe valkhe vegjash				
Vegjat e dores				
Te Ndryshim e				
Përzjerja e aksesorë ve				

[Vazhdon...](#)

Aksesoret për Fshesat me Vakum

Modeli	Titulli	Për modelin e	Çmimi me TVSH	
W29747	Elementi i Filtrit për 442	442, 443		
W302000525	Filter cope	447L		
W302000606	Filter cope	446L		

Akumulat
orët dhe
ngarkues
it

Aksesore
për
Vegla me
Akumulat

Llambat
me
Akumulat
or dhe









Aksesore
për Maflje
Lazerike

Aksesore
për
Trapan
me

Aksesore
për
Stipim

Qeset për largimin e pluhurit

Qeset e për largimin e pluhurit

Modeli	Titulli	Për modelin e	Njësia (copë / set)	Çmimi me TVSH	
122296-4	Qese për pluhur	9924DB, 9900B	1		
122297-2	Qese për pluhur	9401, 9402	1		
122329-5	Qese për pluhur	9901	1		
122330-0	Qese për pluhur	LS1440	1		
122469-9	Qese për pluhur	1050D, 1051D	1		
122474-6	Qese për pluhur	3901	1		
122548-3	Qese për pluhur	9910, 9911	1		
122562-9	Qese për pluhur	9403	1		

Vazhdon...

Sharrat
tubore

Aksesore
Shtrengu
ese

Aksesore
për
Bluarje
dhe

Aksesore
për
Zmerilim
dhe

Aksesore
për
Frezim
dhe

Aksesore
t për
Vegla
Multifunk

Aksesore
për
Sharra

Aksesore
t për
Vegla
Pneumati

Aksesore
t për
Pistoletat
me ajer

Aksesore
t për
Fshesat
me

Aksesore
për
Veglat e
Kopeshtit

Aksesore
t për
Mbajtësit
e Veglës















Kuti dhe
valixhe
vegllash

Veglat e
dores

Te
Ndryshim
e











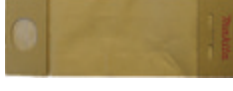

Përzjerja
e
aksesorë
ve

Aksesoret për Fshesat me Vakum

	Modeli	Titulli	Për modelin e	Njësia (copë / set)	Çmimi me TVSH	
Akumulat orët dhe ngarkuesit		122591-2	Qese për pluhur	9404, 9920, 9903	1	
Aksesore për Vegla me Akumulat		122708-7	Qese për pluhur	HR2432	1	
Llambat me Akumulat or dhe		122793-0	Qese për pluhur	KP0810, KP0810C, KP0800, BKP180, DKP180	1	
Aksesore për Maçje Lazerike		122852-0	Qese për pluhur	DLS713, LS1016, LS1016L, LS1216, LS1216L, LH1040, LH1040F, LS1018, DLS211, LS003G	1	
Aksesore për Trapan me		122853-8	Qese për pluhur	PC5000C, PC5001C	1	
Aksesore për Shtimplim		122884-7	Qese për pluhur	DLS600	1	
Sharrat tubore		123150-5	Qese për pluhur	PJ7000	1	
Aksesore për Shtrengu ese		123185-6	Qese për pluhur	4105KB	1	
Aksesore për Bluarje dhe		123328-0	Qese për pluhur	M9400	1	
Aksesore për Zmerlim dhe		126599-8	Qese për pluhur	DSP600, DSP601	1	
Aksesore për Frezim dhe		126738-0	Njësia e qeses së pluhurave	4100KB, DCC500		
Aksesore për Vegla Multifunk		135132-5	Qese për pluhur	MT941	1	
Aksesore për Sharra		135222-4	Qese pluhuri per	BO4555, BO4556, BO4565, BO4566, MT924	1	
Aksesore për Vegla Pneumati		135246-0	Qese per pluhurat	DBO140, DBO180, BO4555, BO4556, BO4557, BO4558, BO4565, BO4566, BO5030, BO5031, BO5040, BO5041	1	
Aksesore për Pistoletat me ajer						
Aksesore për Fshesat me						
Aksesore për Veglat e Kopeshitit						
Aksesore për Mbatësit e Vegjës						
Kuti dhe valixhe vegjash						
Vegjat e dorës						
Te Ndihshme						

[Vazhdon...](#)

Aksesoret për Fshesat me Vakum

Modeli	Titulli	Për modelin e	Njësia (copë / set)	Çmimi me TVSH	
136402-5	Qese për pluhur	M9204	1		
140115-2	Qese për pluhur	BO3710, BO3711	1		
168557-8	Qese per pluhur	BO3710, BO3711	1		
191C21-2	Qese për pluhur	DKP181, KP001G	1		
193293-7	Qese letre për pluhurat	9046,BO6030, BO5020, BO5021, BO3700, BO4900V	5/1		
193294-5	Qese per pluhurat	9046, BO3700, BO4900V, BO6030, BO5021	2/1		
193712-3	Qese letre për pluhurat	BO4553, BO4554, BO4561, BO4563, BO5011, BO5011, BO5012, BO5010, BO5011	5/1		
194175-6	Depozita e pluhurave e sharrës bango me ciklon	LS0714, LS0714F, LS0714FL, LS0814FL, LS1216, LS1216FL, LS1216L	1		
194746-9	Qese letre për pluhurat	BO4565, BO4555, BO4557, BO3700, BO3710, BO3711, BO5030, BO5031, BO5041, BBO180	5/1		
196299-4	Qese per pluhur	N1923B	1		
196300-5	Qese per pluhur	1911B	1		
JM23100501	Qese për pluhur	LS1018L, LH1200FL	1		
STEX122269	Qese për Pluhur	1902	1		

Akumulat
orët dhe
ngarkues
it

Aksesore
për
vegla me
Akumulat

Llambat
me
Akumulat
or dhe

Aksesore
për Matje
Lazerike

Aksesore
për
Trapan
me

Aksesore
për
Shtrim

Sharrat
tubore

Aksesore
Shtrëngu
ese

Aksesore
për
Bluarje
dhe

Aksesore
për
Zmerim
dhe

Aksesore
për
Frezim
dhe

Aksesore
t për
Vegla
Multifunk

Aksesore
për
Sharra

Aksesore
t për
Vegla
Pneumati

Aksesore
t për
Pistoletat
me ajër

Aksesore
t për
Fshesat
me

Aksesore
per
Veglat e
Kopeshtit

Aksesore
t për
Mbatësit
e Vegjës

Kuti dhe
valixhe
vegjash













Veglat e
dores

Te
Ndryshim
e

Përzjerja
e
aksesorë
ve

Aksesoret për Fshesat me Vakum

Qeset e filtrit

	Modeli	Titulli	Për modelin e	Njësia (copë / set)	Çmimi me TVSH
	122918-6	Qese për pluhur	DVC340, DVC350	1	
	143677-9	Mbajtësja e qeses së pluhurave	DCL182, DCL182F, CL121D, CL107FD, CL105D, CL104D, CL072D, CL121D	1	
	161471-7	Qese filtri letre	VC008G	1	
	1910M4-5	Qese per pluhur	CL002G	1	
	191C26-2	Qese per pluhur	DVC660, DVC665	10/1	
	191C30-1	Qese per pluhur	DVC660, DVC665	1/1	
	191D63-2	Qese per pluhur	DVC560	10/1	
	192632-8	Kompleti i qeseve te pluhurit 5 cope	4072D, 4073D, 4013D, 4093D, CL102D, CL104D, CL107FD, DCL142, DCL182, DCL184, CL002G	5/1	
	195432-5	Komplet i Torbës/qeses plastike për mbeturina 5 pjesë 447L	DVC150L, DVC151L, DVC155L, DVC156L, DVC157L, DVC860L, DVC861L, DVC865L, DVC866L, DVC867L, VC1310L, VC001G, VC003G, VC004G, VC005G	10/1	
	195440-6	Qese plastike për mbeturinat	VC2510L, VC3210L, VC3211H, VC3211M, VC2211M	10/1	
	195557-5	Filter qese	DVC150L DVC151L DVC155L DVC156L DVC157L DVC860L DVC861L DVC865L DVC866L DVC867L VC1310L VC2510L, VC001G, VC003, VC004G, VC005G	5/1	
	195558-3	Filter qese	VC3210L, VC3211H, VC3211M, VC2211M	5/1	
	197899-3	Qese për pluhur	DVC260, DVC261, DVC265	1	

Vazhdon...

Aksesoret për Fshesat me Vakum

Modeli	Titulli	Për modelin e	Njësia (copë / set)	Çmimi me TVSH	
197903-8	Qese letre	DVC260, DVC261 , DVC265	10/1		
198747-9	Qese per pluhur	DCL282F, DCL182, DCL182F, CL121D, CL107FD, CL105D, CL104D, CL072D, CL121D, DCL184, CL002G	1		
198749-5	Qese per pluhur	DCL282F, DCL182, DCL182F, CL121D, CL107FD, CL105D, CL104D, CL072D, CL121D, CL002G	1		
198753-4	Qese per pluhur	CL107DF, DCL181	1		
83132B8I	Qese letre	440	5/1		
83133B8K	Qese letre	440	5/1		
83134B8I	Qese letre	448	5/1		
83139H0B	Qese lastike me vakuum për mbeturinat	449	5/1		
P-70194	Komplet i qeseve të letrës	446L	5/1		
P-70203	Komplet i qeseve të letrës	447L, 447M	5/1		
P-70297	Kompleti i qeseve per materiale ndertimi	446L, VC2012L, VC2512L, VC3011L, VC3012L/M, VC2010L, VC2511, VC3511L, VC2000L	5/1		
P-70306	Kompleti i qeseve per materiale ndertimi	447L, 447M	5/1		
P-72899	Komplet qesesh prej letre 5 copeshe	VC2012L, VC2512L, VC3011L, VC2010L, VC2511, 446L, VC2000L	5/1		
P-78293	Komplet i filtrave	VC3511L	5/1		

Vazhdon...

Akumulat
orët dhe
ngarkues
it

Aksesore
për
Vegjat me
Akumulat

Llambat
me
Akumulat
orë dhe

Aksesore
për
Mafje
Lazerike

Aksesore
për
Trapan
me

Aksesore
për
Stiplim

Sharrat
tubore

Aksesore
Shtrengu
ese

Aksesore
për
Bluarje
dhe

Aksesore
për
Zmerlim
dhe

Aksesore
për
Frezim
dhe

Aksesore
t për
Vegja
Multifunk

Aksesore
t për
Sharra

Aksesore
t për
Vegja
Pneumati

Aksesore
t për
Pistoletat
me ajër

Aksesore
t për
Fshesat
me

Aksesore
për
Veglat e
Kopeshtit

Aksesore
t për
Mbatësit
e Vegjës

Kuti dhe
valixhe
vegjash

Vegjat e
dores

Te
Ndryshim
e

Përzjerja
e
aksesorë
ve

Aksesoret për Fshesat me Vakum

	Modeli	Titulli	Për modelin e	Njësia (copë / set)	Çmimi me TVSH
	P-84078	Qese për pluhur	VC3012M / L, VC2512L, VC3011L	5/1	
	W107418353	5 qese filtri - tekstile	VC4210L/M	5/1	
	W107418354	Qesja e filtrit - mikrofibër	VC4210L/M	1	
	W107418355	5 qese filtri - plastike	VC4210L/M	5/1	
	W28547	Komplet i qeseve filtër prej letre 5 pjesë	443	5/1	

Akumulat
orët dhe
ngarkues
itAksesore
për
Vegla me
AkumulatLlambat
me
Akumulat
or dheAksesore
për Maçje
LazerikeAksesore
për
Trapan
meAksesore
për
ShtimSharrat
tuboreAksesore
Shtrengu
eseAksesore
për
Bluarje
dheAksesore
për
Zmerlim
dheAksesore
për
Frezim
dheAksesore
t për
Vegla
MultifunkAksesore
për
SharraAksesore
t për
Vegla
PneumatiAksesore
t për
Pistoletat
me ajërAksesore
t për
Fshesat
meAksesore
për
Veglat e
KopeshtitAksesore
t për
Mbatësit
e VegjësKuti dhe
valixhe
vegjashVegjat e
doresTe
Ndryshim
ePërzjerja
e
aksesorë
ve

AKSESORE PER VEGLAT E KOPESHTIT



Sharrat zinxhirë

Lamat udhezuese



Modeli	Titulli	Gjatesia e lames (mm)	Hapi (")	Trashësia e dhembit (mm)	Lidhje	Çmimi me TVSH
161848-6	Udhëzuesi	200	3/8	1,1	33	
161846-0	Udhëzuesi	250	3/8	1,1	40	
165695-7	Udhëzuesi	250	3/8	1,3	39	
168407-7	Lama e sharres	250	1/4	1,3	60	
168408-5	Udhëzuesi me dhëmbeza	250	3/8	1,3	40	
191G22-4	Udhëzuesi me dhëmbeza	250	3/8	1,3	40	
165200-0	Udhëzuesi	300	3/8	1,3	46	
165245-8	Udhëzuesi	300	3/8	1,1	46	
165201-8	Udhëzuesi	350	3/8	1,3	52	
165246-6	Udhëzuesi	350	3/8	1,1	52	
165456-5	Udhëzuesi	350	3/8	1,3	52	
161420-4	Udhëzuesi	380	0,325	1,3	64	
443038651	Udhëzuesi	380	3/8	1,5	56	
445038631	Udhëzuesi	380	0,325	1,5	64	
445038651	Udhëzuesi	380	3/8	1,5	56	
445038655	Udhëzuesi	380	3/8	1,5	60	
165202-6	Udhëzuesi	400	3/8	1,3	56	
165247-4	Udhëzuesi	400	3/8	1,1	56	
165390-9	Udhëzuesi	450	3/8	1,3	62	
444045141	Udhëzuesi	450	0,325	1,3	72	
445045651	Udhëzuesi	450	3/8	1,5	64	
445045655	Udhëzuesi	450	3/8	1,5	68	
445050655	Udhëzuesi	500	3/8	1,5	72	
443053651	Udhëzuesi	530	3/8	1,5	72	
445060455	Udhëzuesi	600	3/8	1,5	84	
445070455	Udhëzuesi	700	3/8	1,5	94	

Zinxhirët e sharrave



Modeli	Gjatesia e lames (mm)	Hapi (")	Trashësia e dhembit (mm)	Lidhje	Diametri i fletës (mm)	Për modelin e	Çmimi me TVSH
791284-8	160	1/4	1,3	42	4,0-4,0	DUC121, DUC122	
199076-3	200	3/8	1,1	33		DUC254	
194098-8	250	1/4	1,3	60	4,0-4,0	DUC256C, DUC254C	
196142-7	250	3/8	1,3	39	4,0-4,0	EY2650H25H	
196205-9	250	3/8	1,3	40	4,0-4,0	DCS232T, DUC250, DUC302	
199075-5	250	3/8	1,1	40		DUC254, DUC256, DUC306, DUA301	
531291646	300	3/8	1,1	46	4,0-4,0	DUC302, UC3041A, DUC256, DUC306, DUA301	
531492646	300	3/8	1,3	46	4,0-4,0	UC3051A, UC3551A, UC4051A, UC4551A, EA3200S, EA3201S, EA3500S, EA3500F	
528086656	330	0,325	1,5	56	4,8-4,5	EA5000P, EA5001P	
531291652	350	3/8	1,1	52	4,0-4,0	DUC353, UC3541A	Vazhdon...

Aksesore per Veglat e Kopeshtit

Modeli	Gjatesia e lames (mm)	Hapi (")	Trashesia e dhembit (mm)	Lidhje	Diametri i fletës (mm)	Për modelin e	Çmimi me TVSH
531492652	350	3/8	1,3	52	4,0-4,0	EA3200S, EA3201S, EA3500S, EA3500F, UC3051A, UC3551A, UC4051A, UC4551A	
528086664	380	0,325	1,5	64	4,8-4,5	DCS5121-45, EA5000P, EA5001P, EA5600F, EA6100P, EA6101P	
528099656	380	3/8	1,5	56	5,5-4,8	DCS5121-45, EA5000P, EA5001P, EA6100P, EA6101P	
532484064	380	0,325	1,3	64	4,8-4,5	EA4300F	
534686064	380	0,325	1,5	64	4,8-4,5	DCS5121-45, EA5000P, EA5001F, EA6100P, EA6101P	
196213-0	400	3/8	1,3	56	4,5-4,0	UC3541A, UC3051A, UC3551A, UC4051A, UC4551A, EA3200S, EA3201S, EA3501S, EA3502S, EA3600F, EA3601F, EA4300F	
531291656	400	3/8	1,1	56	4,0-4,0	UC4020A, UC4030A, UC4041A	
523093664	450	3/8	1,5	64	5,5-4,8	DCS5121-45, EA5000P, EA5001P, EA6100P, EA6101P, EA5600F	
528086672	450	0,325	1,5	72	4,8-4,5	DCS5121-45, EA5000P, EA5001F, EA6100P, EA6101P, EA5600F	
528099664	450	3/8	1,5	64	5,5-4,8	DCS5121-45, EA5000P, EA5001P, EA6100P, EA6101P	
531492662	450	3/8	1,3	62	4,0-4,0	UC3051A, UC3551A, UC4051A, UC4551A	
532484072	450	0,325	1,3	72	4,8-4,5	EA4300F, EA4301F	
534686072	450	0,325	1,5	72	4,8-4,5	DCS5121-45, EA5000P, EA5001F, EA6100P, EA6101P, EA5600F	
528099672	530	3/8	1,5	72	5,5-4,8	DCS5121-45, EA5000P, EA5600F, EA5001P, EA6100P, EA6101P, EA7300P, EA7900P	
528099680	600	3/8	1,5	80	5,5-4,8	DCS9010EA6100P, EA6101P	
528099684	600	3/8	1,5	84	5,5-4,8	DCS6400, EA6100P, EA6101P	



Kapakët e lamave

Modeli	Titulli	Gjatesia e lames (mm)	Çmimi me TVSH
416311-7	Mbrojtësi i zinxhirit	160	
418845-6	Kapaku e zinxhirit	250	
419242-9	Kapaku i udhëzuesit	400 - 450	
419288-5	Kapaku i udhëzuesit	300 - 350	
419559-0	Kapaku i udhëzuesit	300 - 350	
419560-5	Kapaku i udhëzuesit	350 - 450	
952020640	Kapaku i udhëzuesit	350 - 450	
952020650	Kapaku i udhëzuesit	450 - 530	
952020660	Kapaku i udhëzuesit	600	

Akumulat
orët dhe
ngarkues
Akumulat
Llambat
me
Akumulat
or dhe
Akseore
për Maflje
Lazerlike
Akseore
për
Trapan
me
Akseore
për
Shtimpl
Sharrat
tubore
Akseore
Shtrengu
ese
Akseore
për
Bluarje
dhe
Akseore
për
Zmerlim
dhe
Akseore
për
Frezim
dhe
Akseore
t për
Vegla
Multifunk
Akseore
për
Sharra
Akseore
t për
Vegla
Pneumati
Akseore
t për
Pistoletat
me ajër
Akseore
t për
Fshesat
me
Akseore
për
Veglat e
Kopeshtit
Akseore
t për
Mbatësit
e Veglës
Kuti dhe
valixhe
vegllash
Veglat e
dores
Te
Ndryshim
e
Përzjerja
e
aksesorë
ve

Aksesore per Veglat e Kopeshtit



















Zgjatjet Teleskopike të Sharrave Zinxhirë

	Modeli	Titulli	Madhësia (mm)	Aplikimi	Për modelin e	Çmimi me TVSH
	195595-7	Shtesa e gjata, 1.800 - 2.600 mm	1.800x2.600	Pershtatshem per BL1815N, BL1820B, BL1830B.	DUC122	

Pajisja e sigurisë dhe pykat













	Modeli	Titulli	Gjatësia (D) (mm)	Çmimi me TVSH
	988070819	Pykë plastike, 200 mm	200	
	988070824	Pykë plastike, 240 mm	250	

Veglat e mirembajtjes për sharrën zinxhirë





	Modeli	Titulli	Njësia (copë / set)	Çmimi me TVSH
	744003-1	Limë, 4 mm	1	
	950112031	Ndaluesi i zinxhirit	1	
	953003040	Lima rrethore pa dorëza 5,5 mm	1	
	953004010	Dorëza për lima	1	
	953008020	Doreza e limes	1	
	953009000	Lima rrethore me dorëza 5,5 mm	1	
	953030010	Lima rrethore me dorëza 4 mm	1	
	953030020	Lima rrethore me dorëza 4,5 mm	1	
	953030030	Lima rrethore me dorëza 4,8 mm	1	
	953030040	Mprehes zinxhiri	1	
	D-67359	Lima rrethore pa dorëza 4,0 mm	2/1	
	D-67371	Lima rrethore pa dorëza 4,5 mm	2/1	
	D-67393	Lima rrethore pa dorëza 4,8 mm	2/1	
	D-67402	Lima rrethore pa dorëza 4,8 mm	12/1	
	D-67424	Lima rrethore pa dorëza 5,2 mm	12/1	
	D-67430	Lima rrethore pa dorëza 5,5 mm	2/1	
	D-67446	Lima rrethore pa dorëza 5,5 mm	12/1	
	D-67452	Lima për kalibrorin e thellësisë 15 mm	1	

Vazhdon...

Aksesore per Veglat e Kopeshtit

Modeli	Titulli	Njësia (copë / set)	Çmimi me TVSH	
D-67474	Kalibrori i zinxhirit 143mm	1		
D-67480	Kompletë mprehje per sharrëtarët	1		
D-72154	Komplet për mprehje zinxhiri 4.0 mm në qese	1		
D-72160	Komplet për mprehje zinxhiri 4.5 mm në qese	1		
D-72176	Komplet për mprehje zinxhiri 4.8 mm në qese	1		
D-72182	Komplet për mprehje zinxhiri 5.2 mm në qese	1		
D-72198	Komplet për mprehje zinxhiri 5.5 mm në qese	1		
D-73748	Limë 4.0mm	1		
D-73754	Limë 4.5mm	1		
D-73760	Limë 4.8mm	1		
D-73776	Limë 5.2mm	1		
D-73782	Limë 5.5mm	1		

Vajrat dhe kontejnerët

Modeli	Titulli	Vëllim (l)	Çmimi me TVSH	
195532-1	Shishe me vaj	0,22		
197007-6	Vaji për motore 4-kohësh, SL10W-40, 80ml	0,08		
980008606	Vaji për motore 2-kohësh	0,1		
980008607	Vaji për motore 2-kohësh	1		

[Vazhdon...](#)

Akumulat orët dhe ngarkues it

Aksesore për Vegla me Akumulat

Llambat me Akumulat orë dhe

Aksesore për Mafje Lazerike

Aksesore për Trapan me

Aksesore për Shtim

Sharrat tubore

Aksesore Shtrengu ese

Aksesore për Bluarje dhe

Aksesore për Zmerlim dhe

Aksesore për Frezim dhe

Aksesore t për Vegla Multifunk

Aksesore për Sharra

Aksesore t për Vegla Pneumati

Aksesore t për Pistoletat me ajër

Aksesore t për Fshesat me

Aksesore për Veglat e Kopeshtit

Aksesore t për Mbatësit e Veglës

Kuti dhe valixhe veglash

Veglat e dorës







Te Ndryshim e

Përzjerja e aksesorë ve

Aksesore per Veglat e Kopeshtit

	Modeli	Titulli	Vëllim (l)	Çmimi me TVSH
	980008610	Vaj per zinxhir Biotop	1	
	980008612	Vaji për motore 2-kohësh, me matës	1	
	980508620	Vaji për motore 4-kohësh	0,6	
	988602656	Vaj zinxhiri 1l	1	
	988602658	Vaj zinxhiri 5 l	5	

Bidonat e Kombinuara të Karburantit

	Modeli	Titulli	Kapaciteti i rezervuarit të vajit (l)	Kapac. i karburantit (l)	Çmimi me TVSH
	949000030	Bidon	3	5	
	949000034	Bidon	1,5	3,5	
	949000035	Bidon per benzine	3	5	
	949000036	Bidon	3	5	
	949000050	Hinke	/	/	
	949100035	Hinke per vaj	/	/	
	949100036	Hinke per karburant	/	/	

AKSESORË PËR KOKË ELEKTRIKE SHUMË FUNKSIONALE

191E24-8

Boshti zgjatues
LE400MP



1,080 mm

191N39-9

Kositëse
EM408MP



191T38-7

Sharrë me zinxhirë
EY403MP

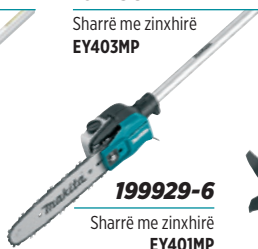

199929-6

Sharrë me zinxhirë
EY401MP

199183-2

Kultivator
KR401MP



198062-1

Gërshërë për bar
EN420MP



196257-0

Gërshërë për prerjen e
buzëve
EN401MP



197743-4

Gërshërë të drejta
për gardh
EN410MP



196753-8

Pajisje shtesë për
kositje të buzëve
EE400MP



191M59-7

Gërshërë rrotulluese
EM407MP



199341-0

Pastruese uji
dhe dëbore
SW400MP



199320-8

Fshesë elektrike
BR400MP



191P76-5

Fryrës gjethesh
UB401MP



UX01 / DUX60 / DUX18

- | | |
|----------|---------------------|
| 122906-3 | Rrip për shpatullën |
| 125516-5 | Rrip për shpatullën |
| 126012-6 | Rrip për shpatullën |
| 195638-5 | Çanta e veglës |

EM408MP - kositëse

- | | |
|----------|--------------------------------------|
| 198383-1 | Koka prerëse me tehe plastike 255 mm |
| 198426-9 | Tehe plastike për 198383-1 (12/1) |
| 191D89-4 | Koke me fije najloni Ø 2,0 mm |
| B-14118 | Thikë motokose 4T - 230 mm |
| B-14130 | Thikë motokose 8T - 230 mm |

EY403MP - sharrë me zinxhirë

- | | |
|-----------|-------------------------------------|
| 165245-8 | Udhëzuesi 250/1,3 mm, 3/8" |
| 531291646 | Zinxhiri i sharrës 300/1,1 mm, 3/8" |
| 419288-5 | Kapaku e zinxhirit 300 mm |

EY401MP - sharrë me zinxhirë

- | | |
|----------|-------------------------------------|
| 165695-7 | Udhëzuesi 250/1,3 mm, 3/8" |
| 196142-7 | Zinxhiri i sharrës 250/1,3 mm, 3/8" |
| 418845-6 | Kapaku e zinxhirit 250 mm |

EN420MP - gërshërë për bar

- | | |
|----------|-----------------|
| 458342-0 | Kapaku i fletës |
|----------|-----------------|

SW400MP - pastruese uji dhe dëbore

- | | |
|------------|---------------|
| XNR0000549 | Disk pastrimi |
|------------|---------------|

BR400MP - fshesës elektrike

- | | |
|------------|------------------|
| XNR0000548 | Furçë cilindrike |
|------------|------------------|



Tehët e prerësit të gardhit dhe mbrojtësi i tehut

A: TEHU I LAKUAR

Forma optimale e tehut për prerje të qetë



Tehët me buzë të mprehta:
Tehu i sipërm është i lakuar poshtë
Tehu i poshtëm është i lakuar lartë



Pika e kontaktit është vetëm
në majat e tehut

Kap degëzat lehtë dhe fortë



I kap lehtë



Mban fortë degën dhe e pret

B: TEHU ME CILËSI TË LARTË

Tehët e sipërm dhe të poshtëm me 3 buzë shumë të mprehta për prerje të qetë.



Tehu me 3 buzë shumë të mprehta për prerje të
pastra dhe dëmtime minimale të degëve.



C: TEHU KUNDRA NGJITJEVE

Veshje nikeli jo e elektrolizuar

Veshje sipërfaqësore e ngjitur në mënyrë të
barabartë dhe të fortë, me rezistencë të lartë
kundër gërryerjes për veshje afatgjatë.



Sipërfaqja e tehut

(pas 10 orësh prerje të ligustrave)

Tehu kundra
ngjytjeveTehe të
tjera

Për modelin e	Gjatësia e përgjithshme	Tipi	Teh	Mbrojtja e tehut
DUM168, UM164D, UH200D	200 mm	/	195243-8	452055-5
UH200D, DUM168, UM164	200 mm	/	195272-1	458342-0
DUM604, UH201D, UM600D, UM603	200 mm	C	198408-1	458342-0
UH4261	420 mm	C	140826-9	9101MA0201
UH4570	450 mm	C	194660-9	450489-6
DUN461W, UN460WD	460 mm	/	191P00-8	413720-1
UH4861	480 mm	C	140830-8	452685-2
DUH483	480 mm	C	195768-2	452685-2
DUN500	500 mm	A	191C14-9	458413-3
EH5000W	500 mm	B	196795-2	452328-6
DUH501	500 mm	A	199098-3	458413-3
DUH502	500 mm	B	199598-3	459120-1
UH5261	520 mm	C	140827-7	452685-2
DUH523	520 mm	C	195769-0	452685-2
UH5570	550 mm	C	194663-3	450489-6
DUH551	550 mm	C	196687-5	450489-6
DUN600	600 mm	A	191C13-1	458414-1
DUH604	600 mm	A	191D38-1	412769-8
UH004G	600 mm	A	191R53-9	412911-1
UH006G	600 mm	B	191R55-5	412911-1
UH008G	600 mm	B	191R57-1	459121-9
UH013G	600 mm	A	191Y03-6	413B98-4
EH6000W	600 mm	B	196797-8	452327-8
DUH601	600 mm	A	199099-1	458414-1
DUH602	600 mm	B	199599-1	459121-9
UH6570	650 mm	C	194666-7	450490-1
UH6580, DUH651	650 mm	C	194673-0	450490-1
DUH651	650 mm	C	196688-3	450490-1
DUH754	750 mm	A	191D39-9	412770-3
UH005G	750 mm	A	191R54-7	412912-9
UH007G	750 mm	B	191R56-3	412912-9
UH009G	750 mm	B	191R58-9	459122-7
UH014G	750 mm	A	191Y05-2	413B99-2
UH7580	750 mm	C	194675-6	450490-1
EH7500W	750 mm	B	196799-4	452326-0
DUH751	750 mm	A	199100-2	412912-9
DUH752	750 mm	B	199600-2	459122-7

Aksesore per Veglat e Kopeshtit

Gërshërë për krasitje



Mbledhesit e ciflave

Modeli	Për modelin e	Çmimi me TVSH
191D33-1	DUH604	
191D34-9	DUH754	
191R51-3	UH004G, UH006G, UH008G	
191R52-1	UH005G, UH007G, UH009G	
191T43-4	DUN461W, UN460WD	
194681-1	DUH551, DUH651, UH4570, UH5570, UH5580, UH6580, UH6850, UH7580	
195050-9	DUH483, DUH523, UH4260, UH4261, UH4860, UH4861, UH5260, UH5261	
195279-7	UH200D, UM164, DUM168	
195321-4	EH6000W, EH7500S, EH7500W	
198401-5	DUM604, UH201, UM600D, UM603D, UM164, DUM111, UM110D	
199151-5	DUH501, DUH502, DUH601, DUH602, DUH751, DUH752	

Mbajtësit e kabllit

Modeli	Titulli	Për modelin e	Çmimi me TVSH	
158024-1	Mbajtësi i telit	UH4261, UH4570, UH4861, UH5570, UH5261, UH5580, UH6570, UH6580, UH7580		
194677-2	Mbajtësi kabllor	UH4261, UH4570, UH4861, UH5570, UH5261, UH5580, UH6570, UH6580, UH7580		
194679-8	Mbajtësi kabllor për dorë	UH4261, UH4570, UH4861, UH5570, UH5261, UH5580, UH6570, UH6580, UH7580		



Akumulat orët dhe ngarkues it
 Aksesore për Vegla me Akumulat
 Llambat me Akumulat orë dhe
 Aksesore për Mafje Lazerike
 Aksesore për Trapan me
 Aksesore për Shtimpl
 Sharrat tubore
 Aksesore Shtrengu ese
 Aksesore për Bluarje dhe
 Aksesore për Zmerlim dhe
 Aksesore për Frezim dhe
 Aksesore t për Vegla Multifunk
 Aksesore për Sharra
 Aksesore t për Vegla Pneumat
 Aksesore t për Pistoletat me ajër
 Aksesore t për Fshesat me
 Aksesore për Veglat e Kopeshtit
 Aksesore t për Mbajtësit e Veglës
 Kuti dhe valixhe veglësh
 Veglat e dorës
 Te Ndryshim e
 Përzjerja e aksesorë ve









Lubrifikuesit

Lubrifikuesit

	Modeli	Titulli	Pershtashem per	Çmimi me TVSH
	197439-7	Graso per veglat e punes ne tubet 80ml	Ideal për prerëse ligustrash dhe aksesorë multifunksionale.	
	199450-5	Tubet grasoje 80ml	Ideal për prerëset e ligustrave, prerëset me fije dhe prerëset e shkurreve nga Makita.	

Gërshërë me akumulator për bar

Aksesoret

	Modeli	Titulli	Për modelin e	Çmimi me TVSH
	191N23-4	Tehu për prerjen e barit 110 mm	DUM111, DUM110, UM110D	
	191N24-2	Tehu për prerjen e ligustrave 200 mm	DUM111, DUM110, UM110D	
	195187-2	Doreza zgjatuese	DUM166, DUM168, UM164D, UM165D, UM167D, UH200D	
	195267-4	Thika e qethjes 160 mm	DUM168, UM164, UH200, DUM604, DUM600	
	198401-5	Mbledhesi i barit	DUM604, UH201, UM600D, UM603D, UM164, DUM111, UM110D	
	198486-1	Doreza zgjatuese me rrota	DUM604, UM600D, UM603D, UH2011D, DUM111, UM110D	
	452055-5	Mbrojtësi i thikës	DUM168, UM164, UH200D, DUM604, UM600D	
	452198-3	Mbrojtësi i thikës	DUM111, UM110D	
	454880-0	Mbledhesi i barit	DUM111, DUM110, UM110D	

[Vazhdon...](#)









Aksesore per Veglat e Kopeshtit

Modeli	Titulli	Për modelin e	Çmimi me TVSH	
457426-1	Mbledhesi i barit	DUM604, UM603D, UM600D, UM164, DUM168, UH200, DUM600, UH201		

Gërshërët me akumulator për krasitje



Gërshërët me akumulator për krasitje

Modeli	Titulli	Për modelin e	Çmimi me TVSH	
161377-9	Çanta e shpines	DUP361, DUP362		
161379-5	Mbajtesja e brezit	DUP361, DUP362		
161603-6	Çanta e shpinës e baterive për DUP361 - e hollë	DUP361, DUP362		
197366-8	Thika e llojit U	DUP361, DUP362		
197367-6	Thika e lloji L	DUP361, DUP362		
199168-8	Tehu i sipërm i gërshërëve, deri 33 mm	DUP361, DUP362		
199169-6	Tehu i poshtëm i gërshërëve, deri 33 mm	DUP361, DUP362		
199171-9	Tehu i poshtëm i gërshërëve, deri 25 mm	DUP361, DUP362		
199314-3	Tehu i sipërm i gërshërëve, deri 25 mm	DUP361, DUP362		

Vazhdon...

Akumulat
orët dhe
ngarkues
it

Aksesore
për
vegla me
akumulat

Llambat
me
akumulat
or dhe

Aksesore
për Matje
Lazerike

Aksesore
për
Trapan
me

Aksesore
për
Shtipim

Sharrat
tubore

Aksesore
Shtrengu
ese

Aksesore
për
Bluarje
dhe

Aksesore
për
Zmerim
dhe

Aksesore
për
Frezim
dhe

Aksesore
t për
Vegla
Multifunk

Aksesore
për
Sharra

Aksesore
t për
Vegla
Pneumati

Aksesore
t për
Pistoletat
me ajër

Aksesore
t për
Fshesat
me

Aksesore
për
Veglat e
Kopeshtit

Aksesore
t për
Mbajtesit
e Veglës

Kuti dhe
valixhe
vegllash

Veglat e
dores

Te
Ndryshim
e

Përzjerja
e
aksesorë
ve

Aksesore per Veglat e Kopeshtit

	Modeli	Titulli	Për modelin e	Çmimi me TVSH
	661445-3	Kabëll vazhdues	DUP361, DUP362	
	794530-8	Lima diamanti	DUP361, DUP362	

Akumulat orët dhe ngarkuesit
Aksesore për Vegla me Akumulat
Llambat me Akumulat or dhe
Aksesore për Maçje Lazerike
Aksesore për Trapap me
Aksesore për Shtipim
Sharrat tubore
Aksesore Shtrengu ese
Aksesore për Bluarje dhe
Aksesore për Zmerlim dhe
Aksesore për Frezim dhe
Aksesore t për Vegla Multifunk
Aksesore për Sharra
Aksesore t për Vegla Pneumati
Aksesore t për Pistoletat me ajër
Aksesore t për Fshesat me
Aksesore për Veglat e Kopeshtit
Aksesore t për Mbatësit e Veglës
Kuti dhe valixhe veglash
Veglat e dorës
Te Ndryshim e
Përzjerja e aksesorëve

THIKAT DHE KOKAT PRERËSE

LLOJI		PËR BARIN E SHKURTËR DHE TË RI	PËR BARIN E GJATË DHE TË TRASHË	PËR SHKURRE
Koka prerëse me fije najloni		←→		
Koka prerëse e tehut plastik		←→		
Thika për prerje, 2-dhëmbë		←→	←→	
Thika për prerje, 4-dhëmbë		←→	←→	
Thika për prerje, 8-dhëmbë			←→	
Thika për prerje, 3-dhëmbë			←→	
Thika grirëse, 2-dhëmbë				←→
Thika për prerje, 80-dhëmbë				←→
Thika për prerje formë dalte				←→

KOKAT E PRERJES ME MBUSHJE TË SHPEJTË

Mbushni me lehtësi fijen e najlonit pa pasur nevojë të hiqni kokën e prerësit



0 ————— koha e nevojshme për mbushjen me fije ————— 85 s



Kokat e prerjes standarde					
	1. çmontoni kokën	2. mbështjellni fillin e najlonit në rrotëz	3. vendosni kapakun mbi kokën prerëse	4. montoni kokën	5. e përfunduar







0 ————— koha e nevojshme për mbushjen me fije ————— 35 s

Kokat e prerjes me mbushje të shpejtë				
	1. drejtoni shenjat e trekëndëshit	2. fusni fijen	3. rrotullo butonin	4. e përfunduar











deri në 58%
mbushje më e shpejtë

FIJET E NAJLONIT

FORMA	MPREHTËSIA	EFIKASITETI ENERGITIK	NIVELI I ULËT / ZHURMËS
rrumbullake 		★	★
katrore 	★★		
katër fletësh 	★	★★	★★

LLOJII FIJES Diametri / forma	PUNË E LEHTË		PUNË E VESHITRE	
	Bar i shkurtër		Bar i gjatë	
	Densitet i ulët	Densitet i lartë	Densitet i ulët	Densitet i lartë
1,3 mm 	←→			
1,6-1,65 mm 	←→			
2,0 mm 		←→		
2,4 mm 		←→	←→	
2,7 mm 			←→	←→
3,0 mm 				←→

Fijet standarde të najlonit

MODELI	Ngjyra/forma	Shtresa	Diametri	Gjatësia
E-02727		E vetme	1,3 mm	15 m
E-02733		E vetme	1,6 mm	15 m
E-02705		E vetme	2 mm	15 m
E-02711		E vetme	2 mm	126 m
E-02749		E vetme	2,4 mm	15 m
E-02761		E vetme	2,4 mm	87 m
E-02783		E vetme	2,4 mm	262 m
E-02808		E vetme	2,4 mm	15 m
E-02814		E vetme	2,4 mm	69 m
E-02820		E vetme	2,4 mm	206 m

Fije najloni me katër fletë

Niveli i ulët i zhurmës dhe efikasitet energjitik



Forma katër-fletëshe

Forma speciale me katër fletë krijon një vorbull të vogël gjatë rrotullimit, e cila ul rezistencën e ajrit, për zhurmë më të ulët dhe konsum më efikas të energjisë. Ideale për kosat e barit me bateri.

E rrumbullakët - rrjedha e ajrit

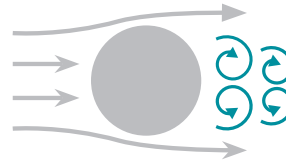

Katër fletëshe - rrjedha e ajrit

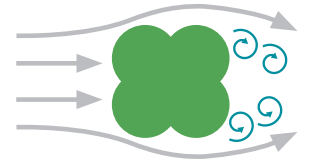

Volumi i punës me një karikim të vetëm të baterisë

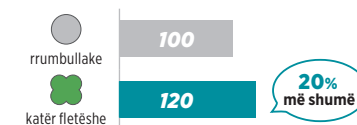



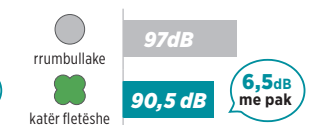



Krahasimi i zhurmës

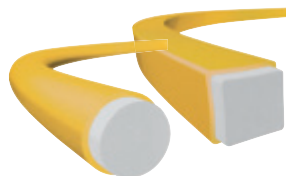













Fijet e najlonit me dy shtresa

Qëndrueshmëri e rritur deri në 130% * falë bërthamës elastike dhe shtresës së jashtme rezistente ndaj goditjeve dhe konsumimit.
*krahasuar me një fije standarde najloni



MODELI	Ngjyra/forma	Shtresa	Diametri	Gjatësia
E-02836		Dyfishe	3,0 mm	15 m
E-02842		Dyfishe	3,0 mm	56 m
E-02858		Dyfishe	3,0 mm	168 m
E-02870		Dyfishe	3,0 mm	15 m
E-02886		Dyfishe	3,0 mm	44 m
E-02892		Dyfishe	3,0 mm	132 m

MODELI	Ngjyra/forma	Shtresa	Diametri	Gjatësia
E-01731		E vetme	1,65 mm	15 m
E-01747		E vetme	1,65 mm	30 m
E-01753		E vetme	1,65 mm	445 m
E-01769		E vetme	2 mm	15 m
E-01775		E vetme	2 mm	30 m
E-01781		E vetme	2 mm	310 m
E-01797		E vetme	2,4 mm	15 m
E-01806		E vetme	2,4 mm	30 m
E-01812		E vetme	2,4 mm	225 m
E-01828		E vetme	2,7 mm	15 m
E-01834		E vetme	2,7 mm	30 m
E-01840		E vetme	2,7 mm	180 m

Kositeset e krahut (tip shkop)

Kokat e najlonit

Modeli	Titulli	Filetë	Diametri (mm)	Për modelin e	Çmimi me TVSH	
122882-1	Koka e najlonit me 2 fije	M10X1,25	2,4	UH4350UH		
122931-4	Prerës i nailonit	M10X1,25 LH	2,4	EBH341R, EBH341L, EBH341U, EBH252, EBH253, EM2651L, EM2651U, RBC413, RBC414		
122977-0	Preresi i nailonit	M8 x 1.25	2,4	DBC260L		
123235-7	Prerës i nailonit	M8X1,25LH	2	DUR182L, DUR187, DUR188		
191D89-4	Koke me fije najloni M10x1,25LH, 2mm	M10x1.25LH	2	UR101C, DUR190L, DUR190U, DUR191L, DUR191U, DUR194, UR201C, UR202C, UR002G, DUR365, DUR366, DUR368L, DUR369A, DUR369L, DUR369N		
191D90-9	Koke me fije najloni M10x1,25LH, 2,4mm	M10x1.25LH	2,4	EBH252L, EBH252U, EBH253L, EBH253U, EM2510L, EM2511L, EM3650U, EM2651L, EM2651U, EM2654L, EM400MP, EM401MP, EM403MPEM404MP, EM405MP, EM406P, UR101C, UR201C, UR202C, DUR369A, DUR369L, DUR369N		
191D92-5	Koke me fije najloni M8x1,25RH, 2mm	M8x1,25 RH	2	DUR189		
191Y39-5	Koka e nailonit për prerje	/	1,65	DUR193		
195149-0	Koka e najlonit me 2 fije	M10x1,25 LH	2,4	BBC231U, EBH252U, EBH253U, EM2651UH, BUX361, DUR365U, DUR366L		
196146-9	Koka e nailonit për prerje	/	2	DUR141, DUR181, UR140D, UR180D		
196324-1	Preresi i nailonit	M10x1.25L	2,4	EM2654LH, UR002G		
197030-1	Koka e nailonit për prerje	M10x1.25LH	3,0	EBH341U/L/R, EM4350UH/LH/RH, EM4351UH, RBC411U, RBC412U, RBC413U, RBC414U		

Vazhdon...

Akumulat orët dhe ngarkues it

Aksesore për Vegla me Akumulat

Llambat me Akumulat or dhe

Aksesore për Matje Lazerike

Aksesore për Trapran me

Aksesore për Shtim

Sharrat tubore

Aksesore Shtrengu ese

Aksesore për Bluarje dhe

Aksesore për Zmerlim dhe

Aksesore për Frezim dhe

Aksesore t për Vegla Multifunk

Aksesore për Sharra

Aksesore t për Vegla Pneumati

Aksesore t për Pistoletat me ajer

Aksesore t për Fshesat me

Aksesore për Veglat e Kopeshtit

Aksesore t për Mbatësit e Veglës

Kuti dhe valixhe veglësh

Veglat e dorës

Te Ndryshim e

Përzjerja e aksesore ve

Aksesore per Veglat e Kopeshtit







	Modeli	Titulli	Filetë	Diametri (mm)	Për modelin e	Çmimi me TVSH
	197993-1	Koka e prerjes	M10x1,25LH	2,4	UR006G, UR007G, UR012G, DUR369, UR101, UR201	
	198266-5	Koka e prerjes	M10x1,25LH	2,4	UR007, UR006, DUR369, UR101, UR201	
	198385-7	Prerës i nailonit	M8X1,25LH	2	DUR187L/U, DUR188L/U, DUR182	
	198854-8	Prerës i nailonit	M8x1.25RH	1,65	UR100D	
	198893-8	Prerës i nailonit	95-M10L	2	DUR190, DUR191, DUR192L, DUDUR365U, DUR366L, DUR368A/L, DUR369A/L, EBH252U/L, EBH253U/L, EM2510LH, EM2511LH, EM2650UH/LH, EM2651UH/LH, EM2653LH, EM2654LH, UR101C, UR201C, UR202C, UR002G, UR003G, UR006G, UR007G, EM400MP, EM401MP, EM403MP, EM404MP, EM405MP	
	198971-4	Koka e nailonit për prerje	M8x1.25RH	2	DUR189	
	384224503	Koka e dyfishte me fije najloni	M10x1,25 LH	3	DBC4010, DBC4510	
	957385030	Koka e najlonit	M12X1,5LH	2	DBC4010, DBC4510	
	B-01959	Koka e najlonit	M8	2	RBC261	
	B-02945	Koka me mbledhje automatike me 2 fije	M8&M10x1,25 LH	2,4	Univerzalne leva	
	B-03006	Kreu për prerjen e nailonit	M8&M10X 1,25 RH	2	Univerzalne desna	
	DA00000454	Kreu i nailonit për prerje	M8X1,25LH	2,5	EM2600L, EM2600U	
	YA00000649	Prerës i nailonit	M8X1,25	2	UR3500, UR3501	

[Vazhdon...](#)





Aksesore per Veglat e Kopeshtit

Modeli	Titulli	Filetë	Diametri (mm)	Për modelin e	Çmimi me TVSH	
YA00000651	Preresi i nailonit Tap&Go	M8X1,25	1,65	UR3500, UR3501		

Koka prej najloni me lama plastike

Modeli	Titulli	Filetë	Për modelin e	Njësia (copë / set)	Çmimi me TVSH	
198383-1	Koka prerëse me tehe plastike	M8 & M10 x 1,25 LH, M8 x 1,25 RH	DUR190, DUR191, DUR194, DUR187L/U, DUR188L/U, DUR189, DUR364L, DUR365U, DUR366L, DUR368A/L, DUR369A/L/N, UR101C, UR201C, UR002G, UR003G, UR012G, EM403MP, EM404MP, EM405MP, EM406MP	1		
198426-9	Tehe plastike për 198383-1		198383-1	12/1		
198848-3	Koka prerëse me tehe plastike	M8 x 1,25 RH	UR100D	1		
198851-4	Tehe plastike për 198848-3		198848-3	5/1		
199868-0	Koka prerëse me tehe plastike	M10 x 1,25 LH	UR012G	1		
199870-3	Tehe plastike për 199868-0		199868-0	12/1		











Disqet prerese

Modeli	Titulli	Diametri (mm)	Diametri i vrimës (mm)	Numri i dhembve	Për modelin e	Çmimi me TVSH	
191M75-9	Shtojca e gërshtëre rrethore te barit EM407MP	230	/	/	DUR369, UR101C, UR201C, UR006G, UR007G, EM2511LH, EM2651UH, EM2654LH		
191W97-9	Set aksesorit per disk prerës	/	25,4	/	DUR190L, DUR190U, DUR191L, DUR191U		
195624-6	Thika për prerje	305	25,4	2	RBC414U		
198345-9	Thikë motokose (2-dhëmbë)	255	25,4	2	DUR369, UR101C, UR201C, UR006G, UR007G		

Vazhdon...

Akumulat orët dhe ngarkues it
 Aksesore për Veglat me Akumulat
 Llambat me Akumulat or dhe
 Aksesore për Matje Lazerike
 Aksesore për Trapan me
 Aksesore për Shtim
 Sharrat tubore
 Aksesore Shtrengu ese
 Aksesore për Bluarje dhe
 Aksesore për Zmerlim dhe
 Aksesore për Frezim dhe
 Aksesore t për Vegla Multifunk
 Aksesore për Sharra
 Aksesore t për Vegla Pneumatik
 Aksesore t për Pistoletat me ajër
 Aksesore t për Fshesat me
 Aksesore për Veglat e Kopeshtit
 Aksesore t për Mbatësit e Veglës
 Kuti dhe valixhe veglës
 Veglat e dorës
 Te Ndryshim e
 Përzjerja e aksesorëve

Aksesore per Veglat e Kopeshtit

	Modeli	Titulli	Diametri (mm)	Diametri i vrimës (mm)	Numri i dhembeve	Për modelin e	Çmimi me TVSH
	199874-5	Thikë e copëtimit	270	25,4	2	UR012G	
	D-66058	Thikë motokose (2-dhëmbë)	230	25,4	2	DUR361U, DUR362U, EBH252U, EBH253U, EM2500U/L, EM2510LH, EM2511LH, EM2600U/L, EM2650LH/UH, EM2651LH/UH, EM2653LH, EM2654LH, EM400MP, EM401MP, EM402MP, EM403MP, EM404MP	
	D-66064	Thikë motokose (2-dhëmbë)	255	25,4	2	EBH340U/R, EBH341L/U/R, EM3400U/L, EM4350UH/LH/RH, EM4351UH, RBC411U, RBC412U, RBC413U, RBC414U, DUR369A/L, UR101C, UR201C	
	195298-3	Thika për prerje	230	25,4	3	EM2600U/L, EM2650UH, EM2651UH, UR002G, UR006G, UR007G	
	195299-1	Thika për prerje	255	25,4	3	EBH341U, RBC411U, RBC412U, EM4351UH, EM4350UH/RH, EM3400U, UR006G, UR007G	
	385224350	Prerës	225	20	3	DBC340	
	D-66020	Thikë motokose (3-dhëmbë)	230	25,4	3	EBH341U, RBC411U, RBC412U, EM4351UH, EM4350UH/RH, EM3400U	
	D-66036	Thikë motokose (3-dhëmbë)	257	25,4	3	EBH340U/R, EBH341L/U/R, EM3400U/L, EM4350UH/LH/RH, EM4351UH, RBC411U, RBC412U, RBC413U, RBC414U	
	D-66042	Thikë motokose (3-dhëmbë)	305	25,4	3	EBH341L/U, EM4350LH/UH, EM4351UH, RBC411U, RBC412U, RBC413U, RBC414U	
	372224140	Thika për prerjen	200	20	4	DBC310	
	385224140	Fletë prerës	255	20	4	DBC4010, DBC4510	

[Vazhdon...](#)

Aksesore per Veglat e Kopeshtit

Modeli	Titulli	Diametri (mm)	Diametri i vrimës (mm)	Numri i dhembeve	Për modelin e	Çmimi me TVSH	
B-14118	Fletë prerës	230	25,4	4	BBC231U, BUX361, DUR182, EBH341L/R/U, EBH252L/U, EBH253L/U, EM2600U, EM2651L/U, RBC2500, RBC3101, RBC420E, DUR361U, DUR365, DUR364, DUR366L, DUR368A/L		
B-14124	Fletë prerës	255	25,4	4	EBH341U/L/R, RBC420E		
D-66008	Thikë motokose (4-dhëmbë)	230	25,4	4	BBC231U, BUX361, DUR182, EBH341L/R/U, EBH252L/U, EBH253L/U, EM2600U, EM2651L/U, RBC2500, RBC3101, RBC420E, DUR361U, DUR365, DUR364, DUR366L, UR003G		
D-66014	Thikë motokose (4-dhëmbë)	255	25,4	4	ER2550LH		
191Y44-2	Fletë prerës	200	25,4	8	DUR194		
380224180	Thika e prerjes	200	20	8	DBC300, DBC310		
385224180	Prerës	250	20	8	DBC4010D, DBC4510D		
6418501900	Thika për prerjen	255	25,4	8	EBH341R, EM4350UH/RH, EM4351UH, EM3400U		
B-14130	Fletë prerës	230	25,4	8	DUR182, DUR366L, EBH341U/L/R, EBH252L/U, EBH253L/U, EM2600U, EM2651L/U, RBC2100, RBC2110, RBC2500, RBC3101, RBC420E		
199872-9	Disk	225	25,4	24	UR012G		
385224161	Prerës	255	20	24	DBC4010, DBC4510		
B-14152	Disk	230	25,4	80	EBH252L/U, EBH253L/U, EBH341U/L/R, EBH341L/R, EM2651L/U, RBC2500, RBC3101, RBC420E		

- Akumulat orët dhe ngarkuesit
- Aksesore për veglat me akumulat
- Llambat me akumulat or dhe
- Aksesore për Maçje Lazerike
- Aksesore për Trapan me
- Aksesore për Shtimpl
- Sharrat tubore
- Aksesore Shtrengu ese
- Aksesore për Bluarje dhe
- Aksesore për Zmerlim dhe
- Aksesore për Frezim dhe
- Aksesore për Vegla Multifunk
- Aksesore për Sharra
- Aksesore t për Vegla Pneumati
- Aksesore t për Pistoletat me ajër
- Aksesore t për Fshesat me
- Aksesore për Veglat e Kopeshtit
- Aksesore t për Mbatësit e Veglës
- Kuti dhe valixhe veglësh
- Veglat e dorës
- Te Ndryshim e
- Përzjerja e aksesoreve

Aksesore per Veglat e Kopeshtit

Kapakët Mbrojtës

	Modeli	Titulli	Për modelin e	Çmimi me TVSH
	010341612	Kapaku mbrojtës	DBC4010D, DBC4510D	
	135398-7	Kapaku i nailonit	EBH250U, EBH252U, EBH253U, EBH341U, EM2650UH, EM2651UH	
	135753-3	Kapaku i nailonit	EBH252, EBH253, EBH341, EM2651, EM2654, EM4350, EM4351	
	135950-1	Mbrojtës UR100D	UR100D	
	140424-9	Kompleti mbrojtës	EM3400U/L, EM4350, EM4351	
	140583-9	Kapaku i nailonit	BBC231U, BC231UD	
	140X35-4	Zgjatja e mburojës EM408MP	EM408MP	
	141015-9	Kapaku i nailonit	ER2550LH	
	144316-4	Kapaku i nailonit	UR101C, UR201C, DUR369A, DUR369L	
	191B54-1	Set mbrojtës	DUR369A, DUR369L, UR101C, UR201C, UR003G	
	196577-2	Set mbrojtës	DUR182L	
	197294-7	Mbrojtëse universale për kosa	DUR368A, DUR368L	
	197295-5	Mbulesa e kokës së nailonit	DUR365U, DUR368A/L, UR003G	

[Vazhdon...](#)

Akumulat
orët dhe
ngarkues
itAksesore
për
Veglat me
AkumulatLlambat
me
Akumulat
or dheAksesore
për
Maçje
LazerikeAksesore
për
Trapan
meAksesore
për
StiplimSharrat
tuboreAksesore
Shtrengu
eseAksesore
për
Bluarje
dheAksesore
për
Zmerlim
dheAksesore
për
Frezim
dheAksesore
t për
Vegla
MultifunkAksesore
për
SharraAksesore
t për
Vegla
PneumatiAksesore
t për
Pistoletat
me ajërAksesore
t për
Fshesat
meAksesore
për
Veglat e
KopeshtitAksesore
t për
Mbatësit
e VegjësKuti dhe
valixhe
vegllashVeglat e
doresTe
Ndryshim
ePërzjerja
e
aksesorë
ve

Aksesore per Veglat e Kopeshtit

Modeli	Titulli	Për modelin e	Çmimi me TVSH	
197806-6	Mbulesa e kokes se najlonit	EM2511LH		
199873-7	Mbrojtës për tehun e prerjes	UR012G		
199875-3	Mbrojtës për tehun e copëtimit	UR012G		
412392-9	Kapaku i nailonit	DUR190L, DUR190U, DUR191L, DUR191U		
412580-8	Mbrojtës i thikes	DUR192L		
412969-0	Mbrojtës EM408MP	EM408MP		
413F73-4	Mbrojtës DUR193	DUR193		
450573-7	Kapaku i mjetit	EBH252U		
451252-0	Kapaku për prerësin	EBH341U, EM2650UH, EM2651UH		
451566-7	Mbulesa mbrojtëse	BBC231U, BC231UD		
451878-8	Mbulesa disku	EM3400U/L		
452259-9	Mbrojtës i thikes	EBH341U, EM4350UH, EM4351UH, RBC413U		
452260-4	Mbrojtës i thikës	EBH252U, EBH253U, EM2650UH, EM2651UH, EM2654LH, EM2511LH		
453353-0	Mbulesa e kokes se najlonit	DUR181		

Vazhdon...

Akumulat
orët dhe
ngarkues
it

Aksesore
për
Vegla me
Akumulat

Llambat
me
Akumulat
or dhe

Aksesore
për Maçje
Lazerlike

Aksesore
për
Trapan
me

Aksesore
për
Shtim

Sharrat
tubore

Aksesore
Shtrengu
ese

Aksesore
për
Bluarje
dhe

Aksesore
për
Zmerlim
dhe

Aksesore
për
Frezim
dhe

Aksesore
t për
Vegla
Multifunk

Aksesore
për
Sharra

Aksesore
t për
Vegla
Pneumati

Aksesore
t për
Pistoletat
me ajer

Aksesore
t për
Fshesat
me

Aksesore
për
Veglat e
Kopeshtit

Aksesore
t për
Mbatësit
e Veglës



Kuti dhe
valixhe
vegllash

Veglat e
dores

Te
Ndryshim
e

Përzjerja
e
aksesorë
ve

Aksesore per Veglat e Kopeshtit

	Modeli	Titulli	Për modelin e	Çmimi me TVSH
Akumulat orët dhe ngarkuesit		454640-0	Kapaku mbrojtës	DUR182L
Aksesore për Veglat me Akumulat		455172-0	Kapaku mbrojtës	DUR361U
Llambat me Akumulat or dhe		455622-5	Mbulese disku	DUR364L
Aksesore për Maftje Lazerike		455815-4	Mbulese disku	DUR365U, DUR368A/L
Aksesore për Trapan me		455926-5	Kapaku i nailonit	DUR365, DUR366
Aksesore për Shtipim		456651-1	Mbulese disku	DUR184L
Sharrat tubore		457271-4	Set mbrojtës	UR101C, UR201C, DUR369A, DUR369L
Aksesore për Shtrengu ese		457324-9	Kapaku i nailonit	DUR187, DUR188
Aksesore për Bluarje dhe		6258061002	Kapaku mbrojtës	RBC2100
Aksesore për Zmerlim dhe		6258064001	Thika / Mbrojtësi i kokes prerese	DBC260U
Aksesore për Frezim dhe		6278011002	Thika / Mbrojtësi i kokes prerese	RBC3101
Aksesore për Veglat Multifunk		6358008004	Mbrojtëse	RBC420E
Aksesore për Sharra		6418027000	Kapak për prerësin	DBC260U, EBH341R, RBC250, RBC2500, RBC420E, EM4250
Aksesore për Veglat Pneumati		DA00000525	Mbulese disku	EM2500U/L, EM2600U/L
Aksesore për Pistoletat me ajër				
Aksesore për Fshesat me				
Aksesore për Veglat e Kopeshtit				
Aksesore për Mbatësit e Vegjës				
Kuti dhe valixhe vegjash				
Veglat e dorës				
Te Ndihshme				
Përzjerja e aksesoreve				

[Vazhdon...](#)

Aksesore per Veglat e Kopeshtit

Modeli	Titulli	Për modelin e	Çmimi me TVSH	
DA00000526	Mbrojtësi p	EM2500U		
XNR0000501	Kapaku për prerësin	EBH341R		

Aksesoret

Modeli	Titulli	Për modelin e	Çmimi me TVSH	
122906-3	Rrip për shpatullën	DUR369A, EBH252U, EBH253U, EBH341U, EM2650UH, EM2651UH, EM4350UH, RBC411U, RBC412U, RBC413U, RBC414U, UR002G, UR006G, UR007G		
122907-1	Rrip	BBC, BC, EBH, EM		
122A37-4	Seti i rripit të supit	UR006G, UR007G, UR012G		
125516-5	Rrip për shpatullën	DUN500W, DUN501W, DUR181, DUR184L, DUR187L, DUR188L, DUR189, DUR190L, DUR191L, DUR192L, DUR194, DUR364L, DUR368A, DUR368L, UR100D, UR180D, DUR366L, DUX60		
125520-4	Rripi i supit për koreset e barit	DUR191, DUR191, DUR187U, DUR188U, DUR368A/L, DUR369L, RBC413U, RBC414U		
126012-6	Rripi i shpatullës	RBC2500, RBC2510, RBC3110		
127508-0	Rrip për shpatullën	DUX18, DUR192L, DUR193, DUR194, UR002G, UR003G, UX01G		
191K37-5	Rrip supi	DUA301		
197243-4	Rrip për shpatullën	UR101C, UR201C		
6417015004	Shtrëngues	RBC420E		

Vazhdon...

Akumulat
orët dhe
ngarkues
it

Aksesore
për
vegla me
vegla me
Akumulat

Llambat
me
Akumulat
or dhe

Aksesore
për
Mafje
Lazerike
me

Aksesore
për
Trapan
me

Aksesore
për
Stipim

Sharrat
tubore

Aksesore
Shtrëngu
ese

Aksesore
për
Bluarje
dhe

Aksesore
për
Zmerlim
dhe

Aksesore
për
Frezim
dhe

Aksesore
t për
Vegla
Multifunk

Aksesore
për
Sharra

Aksesore
t për
Vegla
Pneumati

Aksesore
t për
Pistoletat
me ajër

Aksesore
t për
Fshesat
me

Aksesore
për
Veglat e
Kopeshtit

Aksesore
t për
Mbatësit
e Veglës

Kuti dhe
valixhe
vegllash

Veglat e
dores



Te
Ndryshim
e

Përzjerja
e
aksesorë
ve

Aksesore per Veglat e Kopeshtit

	Modeli	Titulli	Për modelin e	Çmimi me TVSH
	DA00000037	Rrapi i shpatullës	UR3000	
	XNR0000474	Rrip për shpatullën	BBC, BC, EBH, EM	

Aksesore te tjere

	Modeli	Titulli	Për modelin e	Çmimi me TVSH
	140400-3	Grep plotë	EBH252U	
	168578-0	Çengel për	EBH341U, EBH252U	

Kositëset e barit/lëndinës



Thikat prerese

Modeli	Gjatësia e përgjithshme (mm)	Për modelin e	Çmimi me TVSH
671002550	330	ELM3311, ELM3310	
GB00000042	330	DLM330	
YA00000745	330	ELM3320	
671002549	370	ELM3711	
YA00000746	370	ELM3720	
191D41-2	380	DLM382	
671001427	410	ELM4110	
671001433	410	PLM4120N	
YA00000738	410	ELM4121	
YA00000747	410	ELM4120	
191D43-8	430	DLM432	
197760-4	430	DLM431, DLM432	
191D51-9	460	DLM462, DLM465	
191Y63-8	460	DLM462	
199367-2	460	DLM462, DLM460	
671014610	460	PLM4610, PLM4611, PLM4618, PLM4621, PLM4622, PLM4627, PLM4630, PLM4631, PLM4632	

Vazhdon...

Aksesore per Veglat e Kopeshtit

311

Modeli	Gjatësia e përgjithshme (mm)	Për modelin e	Çmimi me TVSH
671146102	460	ELM4610, ELM4611, ELM4612, ELM4613	
YA00000741	460	ELM4620, ELM4621	
191V97-3	480	DLM480, DLM481, LM001J	
191Y64-6	480	DLM480, DLM481, LM001J	
671003181	480	PLM4817, PLM4818, PLM4819	
671002552	510	PLM5113, PLM5130, PLM5102	
DA00000944	510	PLM5120, PLM5121	
191V96-5	530	DLM538, DLM539, LM002J	
191W87-2	530	DLM533, DLM532, DLM530, LM001C	
191Y65-4	530	DLM538, DLM539, LM002J	
671002532	560	PLM5600N	



Disku pjatë me thika

Tehet janë projektuar që të kthehen prapa kur godasin një objekt të fortë, duke zvogëluar kështu rrezikun e thyerjes së boshtit. Tehet e shumta e presin barin në copa më të vogla, duke zvogëluar mundësinë e ngecjes së barit në vegël.

Modeli	Titulli	Gjatësia e përgjithshme (mm)	Për modelin e	Çmimi me TVSH
191D47-0	Komplet thikash për bazamentin rotullues 191D549-6	/	191D49-6	
191D48-8	Komplet thikash për bazamentin rotullues 191D50-1	/	191D50-1	
191D49-6	Pllaka e pasme bazament rotullues me 4 thika DLM46x	460	DLM462, DLM465	
191D50-1	Pllaka e pasme bazament rotullues me 4 thika DLM53x	530	DLM530, DLM532, DLM533, LM001C	



Tapa për grirjen e barit



Modeli	Për modelin e	Çmimi me TVSH
127515-3	DLM462	

Vazhdon...

Akumulat orët dhe ngarkues it

Aksesore për Vegla me Akumulat

Llambat me Akumulat orë dhe

Aksesore për Matje Lazerike

Aksesore për Trapan me

Aksesore për Striplim

Sharrat tubore

Aksesore Shtrengu ese

Aksesore për Bluarje dhe

Aksesore për Zmerlim dhe

Aksesore për Frezim dhe

Aksesore t për Vegla Multifunk

Aksesore për Sharra

Aksesore t për Vegla Pneumati

Aksesore t për Pistoletat me ajër

Aksesore t për Fshesat me

Aksesore për Veglat e Kopeshtit

Aksesore për Mbatësit e Veglës

Kuti dhe valixhe veglash

Veglat e dorës

Te Ndryshim e





Përzjerja e aksesoreve

Aksesore per Veglat e Kopeshtit

Modeli	Për modelin e	Çmimi me TVSH
127516-1	DLM532, DLM530, LM001C	
127550-1	DLM533	
412273-7	DLM432, DLM382	
413945-7	DLM538, DLM539, LM002J	
413946-5	DLM480, DLM481, LM001J	
671315001	PLM5600N	
671326001	PLM4618, PLM4628N, PLM4627N	
671469001	ELM4611, ELM4610, PLM5102, PLM4612, PLM4611, PLM4610, PLM4110	
671509001	PLM5113, PLM5130	
671660001	DLM460	
671936001	PLM4632N, PLM4631N, PLM4630N, ELM4612, ELM4613, PLM5130N	
GB0000067	DLM330	















Shkriptorët

Shkriptuesit dhe thikat

	Modeli	Titulli	Për modelin e	Çmimi me TVSH
	652024718	Thika shkriptuese	UV3200	
	652024719	Aks tip kreheri	UV3200	
	652024746	Thika shkriptuese	UV3600	
	652024749	Aks thike	UV3600	
	652024750	Aks tip kreheri	UV3600	

Fryresit

Aksesorë për fryrësit

Modeli	Titulli	Për modelin e	Çmimi me TVSH	
122321-1	Qese për pluhur	UB1103		
123241-2	Qese për pluhur	DUB182, DUB183, UB1102, UB1103, UB100D, UB101D		
123245-4	Hundeze e gjate	DUB185, UB1103, UB100D, UB101D		
123246-2	Hundeze e gjate	UB1103, UB100D, UB101D		
132025-7	Hundëza	BVC340, BVC350, DUB182, DVC340, DVC350, UB1101, UB120D, UB181D		
134182-7	Hundëza	DVC340, DVC350, UB1103		
166094-6	Ripi për supin	DUB362, DVC350, BVC340, BVC350, DUB184, DGP180, UB001G		
166095-4	Ripi për supin	DUB183, DUB361, DUB362, UB360		
168746-5	Tab i kthyer	BBX7600		
191750-9	Tubi fleksibil 0,95	DUB182, DUB183		
191B03-8	Hundeza	DUB184, DUB362, DUB363, UB001C, UB001G		
191B21-6	Komplet adaptor tub 80-72	DUB184		
191C15-7	Adaptor B	UB400MP, UB401MP		
191E19-1	Tubëthithës	DUB363		
191G09-6	Hundeze e gjate e kthyer	DUB142, DUB143, DUB182, DUB183, DUB185, DUB186, UB1102, UB1103, UB100D, UB101D		
191J13-3	Adaptor 71	DUB362		

Vazhdon...

Akumulat
orët dhe
ngarkues
it

Aksesore
për
Vegla me
Akumulat

Llambat
me
Akumulat
orë dhe

Aksesore
për Mafje
Lazerike

Aksesore
për
Trapan
me

Aksesore
për
Shtim

Sharrat
tubore

Aksesore
Shtrengu
ese

Aksesore
për
Bluarje
dhe

Aksesore
për
Zmerim
dhe

Aksesore
për
Frezim
dhe

Aksesore
t për
Vegla
Multifunk

Aksesore
për
Sharra

Aksesore
t për
Vegla
Pneumati

Aksesore
t për
Pistoletat
me ajër

Aksesore
t për
Fshesat
me

**Aksesore
për
Veglat e
Kopeshtit**

Aksesore
t për
Mbatësit
e Veglës















Kuti dhe
valixhe
vegllash

Veglat e
dores

Te
Ndryshim
e

Përzjerja
e
aksesorë
ve

Aksesore per Veglat e Kopeshtit

	Modeli	Titulli	Për modelin e	Çmimi me TVSH
Akumulat orët dhe ngarkuesit		191J48-4	Seti i rripit të supit	UB001C, UB001G
Aksesore për Vegla me Akumulat		191L13-5	Adaptor 80-72	DUB184
Llambat me Akumulat or dhe		191L96-5	Adaptor 85-72	UB001C, UB001G
Aksesore për Maftje Lazerike		191M30-1	Grykës së furçave	DUB142, DUB143, DUB182, DUB183, DUB185, DUB186, UB1102, UB1103, UB100D, UB101D
Aksesore për Trapan me		191M32-7	Gryke fshirëse	DUB142, DUB143, DUB182, DUB183, DUB185, DUB186, UB1102, UB1103, UB100D, UB101D
Aksesore për Shtimpl		191M34-3	Tub fleksibel	DUB142, DUB143, DUB182, DUB183, DUB185, DUB186, UB1102, UB1103, UB100D, UB101D
Sharrat tubore		191P97-7	Hundeza 80	UB001C, UB001G
Aksesore për Shtrengu ese		196334-8	Set antistatik per	BBX7600
Aksesore për Bluarje dhe		196643-5	Tub fleksibel 0,95	UB1102, UB1103, UB100D, UB101D
Aksesore për Bluarje dhe		196729-5	Hundez e kthyer e gjate	UB1103
Aksesore për Zmerlim dhe		196956-4	Rrip	EB5300TH, EB7650TH, EB7660TH
Aksesore për Frezim dhe		197235-3	Tubëthithës	BHX2501
Aksesore për Vegla Multifunk		197888-8	Hundeza zgjatuese	DUB362, DUB363, UB001C, UB001G
Aksesore për Sharra		197889-6	Hundeze e sheshte	DUB362, DUB363, UB001C, UB001G
Aksesore për Vegla Pneumati		451752-0	Tub i gjate	PM7651H, BX2501
Aksesore për Pistoletat me ajer				
Aksesore për Fshesat me				
Aksesore për Veglat e Kopeshtit				
Aksesore për Mbatësit e Veglës				
Kuti dhe valixhe veglash				
Veglat e dorës				
Te Ndryshim e				

[Vazhdon...](#)

Aksesore per Veglat e Kopeshtit

315

Modeli	Titulli	Për modelin e	Çmimi me TVSH	
452123-4	Hundeze e gjate	DUB183, DUB361, UB360		
454895-7	Tub i gjate, 90 cm	EB5300TH, EB7650TH, EB7660TH		
454896-5	Tub adaptor, 90-60	EB5300TH, EB7650TH, EB7660TH		
454916-5	Hundeze e sheshte, 90 cm	EB5300TH, EB7650TH, EB7660TH		
455128-3	Hundeze fundore, 90-70	EB5300TH, EB7650TH, EB7660TH		
455631-4	Tub adaptor, 20 cm	PM7651H		
455632-2	Tub i fundit	PM7651H		
455634-8	Hundeze e sheshte, 45 cm	PM7651H		
455915-0	Hundeze e gjate	DUB362		
456957-7	Tub adaptor, 45 cm	DUB184, DUB362		
456958-5	Hundeze e sheshte	DUB184, DUB362		
6609512200	Tub i fundit	BHX2501		
6679500000	Tub fleksibel	BBX7600		
6679501801	Tubi drejt	BBX7600		
GT00000002	Tubëthithës	UB0801V		
GT34103808	Hundeze e sheshte	UB0800		

Akumulat
orët dhe
ngarkues
it

Aksesore
për
Vegla me
Akumulat

Llambat
me
Akumulat
or dhe

Aksesore
për Matje
Lazerike

Aksesore
për
Trapan
me

Aksesore
për
Shtim

Sharrat
tubore

Aksesore
Shtrengu
ese

Aksesore
për
Bluarje
dhe

Aksesore
për
Zmerim
dhe

Aksesore
për
Frezim
dhe

Aksesore
t për
Vegla
Multifunk

Aksesore
për
Sharra

Aksesore
t për
Vegla
Pneumati

Aksesore
t për
Pistoletat
me ajer

Aksesore
t për
Fshesat
me

Aksesore
për
Veglat e
Kopeshtit

Aksesore
t për
Mbatësit
e Veglës

Kuti dhe
valixhe
vegllash

Veglat e
dores

Te
Ndryshim
e

Përzjerja
e
aksesorë
ve

Larës me presion









Pistoletat me presion të lartë

Modeli	Për modelin e	Çmimi me TVSH
40797	HW101	
3320152	HW102, HW111, HW112	
40718	HW110, HW130	
41323	HW120	
197842-2	HW1200, HW1300, DHW080	
40728	HW131	
3640920	HW132	













Tubat dhe zgjatuesit me presion të lartë





	Modeli	Titulli	Gjatësia e tubës (m)	Për modelin e	Çmimi me TVSH
	126766-5	Tub 5m	5	DHW080	
	3640630	Tubi me presion e madh	5	HW102	
	41179	Shtesa për tubin me presion i madh	5	HW102	
	40807	Tubi për presionin e madh	5,5	HW110	
	3640660	Tubi për presionin e madh	5,5	HW111, HW112	
	41181	Shtesa për tubin me presion i madh	8	HW111, HW112, HW132	

[Vazhdon...](#)

Aksesore per Veglat e Kopeshtit

Modeli	Titulli	Gjatësia e tubës (m)	Për modelin e	Çmimi me TVSH	
3163270	Tubi me trysnia e madhe	8	HW120		
40106	Shtesa për tubën me presion i madh	15	HW120		
123784-4	Tub presioni i lartë 10m	10	HW1200, DHW080		
197845-6	Tubi për presioni i madh	5	HW1200, HW1300, DHW080		
197847-2	Tubi për presioni i madh	8	HW1200, HW1300, DHW080		
197850-3	Tubi për presioni i madh	10	HW1200, HW1300, DHW080		
2620551	Tub për trysnisë e madh 8m	8	HW130		
40808	Tubi për presioni i madh	7,5	HW130		
40809	Tubi për presioni i madh	15	HW131		
3640960	Tub për trysnisë e madh 8m	8	HW132		

Zgjatuesit e stekes

Modeli	Titulli	Për modelin e	Çmimi me TVSH	
40057	Shtesa për fuqjen	HW101, HW102, HW110, HW111, HW112, HW130, HW131, HW132, HW140, HW151		
3320130	Zgjatuesi	HW102, HW111, HW112		
40720	Shtesa e heshtës	HW110, HW130		
3718	Shtesa	HW120		





Vazhdon...

- Akumulat orët dhe ngarkues it
- Aksesore për Vegla me Akumulat
- Llambat me Akumulat orë dhe
- Aksesore për Maflje Lazerike
- Aksesore për Trapan me
- Aksesore për Shtim
- Sharrat tubore
- Aksesore Shtrengu ese
- Aksesore për Bluarje dhe
- Aksesore për Zmerlim dhe
- Aksesore për Frezim dhe
- Aksesore t për Vegla Multifunk
- Aksesore për Sharra
- Aksesore t për Vegla Pneumatik
- Aksesore t për Pistoletat me ajër
- Aksesore t për Fshesat me
- Aksesore t për Veglat e Kopeshtit
- Aksesore t për Mbatësit e Veglës
- Kuti dhe valixhe veglësh
- Veglat e dorës
- Te Ndryshim e
- Përzjerja e aksesoreve





Aksesore per Veglat e Kopeshtit

	Modeli	Titulli	Për modelin e	Çmimi me TVSH
	197867-6	Këmishë, rrotullues për tubën	HW1200, HW1300, DHW080	
	197870-7	Zgjatimi i tubit me 3 faza (90 cm, 130 cm, 170 cm)	HW1200, HW1300, DHW080	
	40029	Kreu i heshhtës	HW140	

Furçat

















	Modeli	Titulli	Për modelin e	Çmimi me TVSH
	41185	Furça për larjen	HW101, HW110, HW130, HW102, HW140, HW151	
	41187	Furça rrotuluese	HW102, HW111, HW112, HW132, HW140, HW151	
	197828-6	Furça e re	HW1200, HW1300, DHW080	
	197831-7	Furça rrotuluese	HW1200, HW1300, DHW080	
	197864-2	Pastruesi i dyshemese	HW1200, HW1300, DHW080	

Hundezat dhe dhe aksesoret

	Modeli	Titulli	Për modelin e	Çmimi me TVSH
	3541	Kit pastrues i hundezes	/	
	127104-4	Kutisa për ruajtjen	DHW080	
	191U86-2	Hundëzë - e ndryshueshme	DHW080, HW1200, HW1300	
	191U88-8	Komplet hundëze dhe krahu	DHW080, HW1200, HW1300	
	199486-4	Rripi i supit	DVC750, DHW080	

Vazhdon...

Aksesore per Veglat e Kopeshtit

Modeli	Titulli	Për modelin e	Çmimi me TVSH	
40798	Hundëza - e ndryshueshme duke përfshirë zgjatuesin	HW101		
40800	Hundeza me rezervuar per aplikimin e detergjentit	HW101		
3640090	Hundëza me rerezervuar	HW102		
3640640	Hundëza	HW102		
41169	Zgjatuesi turbo	HW102, HW111, HW112		
40794	Hundëza - Turbo	HW110		
40795	Hundëza nën trupit	HW110		
40796	Hundëza - e ndryshueshme	HW110		
40810	Hundeza me rezervuar per aplikimin e detergjentit	HW110, HW130		
3640650	Hundëza	HW111, HW112		
3640670	Hundëza për të aplikuar detergjent	HW111, HW112, HW132		
3195	Hundëza	HW120		
197822-8	Kreu i heshtës	HW1200, HW1300, DHW080		
197824-4	Zgjatëza	HW1200, HW1300, DHW080		
197853-7	Hundëza	HW1200, HW1300, DHW080		
197876-5	Hundëza	HW1200, HW1300, DHW080		
197879-9	Kit pastrues i hundezes	HW1200, HW1300, DHW080		

Vazhdon...

Akumulat
orët dhe
ngarkues
it

Aksesore
per
Vegla me
Akumulat

Llambat
me
Akumulat
or dhe

Aksesore
për
Majte
Lazerike

Aksesore
për
Trapan
me

Aksesore
për
Stipim

Sharrat
tubore

Aksesore
Shtrengu
ese

Aksesore
për
Bluarje
dhe

Aksesore
për
Zmerlim
dhe

Aksesore
për
Frezim
dhe

Aksesore
t për
Vegla
Multifunk

Aksesore
për
Sharra

Aksesore
t për
Vegla
Pneumati

Aksesore
t për
Pistoletat
me ajer

Aksesore
t për
Fshesat
me

Aksesore
per
Veglat e
Kopeshtit

Aksesore
t për
Mbatësit
e Veglës













Kuti dhe
valixhe
vegllash

Veglat e
dores

Te
Ndryshim
e

Përzjerja
e
aksesorë
ve

Aksesore per Veglat e Kopeshtit

	Modeli	Titulli	Për modelin e	Çmimi me TVSH
	197886-2	Hundëza me rezervuar	HW1200, HW1300, DHW080	
	198909-9	Hundëza me kthese	HW1200, HW1300, DHW080	
	40719	Hundëza - e ndryshueshme	HW130	
	40721	Turbo hundëza	HW130	
	40722	Hundëza me kthese	HW130	
	40729	Hundëza - e ndryshueshme duke përfshirë heshtës	HW131	
	40730	Hundëza - Turbo	HW131	
	3640930	Hundëza - ndryshueshme	HW132	
	41171	Zgjatuesi turbo	HW132	
	40246	Hundëza - e ndryshueshme me përfshirën e heshtësa	HW140	
	41173	Zgjatues turbo	HW140/HW151	
	40551	Hundëza - e ndryshueshme duke përfshirë heshtëza	HW151	

Aksesore per Veglat e Kopeshtit

321



Pastruesit e dyshemeve

Modeli	Titulli	Për modelin e	Çmimi me TVSH
41175	Pastrues dyshemeje	HW102, HW111, HW112, HW132	
41849	Pastruesi i dyshemesë me rezervuarin duke përfshirë detergjenti, Twister (22x1,5 adaptor)	HW140, HW151	



Gypat për pastrim drenazhues

Modeli	Titulli	Gjatësia e tubës (m)	Për modelin e	Çmimi me TVSH
197837-5	Tubi pastrues	10	HW1200, HW1300, DHW080	
41165	Tubi pastrues i kullimit	10	HW101, HW102, HW110, HW111, HW112, HW130, HW131, HW132, HW140, HW151	
197840-6	Tubi pastrues	15	HW1200, HW1300, DHW080	
41167	Tubi pastrues i kullimit	16	HW101, HW102, HW110, HW111, HW112, HW130, HW132, HW140, HW151	

Konektorët dhe filtrat

Modeli	Titulli	Për modelin e	Çmimi me TVSH
197873-1	Paketa e tubit të thithjes	HW1200, HW1300, DHW080	
197881-2	Lidhës rubineti me filter	HW1200, HW1300, DHW080	
197883-8	Paketa e bashkuesve me një prekje	HW1200, HW1300, DHW080	



Vazhdon...

Akumulat
orët dhe
ngarkues
it

Aksesore
për
vegla me
Akumulat

Llambat
me
Akumulat
or dhe

Aksesore
për
Maçje
Lazerike

Aksesore
për
Trapan
me

Aksesore
për
Shtim

Sharrat
tubore

Aksesore
Shtrengu
ese

Aksesore
për
Bluarje
dhe

Aksesore
për
Zmerim
dhe

Aksesore
për
Frezim
dhe

Aksesore
t për
Vegla
Multifunk

Aksesore
për
Sharra

Aksesore
t për
Vegla
Pneumatik

Aksesore
t për
Pistoletat
me ajër

Aksesore
t për
Fishesat
me

Aksesore
për
Veglat e
Kopeshtit

Aksesore
t për
Mbatësit
e Veglës

Kuti dhe
valixhe
vegllash

Veglat e
dores

Te
Ndryshim
e



Përzjerja
e
aksesorë
ve

Aksesore per Veglat e Kopeshtit

	Modeli	Titulli	Për modelin e	Çmimi me TVSH
	3082130	Filtër i ujit	HW102	
	3440720	Mjeti për thitje HW111	HW111	
	3640680	Hundëza transparente 0,8 m	HW112	
	40725	Tubi lidhës	HW	
	41161	Filtër i ujit	HW101, HW102, HW110, HW111, HW112, HW130, HW131, HW132, HW140, HW151	
	50713	Filtër i ujit	HW120	



Depozitat

	Modeli	Titulli	Për modelin e	Çmimi me TVSH
	3640380	Depozite per detergjent	HW132	
	3640390	Depozite per detergjent	HW132	

Prerësit Motorik

Disqet

Modeli	Titulli	Diametri i thikës diamantesh (mm)	Diametri i vrimës së thikës diamantesh (mm)	Lartësia e segmentuara (mm)	Maksimumi RPM (min ⁻¹)	Aplikimi	Njësia (copë / set)	Çmimi me TVSH	
B-13269	Disku i diamantëve Comet	300	20	10	6.360	3DDG, Asphalt			
B-13459	Disku i diamantëve Quasar	300	20	12	6.400	3DDG, Stealth			
B-13546	Disku i diamantëve Comet Rapide	300	20	10	6.400	3DDG, vrimat e ftohjes			
B-17588	Disku i diamantëve Quasar	300	25,4	12	6.400	3DDG, Stealth			
B-17619	Disku i diamantëve Comet Rapide	300	25,4	10	6.400	3DDG, vrimat e ftohjes			
B-54031	Disku i diamantëve Nebula	300	20	10		Buze te salduara me lazer			
B-54047	Disku i diamantëve Nebula	300	20	10		Buze te salduara me lazer			
B-13275	Disku i diamantëve Comet	350	25,4/20	10	5.500	3DDG, Asphalt			
B-13465	Disku i diamantëve Quasar	350	25,4/20	12	5.500	3DDG, Stealth			
B-13552	Disku i diamantëve Comet Rapide	350	25,4/20	10	5.550	3DDG, vrimat e ftohjes			
B-54053	Disku i diamantëve Nebula	350	25,4	10		Buze te salduara me lazer			
E-12996	Disku i diamantëve beton	355	25,4	8	5.500	i segmentuar	1		

[Vazhdon...](#)

Akumulat orët dhe ngarkues it

Aksesore për Vegla me Akumulat

Llambat me Akumulat orë dhe

Aksesore për Matje Lazerike

Aksesore për Trapin me

Aksesore për Shtim

Sharrat tubore

Aksesore Shtrengu ese

Aksesore për Bluarje dhe

Aksesore për Zmerim dhe

Aksesore për Frezim dhe

Aksesore t për Vegla Multifunk

Aksesore për Sharra

Aksesore t për Vegla Pneumat

Aksesore t për Pistoletat me ajer

Aksesore t për Fshesat me

Aksesore për Veglat e Kopeshtit

Aksesore t për Mbatësit e Veglës





Kuti dhe valixhe veglësh

Veglat e dorës



Te Ndryshim e

Përzjerja e aksesoreve

Aksesore per Veglat e Kopeshtit

	Modeli	Titulli	Diametri i thikës diamantesh (mm)	Diametri i vrimës së thikës diamantesh (mm)	Lartësia e segmentuara (mm)	Maksimumi RPM (min ⁻¹)	Aplikimi	Njësia (copë / set)	Çmimi me TVSH
	B-13471	Disku i diamantëve Quasar	400	25,4/20	12	4.770	3DDG, Stealth		
	B-13568	Disku i diamantëve Comet Rapide	400	25,4/20	10	4.800	3DDG, vrimat e ftohjes		
	B-42905	Disku i diamantëve Comet Asphalt	400	25,4/20	10	4.800	3DDG, Asphalt		
	B-54069	Disku i diamantëve Nebula	400	25,4	10		Buze te salduara me lazer		

Aksesoret tjera

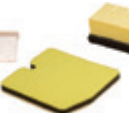
	Modeli	Titulli	Për modelin e	Çmimi me TVSH
	424789-0	Filtri i ujit	EK6100, EK6101	
	424700-2	Filtri	EK7300, EK7301, EK8100	
	424701-0	Filtri i ujit	EK7300, EK7301, EK8100	
	957802600	Rezervuari i ujit me presion, 3-5 bar, 10 L	EK7301WS, CE001G	
	394369610	Karroce	EK7650H, EK7651H	
	195599-9	Parafilter per uje 5 cop , Parafilter 1 cop	EK7651H	
	197980-0	Karroca me pompen e ujit per sharrat motorike	EK7651H	
	198172-4	Filtri	EK7651H	

[Vazhdon...](#)











Aksesore per Veglat e Kopeshtit

325

Modeli	Titulli	Për modelin e	Çmimi me TVSH	
442165-6	Filtri i ujit	EK7651H		
394365102	Kompleti i ujit	EK8100		

Spërkatësit

Aksesoret

Modeli	Titulli	Për modelin e	Çmimi me TVSH	
6958028000	Hundëza erashkë	BVF104, EVH2000		
6958029000	Hundëza dyfishtë në formë të Y	BVF104, EVH2000		
6959505801	Stërpikëse	BVF104RF		
6909511104	Mbajtësit e gypave	BVF104RF, EVH2000		
6939025000	Hundëza kompakte	BVF104RF, EVH2000		
6958011000	Hundëza herbicidë	BVF104RF, EVH2000		
6958025000	Hundëza me kënd të madh në formën e Y	BVF104RF, EVH2000		
6909500100	Hundëza trefishtë	EVH2000		
6919500000	Hundëza katërfishtë	EVH2000		
6939024000	Hundëza xhet	EVH2000		
6939028000	Hundëza super xhet	EVH2000		

Vazhdon...

Akumulat
orët dhe
ngarkues
it

Aksesore
për
vegla me
Akumulat

Llambat
me
Akumulat
or dhe

Aksesore
për
Maflje
Lazerike
me

Aksesore
për
Trapan
me

Aksesore
për
Stipim

Sharrat
tubore

Aksesore
Shtrengu
ese

Aksesore
për
Bluarje
dhe

Aksesore
për
Zmerilim
dhe

Aksesore
për
Frezim
dhe

Aksesore
t për
Vegla
Multifunk

Aksesore
për
Sharra

Aksesore
t për
Vegla
Pneumati

Aksesore
t për
Pistoletat
me ajër

Aksesore
t për
Fshesat
me

Aksesore
për
Veglat e
Kopeshtit

Aksesore
t për
Mbajtësit
e Veglës









Kuti dhe
valixhe
vegllash

Veglat e
dores

Te
Ndryshim
e

Përzjerja
e
aksesorë
ve

Aksesore per Veglat e Kopeshtit

	Modeli	Titulli	Për modelin e	Çmimi me TVSH
	6949001000	Hundëza	EVH2000	
	6958018000	Hundëza dyfishtë në formën e U	EVH2000	
	6909511501	Stërpikëse	EVH2000, EF1551RH	
	PR00000128	Rrip supi	US053D, DUS054	
	PR00000142	Sprucatori i kokës	US053D, DUS054	
	PR00000144	Grepi	US053D, DUS054	
	PR00000145	Tubi i sprucimit	US053D, DUS054	
	PR00000147	Filtri	US053D, DUS054	

Akumulat
orët dhe
ngarkues
itAksesore
për
Vegla me
AkumulatLlambat
me
Akumulat
or dheAksesore
për
Maçje
LazerikeAksesore
për
Trapan
meAksesore
për
StipimSharrat
tuboreAksesore
Shtërngu
eseAksesore
për
Bluarje
dheAksesore
për
Zmerlim
dheAksesore
për
Frezim
dheAksesore
t për
Vegla
MultifunkAksesore
për
SharraAksesore
t për
Vegla
PneumatiAksesore
t për
Pistoletat
me ajërAksesore
t për
Fshesat
meAksesore
për
Veglat e
KopeshtitAksesore
t për
Mbajtësit
e VegjësKuti dhe
valixhe
vegjashVegjat e
doresTe
Ndryshim
ePërzjerja
e
aksesorë
ve

TURRJELË TOKE ME AKUMULATOR



I përshatshëm për shpime në tokë ranore me rrënjë dhe guralecë. Përdoret për veshjen e tapeteve të barit, mbjelljen e pemëve dhe për shpimin e vrimave të përgatitura për nguljen e pilotëve të betonit dhe llojeve të ndryshme të shtyllave.

TURRJELAT SHPUSE TË TRAPANIT

Diametri	Gjatësia e përgjithshme	Gjatësia punuese	Modeli
ø50 mm			E-13611
ø60 mm			E-13627
ø80 mm	800 mm	550 mm	E-13633
ø100 mm			E-07294
ø150 mm			E-07303
ø200 mm			E-07319

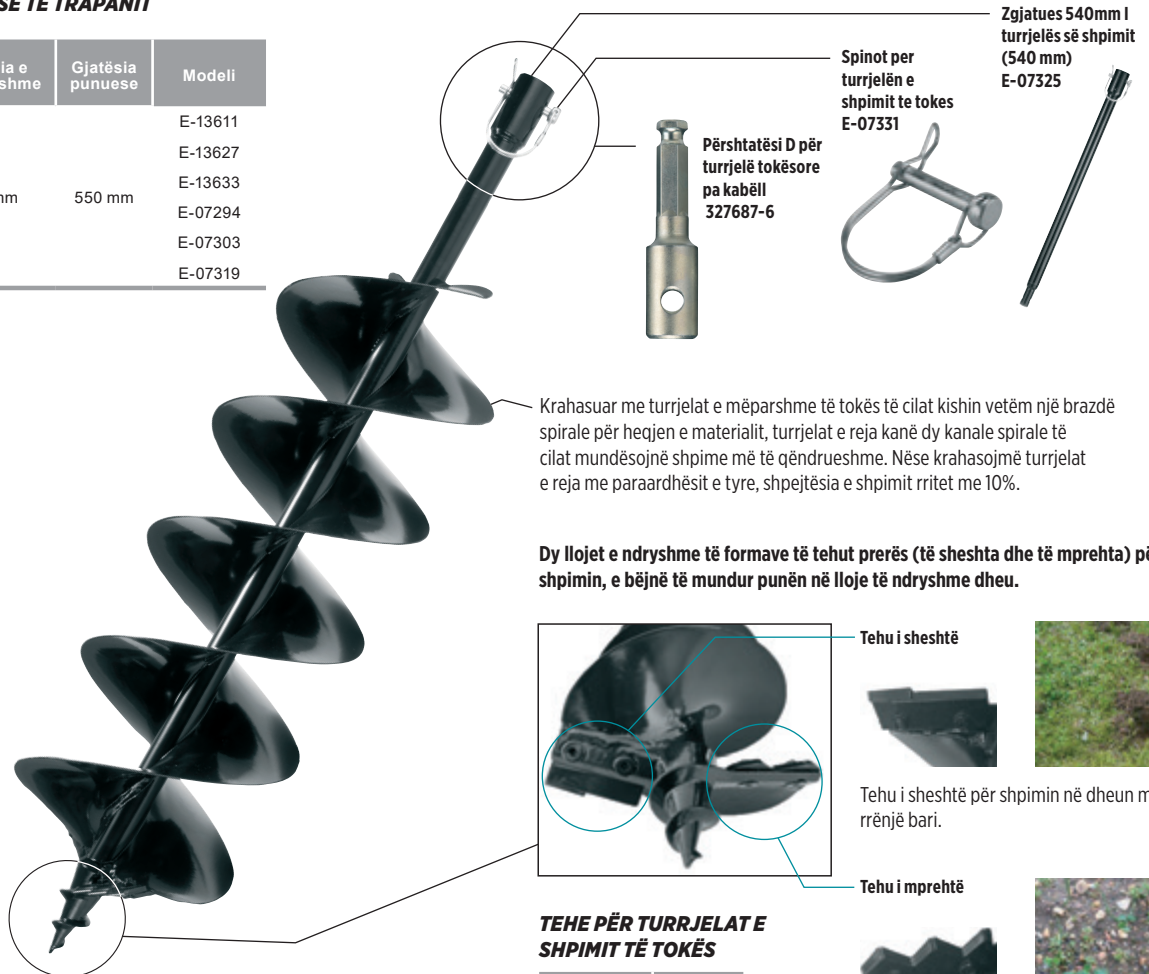

Dy llojet e ndryshme të formave të tehut prerës (të sheshta dhe të mprehta) për shpimin, e bëjnë të mundur punën në lloje të ndryshme dheu.

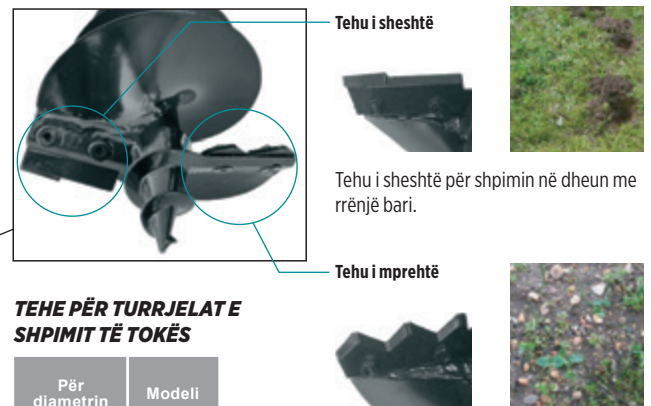

TEHE PËR TURRJELAT SHPIMIT TË TOKËS

Për diametrin	Modeli
50 mm	E-13649
60 mm	E-13655
80 mm	E-13661
100 mm	E-07630
150 mm	E-07646
200 mm	E-07652

Tehu i mprehtë për shpimin në dheun me guralecë.

DOREZA I TURRJELËS SË TOKËS

Modeli	Për modelin e
191P11-3	DG001G, DDG460

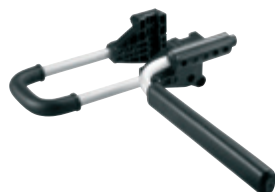

*Turrjela me diametër 200 mm është e përshatshme vetëm për shpime në tokë ranore.

AKSESORET PËR MBAJTËSIT E VEGLËS DHE PAJISJA MBROJTËSE



Aksesoret për Mbajtësit e Veglës dhe Pajisja Mbrojtëse

329

Mbajtësit e Veglave

Mbajtës për vegla dhe pajime

Modeli	Titulli	Për modelin e	Çmimi me TVSH	
127778-1	Kapësja	DDA450		
191C05-0	Grep mbajtje	JR3051		
191F45-6	Grep varës	HR3011FC, HR3012FC, HR3001C		
191G64-8	Grep mbajtje	DPB183,DPB184		
191K57-9	Varësja	DTD157		
191W90-3	Grep mbajtje	HR007G		
197043-2	Kapesja e vegles	DTD134, DTD137, DTD146, DTD148, DTD153, DTD154, DTD155, DTD170, DTS130, DTS131, DTS141, DTW152		
197224-8	Kapesja e vegles	DCS551, DHR171, DSD180, HR166D, SD100D		
197941-0	Rrypi i shpines dhe kapesja e vegles	DTW190		
199231-7	Cengeli per sharrat shpate	DHS660, DHS661		
199296-9	Cengeli	DCS553		
199386-8	Cengeli	DHS780, DHS781, DHS782, DHS783		

[Vazhdon...](#)

Akumulat
orët dhe
ngarkues
it

Aksesore
për
Vegla me
Akumulat

Llambat
me
Akumulat
orë dhe

Aksesore
për
Mafje
Lazerike

Aksesore
për
Trapan
me

Aksesore
për
Shpim

Sharrat
tubore

Aksesore
për
Shtrëngu
ese

Aksesore
për
Bluarje
dhe

Aksesore
për
Zmerim
dhe

Aksesore
për
Frezim
dhe

Aksesore
t për
Vegla
Multifunk

Aksesore
për
Sharra

Aksesore
t për
Vegla
Pneumati

Aksesore
t për
Pistoletat
me ajër

Aksesore
t për
Fshesat
me

Aksesore
për
Veglat e
Kopeshtit

Aksesore
t për
Mbajtësit
e Veglës



Kuti dhe
valixhe
vegllash

Veglat e
dores

Te
Ndryshim
e

Përzjerja
e
aksesorë
ve

Aksesoret për Mbajtësit e Veglës dhe Pajisja Mbrojtëse

	Modeli	Titulli	Për modelin e	Çmimi me TVSH
	346317-0	Grepi	/	
	346449-3	Grepi	/	
	346949-3	Cengeli	DTW1001, DTW1002, TW001G, TW007G	

Pajisja e sigurisë

Syzat Mbrojtëse

	Modeli	Titulli	Çmimi me TVSH
	192219-6	Syzat mbrojtëse	
	AL00000147	Syzat mbrojtëse	

KUTI DHE VALIXHE VEGLASH



Makpac veshjet e Brendshme të Veglave

	VEGLA	TABAKA E BRENDESHME	MAKPAC VALIXHIA	VEGLA	TABAKA E BRENDESHME	MAKPAC VALIXHIA	VEGLA	TABAKA E BRENDESHME	MAKPAC VALIXHIA
Akumulat orët dhe ngarkues it	1911B	837878-6	3	DCS551	838269-4	3	DHP446	837916-4	2
Akësore për me Akumulat	3708F	837674-2	2	DDA340	838040-6	2	DHP448	837916-4	2
Llambat me Akumulat or dhe	3710	837674-2	2	DDA350	838040-6	2	DHP453	837916-4	2
Akësore për Mafje Lazerike	4100KB	839436-4	4	DDA351	838040-6	2	DHP456	837916-4	2
Akësore për Trapan me	4329	837803-7	1	DDA341	838040-6	2	DHP458	837916-4	2
Akësore për Shtim	4350CT	837803-7	1	DDF+DTD	837864-7	3	DHP459	837916-4	2
Sharrat tubore	4351CT	837803-7	1	DDF+DHR	838095-1	4	DHP470	837916-4	2
Akësore për Shtrengu ese	5008MG	837657-2	4	DDF083	837670-0	2	DHP480	837916-4	2
Akësore për Bluarje dhe	6413	838030-9	1	DDF343	837916-4	2	DHP481	837916-4	2
Akësore për Zmerlim dhe	6842	837876-0	1	DDF446	837916-4	2	DHP482	837916-4	2
Akësore për Frezim dhe	6843	837876-0	1	DDF448	837916-4	2	DHP483	837670-0	2
Akësore për Vegla Multifunk	6906	838024-4	2	DDF453	837916-4	2	DHP484	837916-4	2
Akësore për Sharra	9046	838025-2	2	DDF456	837916-4	2	DHP485	837916-4	2
Akësore për t për Vegla	9403	837652-2	3	DDF458	837916-4	2	DHR162	838109-6	3
Akësore për t për Vegla Multifunk	9404	837653-0	3	DDF459	837916-4	2	DHR164	838109-6	3
Akësore për t për Vegla Multifunk	9741	838026-0	3	DDF470	837916-4	2	DHR165	838109-6	3
Akësore për t për Vegla Multifunk	9910	837658-0	3	DDF480	837916-4	2	DHR171	839387-1	3
Akësore për t për Vegla Multifunk	9911	837658-0	3	DDF481	837916-4	2	DHR202	837634-4	3
Akësore për t për Vegla Multifunk	BBO140	837809-5	2	DDF482	837916-4	2	DHR241	837641-7	3
Akësore për t për Vegla Multifunk	BDF441	837916-4	2	DDF483	837670-0	2	DHR242	835A31-4	4
Akësore për t për Vegla Multifunk	BDF451	837916-4	2	DDF484	837916-4	2	DHR242	837649-1	4
Akësore për t për Vegla Multifunk	BDF452	837916-4	2	DDF485	837916-4	2	DHR243	835A31-4	4
Akësore për t për Vegla Multifunk	BDF454	837916-4	2	DF+TD	838439-5	1	DHR243	837649-1	4
Akësore për t për Vegla Multifunk	BHP441	837916-4	2	DF001G	835F93-2	3	DHR263	837988-9	4
Akësore për t për Vegla Multifunk	BHP451	837916-4	2	DF002G	835U77-0	2	DHR263+DDF	838316-1	4
Akësore për t për Vegla Multifunk	BHP452	837916-4	2	DF010D	837871-0	1	DHR263+DHP	838316-1	4
Akësore për t për Vegla Multifunk	BHP454	837916-4	2	DF030D	837866-3	1	DHR264	837988-9	4
Akësore për t për Vegla Multifunk	BHR162	838109-6	3	DF031D	838312-9	1	DHR280	835A32-2	4
Akësore për t për Vegla Multifunk	BHR242	835A31-4	4	DF033D	838312-9	1	DHR280	839559-8	4
Akësore për t për Vegla Multifunk	BHR243	835A31-4	4	DF330D	837866-3	1	DHR281	839559-8	4
Akësore për t për Vegla Multifunk	BHR262	837650-6	4	DF331D	838312-9	1	DHR282	839559-8	4
Akësore për t për Vegla Multifunk	BJN160	837678-4	2	DF332D	838312-9	1	DHR283	839559-8	4
Akësore për t për Vegla Multifunk	BO4555	838029-4	2	DF333D	838312-9	1	DHS630	837635-2	4
Akësore për t për Vegla Multifunk	BO4565	838029-4	2	DF347D	838267-8	2	DHS660	839752-4	3
Akësore për t për Vegla Multifunk	BO4900V	837675-0	2	DFN350	835B51-4	2	DHS661	839752-4	3
Akësore për t për Vegla Multifunk	BO4901	837675-0	2	DFR440	837631-0	3	DHS680	838182-6	3
Akësore për t për Vegla Multifunk	BO5031	837874-4	2	DFR540	837631-0	3	DHS710	837861-3	4
Akësore për t për Vegla Multifunk	BO5041	837874-4	2	DFR550	837631-0	3	DHS782	835C85-3	4
Akësore për t për Vegla Multifunk	BO6030	837654-8	3	DFS250	837805-3	2	DHS783	835C85-3	4
Akësore për t për Vegla Multifunk	BO6040	837655-6	3	DFS251	837805-3	2	DJN161	837678-4	2
Akësore për t për Vegla Multifunk	BO6050	838246-6	3	DFS441	837805-3	2	DJR183	837897-2	2
Akësore për t për Vegla Multifunk	BPJ140	837648-3	3	DFS451	837805-3	2	DJR188	839458-4	3
Akësore për t për Vegla Multifunk	BSS500	837628-9	3	DFS452	837805-3	2	DJS101	837636-0	2
Akësore për t për Vegla Multifunk	BSS501	837628-9	3	DGA450	837632-8	3	DJS130	838302-2	2
Akësore për t për Vegla Multifunk	BTP130	837670-0	2	DGA452	837632-8	3	DJS160	837636-0	2
Akësore për t për Vegla Multifunk	CA5000	838390-9	4	DGA504	838175-3	3	DJS161	837636-0	2
Akësore për t për Vegla Multifunk	CC300D	837879-4	3	DGA504	839252-4	3	DJV140	837639-4	2
Akësore për t për Vegla Multifunk	CC301D	838568-4	3	DGA504	839355-4	3	DJV180	837639-4	2
Akësore për t për Vegla Multifunk	DA3010F	837880-9	1	DGA506	838175-3	3	DJV181	837789-5	3
Akësore për t për Vegla Multifunk	DA3011F	837880-9	1	DGA508	838175-3	3	DJV182	837639-4	2
Akësore për t për Vegla Multifunk	DA330D	837695-4	1	DGA511	839252-4	3	DKP180	837808-7	3
Akësore për t për Vegla Multifunk	DA331D	837695-4	1	DGA513	839252-4	3	DKP181	835E27-9	3
Akësore për t për Vegla Multifunk	DA332D	839304-1	1	DGA514	839252-4	3	DP2010	838030-9	1
Akësore për t për Vegla Multifunk	DA333D	839304-1	1	DGA517	839252-4	3	DP2011	838030-9	1
Akësore për t për Vegla Multifunk	DBO140	837809-5	2	DGA519	839252-4	3	DP3003	838039-1	1
Akësore për t për Vegla Multifunk	DBO180	837809-5	2	DGD800	837806-1	2	DP4001	838039-1	1
Akësore për t për Vegla Multifunk	DCO180	838062-6	1	DHK180	835D35-4	4	DP4003	838039-1	1
Akësore për t për Vegla Multifunk	DCS550	837628-9	3	DHP343	837916-4	2	DP4011	838039-1	1

Makpac veshjet e Brendshme të Veglave

VEGLA	TABAKA E BRENDËSHME	MAKPAC VALIXHIA
DP4700	837872-8	1
DPJ180	837648-3	3
DPT350	837640-9	2
DPT351	837640-9	2
DPT353	839128-5	2
DPV300	835V03-5	2
DRT50	837247-1	4
DRV150	835A34-8	3
DRV250	835A34-8	3
DS4012	838181-8	3
DSC102	839527-1	3
DSP600	839290-6	4
DSP601	839290-6	4
DSS610	837642-5	3
DST110	837640-9	2
DST220	837640-9	2
DST221	837640-9	2
DTD129	837670-0	2
DTD134	837670-0	2
DTD136	837670-0	2
DTD137	837670-0	2
DTD146	837670-0	2
DTD147	837670-0	2
DTD148	837670-0	2
DTD152	837670-0	2
DTD153	837670-0	2
DTD154	837670-0	2
DTD170	837670-0	2
DTL060	837644-1	2
DTL061	837644-1	2
DTL062	837644-1	2
DTL063	837644-1	2
DTM50	837671-8	3
DTM51	837671-8	3
DTM52	835W93-4	3
DTP131	837670-0	2
DTP140	837670-0	2
DTP141	837670-0	2
DTR180	839735-4	4
DTS130	837670-0	2
DTS141	837670-0	2
DTW1001	837645-9	3
DTW1002	837645-9	3
DTW181	837298-4	2
DTW181	837670-0	2
DTW190	838550-3	2
DTW250	837670-0	2
DTW251	837670-0	2
DTW281	837670-0	2
DTW285	837670-0	2
DTW300	835L10-8	2
DTW301	835L10-8	2
DTW450	837645-9	3
DTW800	837645-9	3
FS2300	838030-9	1
FS2500	838030-9	1
FS2700	838030-9	1
FS4000	838030-9	1

VEGLA	TABAKA E BRENDËSHME	MAKPAC VALIXHIA
FS4300	838030-9	1
FS6300	838030-9	1
GA005G	835E79-0	4
GA008G	835E79-0	4
GA023G	835E79-0	4
GA029G	835E79-0	4
GA5030	837920-3	2
GA5040	837672-6	2
GA5041	837672-6	2
HPO02G	835U77-0	2
HP1630	838038-3	1
HP1631	838038-3	1
HP1640	838038-3	1
HP1641	838038-3	1
HP2050	838039-1	1
HP2051	838039-1	1
HP2070	838039-1	1
HP2071	838039-1	1
HP330D	837866-3	1
HP331D	838312-9	1
HP332D	838312-9	1
HP333D	838312-9	1
HR002G	835C84-5	4
HR004G	835C84-5	4
HR140D	839245-1	2
HR166D	839245-1	2
HR1841F	839214-2	1
HR2300	837651-4	2
HR2600	837651-4	2
HR2610	837651-4	2
HR2611FT	837914-8	2
HR2630T	837914-8	2
HR2631FT	837914-8	2
HR2652	839975-4	4
HR2811FT	837868-9	2
HR3001	835B26-3	2
HR3011	835B25-5	4
HR3012FC	835B25-5	4
HS003G	835K81-9	4
HS004G	835K82-7	4
HS300D	837662-9	2
HS301D	838315-3	2
HS6101	837807-9	4
HS6601	838314-5	3
HS7101	837807-9	4
HS7601	838108-8	4
HS7611	839500-1	4
JN1601	837882-5	1
JN3201	837630-2	2
JR100D	837664-5	1
JR102D	837664-5	1
JS1000	838027-8	1
JS1601	838027-8	1
JS1602	837882-5	1
JS3201	837630-2	2
JV0600	837803-7	1
JV100D	837665-3	1
JV101D	838563-4	1

VEGLA	TABAKA E BRENDËSHME	MAKPAC VALIXHIA
JV102D	839186-1	1
JV103D	839186-1	1
KP0800	837659-8	3
KP0810	837659-8	3
PJ7000	837661-1	3
PT354D	839166-7	1
RP0900	837646-7	2
RP0910	837660-3	2
RP1110C	837660-3	2
RP1800	837647-5	4
RP1801	837647-5	4
RP1803F	8352F0-3	4
RP2300	837647-5	4
RP2301	837647-5	4
RP2303FC	8352F0-3	4
RT0700C	837247-1	4
SA5040C	837672-6	2
SG1251	838111-9	4
SP001G	8351E4-2	4
SP6000	837945-7	4
SP6000	838390-9	4
ST113D	839019-0	1
TD001G	835F94-0	2
TD021D	837871-0	1
TD090D	837866-3	1
TD110D	838312-9	1
TD111D	838312-9	1
TL064D	839287-5	1
TL065D	839287-5	1
TM3000	837673-4	2
TM30D	838612-7	2
TW001G	835K85-1	3
TW007G	835K85-1	3
TW0200	837869-7	1
TW0350	837870-2	2
TW100D	837866-3	1
TW161D	838312-9	1

VEGLA	TABAKA E BRENDËSHME	KUTIA PLASTIKE
HR4003C	837544-5	196277-4
HR4013C	837544-5	196278-2
HR5202C	837860-5	196552-8
HR5212C	837860-5	196553-6

AKSESORE	TABAKA E BRENDËSHME	MAKPAC VALIXHIA
18 V aku.+ ngarkuesi	837948-1	1
4x LXT aku. + ngarkuesi	838110-1	1
4x LXT aku. + ngarkuesi me 2 porta	839205-3	3
8x LXT aku.	839742-7	1, 2, 3, 4

Akumulat orët dhe ngarkuesit

Aksesore për Vegla me Akumulat orë dhe ngarkuesit

Llambat me Akumulat orë dhe ngarkuesit

Aksesore për Matje Laserlike

Aksesore për Trapan me

Aksesore për Shtim

Sharrat tubore

Aksesore Shtrengu ese

Aksesore për Bluarje dhe

Aksesore për Zmerlim dhe

Aksesore për Frezim dhe

Aksesore t për Vegla Multifunk

Aksesore për Sharra

Aksesore t për Vegla Pneumatik

Aksesore t për Pistoletat me ajër

Aksesore t për Fshesat me

Aksesore për Veglat e Kopeshtit

Aksesore për Mbatjesit e Vegles

Kuti dhe valixhe veglas

Veglat e dorës

Te Ndryshim e

Përzjerja e aksesoreve

KUTITË

► 4 lloje të ndryshme kutish për mbajtjen e veglave dhe aksesorëve

► Të stivueshme për transportim të lehtë dhe ruajtje vendi

821549-5 Makpac 1
395×295×105 mm

821550-0 Makpac 2
395×295×155 mm

821551-8 Makpac 3
395×295×215 mm

821552-6 Makpac 4
395×295×315 mm

453974-8 Fashëzë Plastike



KUTI ME SIRTARE

► Mund të kombinohen me kuti të tjera të sistemit Makpac

P-84311 Makpac 3
395×295×215 mm



P-84327 Makpac 3
395×295×215 mm



P-84333 Makpac 3
395×295×215 mm



P-84349 Makpac 4
395×295×315 mm



ORGANIZORË MAKPAC

► mundësohet lëvizja e kutive për një rregullim të personalizuar

► me kapak transparent

► me doreza anësore për transport të lehtë

191X80-2
Makpac organizator me kutia të brendshme
395×295×110 mm

191X84-4
Makpac organizator - bosh
395×295×110 mm



③=①×4	③=①×4	④=①×6
①	①	②=①×2
①	①	②=①×2
①	①	②=①×2
		⑤=①×9

KUTITË PËR ORGANIZORËT MAKPAC

191X92-5 Kutia e brendshme nr. 1-5 për Makpac organizator

191X93-3 Kutia e brendshme nr. 1 për Makpac organizator 50×50 mm

191X94-1 Kutia e brendshme nr. 2 për Makpac organizator 100×50 mm

191X95-9 Kutia e brendshme nr. 3 për Makpac organizator 100×100 mm

191X96-7 Kutia e brendshme nr. 4 për Makpac organizator 150×100 mm

191X97-5 Kutia e brendshme nr. 5 për Makpac organizator 150×150 mm

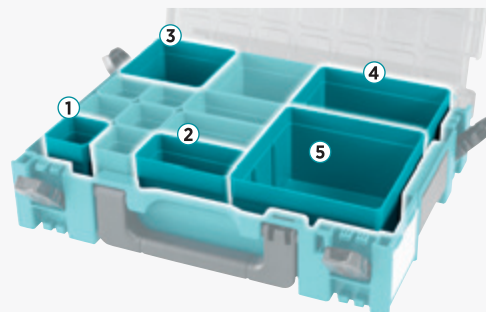

KUTITË VEGLASH

► Mund të kombinohen me kuti të tjera veglash
► Mund të bashkangjiten mbi kutitë Makpac

P-83836 395×295×145 mm
P-83842 395×295×250 mm

P-84137 395×295×165 mm



KUTITË FRESKUESE

► Mund të kombinohen me kuti të tjera të sistemit Makpac

198254-2 Makpac 3 - 11 l
395×295×215 mm



198253-4 Makpac 4 - 18 l
395×295 × 315 mm



TABAKA PËR KUTIAT MAKPAC

► Ne ju këshillojmë ta përdorni me kutinë Makpac 1 sepse lartësia e saj siguron një përshtatje të mirë të tabakasë dhe parandalon lëvizjen e aksesorëve të ruajtura brënda saj.



P-84268

Shtresë sfungjeri/shkume e rregullueshme për akumulatorët me shtresë shkume për kapakun Makpac

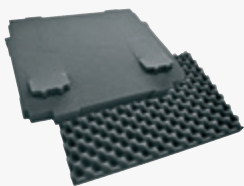

P-83705

Shtresë sfungjeri/shkume e rregullueshme, 30 mm



198978-0

Shtresë sfungjeri/shkume për kapakun Makpac



P-83652

Tabaka e brendshme me kuti shumëngjyrëshe dhe veshje me shkumë për kapakun Makpac

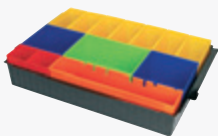

P-83696

Tabaka e brendshme për aksesorë me 9 ndarëse të rregullueshme



P-83674

Tabaka e brendshme për aksesorë me veshje me shkumë për kapakun Makpac



839742-7

Tabaka e brendshme për 8x akumulatorë LXT



P-83668

Tabaka e brendshme për aksesorë

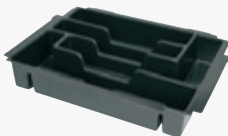

P-83680

Tabaka e brendshme për aksesorë me 6 ndarëse të rregullueshme



RRIP SHPATULLASH

161576-3

Rrip shpatullash për kutitë Makpac



KARRELË TRANSPORTI PËR MAKPAC

TR00000001

Karrelë transporti për Makpac 270-565x500x725-1125 mm

- Konstrukt i fortë i aluminit
- Platformë transporti e palosëshme
- Rrip i rregullueshëm
- Kapaciteti maksimal i ngarkesës: 125 kg (siperfaqe e sheshtë) 60 kg (sipërfaqe e pjerrët)



P-83886

Karrocë ma bazë të rrotullueshme për sistemin Makpac 360x520x158 mm

- Dy pozicione për të kyçur kutinë
- Rrota rrotulluese 360°, dy me frena
- Kapaciteti maksimal i ngarkesës: 100 kg



MBAJTËSE PËR FSHESAT ME KORRENT

Për fiksimin e sigurt të kutive Makpac në fshesat me korrent Makita.

W107418357

Për fshesat me korrent: VC4210



Për fiksimin e sigurt të kutive Makpac në fshesat me korrent Makita.

198599-8

Për fshesat me korrent: VC2211/ VC3210/ VC3211



Akumulatorët orët dhe ngarkuesit
Aksesorë për vegla me Akumulatorët
Llambat me Akumulatorët orë dhe
Aksesorë për Matje Laserike
Aksesorë për Trapane me
Aksesorë për Shtimplim
Sharrat tubore
Aksesorë Shtrenguese
Aksesorë për Bluarje dhe
Aksesorë për Zmerlim dhe
Aksesorë për Frezim dhe
Aksesorë për Vegla Multifunk
Aksesorë për Sharrë
Aksesorë t për Vegla Pneumatikë
Aksesorë t për Pistoletat me ajër
Aksesorë t për Fshesat me
Aksesorë për Veglat e Kopeshtit
Aksesorë t për Mbajtësit e Vegjës
Kuti dhe valixhe vegjash
Veglat e dorës
Te Ndryshim e
Përzjerja e aksesorëve ve

Kutitë transportuese

	MODELI	NUMRI I KATALOGUT	LLOJI	MODELI	NUMRI I KATALOGUT	LLOJI	MODELI	NUMRI I KATALOGUT	LLOJI
Akumulat orët dhe ngarkues it	1806B	821134-4	L	BHP456	141856-3	P	DF488D	821844-3	P
Akësore për Vegla me Akumulat	2012NB	824002-0	P	BHR202	824861-2	P	DFR440	140392-6	P
Llambat me Akumulat or dhe	4112HS	824697-9	P	BHR240	824771-3	P	DFR540	141352-1	P
Akësore për Maqe Lazerike	4326	824572-9	P	BHR241	824771-3	P	DFR550	141352-1	P
Akësore për Trapan me	4327	824572-9	P	BHR261	824874-3	P	DFR750	141352-1	P
Akësore për Shtim	4329	824572-9	P	BHR261T	824874-3	P	DFS250	821645-9	P
Sharrat tubore	4340CT	824809-4	P	BJR181	141354-7	P	DFS251	821645-9	P
Akësore për Shtrengu ese	4341CT	824809-4	P	BJR181	824760-8	P	DFS441	821645-9	P
Akësore për Bluarje dhe	4341FCT	824809-4	P	BJV140	824775-5	P	DFS451	821645-9	P
Akësore për Zmerlim dhe	4350CT	824809-4	P	BJV180	824775-5	P	DFS452	821645-9	P
Akësore për Frezim dhe	4350FCT	824809-4	P	BO4555	824806-0	P	DGA450	141257-5	P
Akësore për Multifunk	4351CT	824809-4	P	BO4557	824806-0	P	DGA452	141257-5	P
Akësore për Sharra	4351FCT	824809-4	P	BO4565	824806-0	P	DGA504	821636-0	P
Akësore për Vegla Pneumatit	4604D	824556-7	P	BO5030	824562-2	P	DGA506	821636-0	P
Akësore për Pistoletat me ajër	5603R	824964-2	P	BO5031	824562-2	P	DGA701	821717-0	P
Akësore për Fsheat me	5604R	824555-9	P	BO6040	824591-5	P	DGA900	821717-0	P
Akësore për Kopeshit	5703R	824964-2	P	BPB180	141496-7	P	DGA901	821717-0	P
Akësore për Mbajtësit e Veglës	5705R	824964-2	P	BSS610	824757-7	P	DGP180	821840-1	P
Kuti dhe valixhe veglash	5903R	193196-5	P	BTD130F	141205-4	P	DHG180	PR0000404	P
Veglat e dorës	6270D	824581-8	P	BTD140	141205-4	P	DHG181	PR0000404	P
Te Ndryshim e	6305	182114-8	K	BTD144	141205-4	P	DHP343	158777-2	P
Përzjerja e aksesorë ve	6842	824808-6	P	BTD441	140354-4	P	DHP446	141856-3	P
	6843	824808-6	P	BTP130	141205-4	P	DHP453	158777-2	P
	6904VH	824439-1	P	BTP140	141205-4	P	DHP456	141856-3	P
	6905H	824698-7	P	BTW152	141205-4	P	DHP458	821524-1	P
	6906	182604-1	K	BTW251	141205-4	P	DHP459	158597-4	P
	6940D	824686-4	P	BTW450	141644-8	P	DHP481	821524-1	P
	6953	824630-1	P	CG100D	821710-4	P	DHP482	141856-3	P
	8280D	824581-8	P	DA330D	821556-8	P	DHP483	141856-3	P
	8391D	824853-1	P	DA4000LR	824646-6	P	DHP484	158597-4	P
	9558HNG	824985-4	P	DBM130	P-45141	K	DHR202	141642-2	P
	9565	182875-0	K	DBM131	P-45141	K	DHR241	141643-0	P
	AF505N	HY00000090	P	DCG180	821568-1	P	DHR242	141401-4	P
	AN510H	824793-3	P	DCS550RFJ	141485-2	P	DHR263	142551-8	P
	AN610H	824490-1	P	DDA341	141358-9	P	DHR400	821746-3	P
	AN621	824582-6	P	DDA350	141358-9	P	DHS630	824995-1	P
	AN901	824545-2	P	DDA450	821856-6	P	DJN161	142004-7	P
	AT638	A0905-0361	P	DDF083	141856-3	P	DJR183	821586-9	P
	BDF441	824754-3	P	DDF343	158777-2	P	DJR186	821620-5	P
	BDF442	824774-7	P	DDF446	141856-3	P	DJR187	821620-5	P
	BDF444	824754-3	P	DDF453	158777-2	P	DJR360	821620-5	P
	BDF451	824754-3	P	DDF456	141856-3	P	DJV140	141486-0	P
	BDF452	824774-7	P	DDF458	821524-1	P	DK18062	821599-0	P
	BDF454	824754-3	P	DDF459	158597-4	P	DKP180	824982-0	P
	BDF456	141856-3	P	DDF481	821524-1	P	DP3003	824595-7	P
	BFS451	141490-9	P	DDF482	141856-3	P	DP4001	824595-7	P
	BFS451	821645-9	P	DDF483	141856-3	P	DP4003	824595-7	P
	BFS451	824978-1	P	DDF484	158597-4	P	DPJ180	141533-7	P
	BGA450	824767-4	P	DF012DSE	824781-0	P	DPP200	SC09009190	P
	BGA452	824767-4	P	DF030D	824842-6	P	DSC191	SC09009190	P
	BHP441	824754-3	P	DF031D	821661-1	P	DSC250	SC09009190	P
	BHP442	824774-7	P	DF330D	824842-6	P	DSC251	SC09009190	P
	BHP451	140354-4	P	DF331D	821661-1	P	DST110	141074-3	P
	BHP451	824754-3	P	DF332D	821661-1	P	DST220	141074-3	P
	BHP452	824774-7	P	DF347D	824981-2	P	DST221	141074-3	P
	BHP454	824754-3	P	DF457D	824981-2	P	DTD129	824979-9	P

Kutitë transportuese

MODELI	NUMRI I KATALOGUT	LLOJI	MODELI	NUMRI I KATALOGUT	LLOJI	MODELI	NUMRI I KATALOGUT	LLOJI
DTD146	824979-9	P	HP331D	821661-1	P	HS7101	141736-3	P
DTD148	824979-9	P	HP332D	821661-1	P	HS7601	821622-1	P
DTD152	141856-3	P	HP347D	824981-2	P	JN3200	181797-1	K
DTD153	824979-9	P	HP457D	824981-2	P	JR001G	821796-8	P
DTD154	824979-9	P	HP488D	821844-3	P	JR100D	824993-5	P
DTD155	141856-3	P	HR005G	821837-0	P	JR103D	821662-9	P
DTD170	824979-9	P	HR006G	821848-5	P	JR105D	821662-9	P
DTD171	821750-2	P	HR007G	821864-7	P	JR3050T	821621-3	P
DTLO60	141493-3	P	HR166D	183H61-4	P	JR3060T	821621-3	P
DTM50	141562-0	P	HR1830	824650-5	P	JR3061T	821718-8	P
DTP141	824979-9	P	HR1840	821706-5	P	JR3070CT	821621-3	P
DTS141	824979-9	P	HR2020	824650-5	P	JS3200	181797-1	K
DTW190	141856-3	P	HR2300	821775-6	P	JV0600	824998-5	P
DTW250	141205-4	P	HR2440	824650-5	P	JV100D	821508-9	P
DTW251	141205-4	P	HR2450	824650-5	P	JV101D	821691-2	P
DTW281	824979-9	P	HR2470	824799-1	P	KP0800	824892-1	P
DTW285	824979-9	P	HR2470T	824799-1	P	KP0810	824786-0	P
DUC122	141494-1	P	HR2600	821775-6	P	LCT204	823304-1	A
DVP180	ASOVP007MK	A	HR2610	140402-9	P	MT060	183517-9	P
DVR450	141481-0	P	HR2610T	140404-5	P	MT064	183693-9	P
DVR850	141481-0	P	HR2611	140403-7	P	MT065	183693-9	P
FS2700	824890-5	P	HR2611F	140401-1	P	NI923B	P-72366	P
GA4530	824985-4	P	HR2611FT	140403-7	P	PJ7000	821509-7	P
GA5030	823294-8	A	HR2630	821775-6	P	SG1250	824709-8	P
GA9020	824958-7	P	HR2630T	824916-3	P	SG150	B50856	K
HG5012K	HG130442	P	HR2631F	821775-6	P	SG180	B50856	K
HG551VK	HG130442	P	HR2631FT	821775-6	P	SG181	B50856	K
HG651CK	HG130442	P	HR2641	824695-3	P	TD090D	824842-6	P
HK0500	824523-2	P	HR2650	821724-3	P	TD110D	821661-1	P
HK1810	150640-5	P	HR2650	821781-1	P	TD111D	821661-1	P
HK1820	824789-4	P	HR2651	821722-7	P	TDI26D	824981-2	P
HM001G	141D88-6	P	HR2651	821780-3	P	TDI27D	824981-2	P
HM002G	821848-5	P	HR2651T	821722-7	P	TM3000C	821596-6	P
HMO870C	824905-8	P	HR2651T	821780-3	P	TM30D	143644-4	P
HMO871C	824905-8	P	HR2652	821781-1	P	TW001G	821828-1	P
HM1101C	140562-7	P	HR2653	821780-3	P	TW0350	824702-2	P
HM1111C	140562-7	P	HR2653T	821780-3	P	TW1000	824737-3	P
HM1203C	824876-9	P	HR2800	824789-4	P	TW100D	824781-0	P
HM1213C	824908-2	P	HR2810	824789-4	P			
HM1214C	824882-4	P	HR2811F	824789-4	P			
HM1304	183567-4	K	HR2811FT	824789-4	P			
HM1304B	183598-3	K	HR3200C	824825-6	P			
HM1307C	824898-9	P	HR3210C	824825-6	P			
HM1307CB	824898-9	P	HR3210FCT	824825-6	P			
HM1501	821839-6	P	HR3540C	824825-6	P			
HM1502	821839-6	P	HR4001C	140760-3	P			
HM1512	821839-6	P	HR4002	824798-3	P			
HP1640	824923-6	P	HR4003C	196277-4	P			
HP1641	824923-6	P	HR4010C	196183-3	P			
HP2050	824650-5	P	HR4013C	196531-6	P			
HP2051	824650-5	P	HR4500C	824607-6	P			
HP2051F	824650-5	P	HR4501C	158275-6	P			
HP2070	824650-5	P	HR5202C	196552-8	P			
HP2071	824650-5	P	HS009G	821866-3	P			
HP2071F	824650-5	P	HS300D	824961-8	P			
HP330D	821525-9	P	HS301D	821663-7	P			

- Akumulat orët dhe ngarkuesit
- Aksesore për Vegla me Akumulat
- Llambat me Akumulat or dhe
- Aksesore për Matje Lazerike
- Aksesore për Trapan me
- Aksesore për Striplim
- Sharrat tubore
- Aksesore Shtrënguese
- Aksesore për Bluarje dhe
- Aksesore për Zmerlim dhe
- Aksesore për Frezim dhe
- Aksesore për Vegla Multifunk
- Aksesore për Sharra
- Aksesore për Vegla Pneumatik
- Aksesore për Pistoletat me ajër
- Aksesore për Fshesat me
- Aksesore për Veglat e Kopeshtit
- Aksesore për Mbatësit e Vegjës
- Kuti dhe valixhe veglash
- Veglat e dorës
- Te Ndryshim e
- Përzjerja e aksesorëve

P: kutia plastike **K:** kutia metalike
T: çanta e veglave **L:** kutia e drurit

Strap Belt sistemi

Përdoreni si rrip

Sistemi STRAP BELT është një rrip unik me kopsa me çlirim të shpejtë, për përdorim me shumë qëllime. Rripi është i pajisur me një jastëk të butë shtatullash prej gome, për ngritje dhe bartje më të rehatshme.



Përdoreni si rrip

STRAP BELT rripi mund të shkëputet lehtësisht nga secila prej çantave për t'u përdorur si rrip veglash. Mund të rregullohet lehtësisht për rehati maksimale dhe të kombinohet me cilëndo mbajtëse ose çantë mjeti nga sistemi STRAP BELT.



E-05446
Cante mjetesh e mbyllur



E-05418
Valixhe mjetesh e rregullueshme



E-05620
Çantë dreke cilësore dhe rrip



E-05614
Çanta e drekës



E-05256
Mbajtëse universale me klip



E-05212
Mbajtëse veglash në 4 drejtime për elektricistë



E-05480
Cante mjetesh me 4 anë



E-05474
Cante mjetesh universale me 3 drejtime



E-05153
Çantë për çatia dhe përdorim të përgjithshëm



E-05228
Mbajtëse matrapiku dhe veglash në 3 drejtime

STRAP BELT SYSTEM



Më shumë se 40
produkte të përputhëshme



E-05549
Çantë cilësore për motosharra



E-05234
Mbajtëse anësore matrapiku dhe mjetesh



E-05240
Mbajtëse çekani dhe sopate



E-10920/E-10936
Mbrojtëse shine udhëzuese 1,9 m / 3 m



E-05583
Mbajtëse cilësore smartphoni



E-12980
Mbajtëse cilësore smartphoni XL

E-05670/E-05664
Mbajtëse dhe mbrojtëse për shinen udhëzuese 1 m/1,5 m



E-05505
Çantë mjetesh tekniku dhe laptopi



E-05262
Mbajtëse thike dhe gërshtëre



E-05147
Çantë e bollshme me 3 xhepa për mbajtje pajisjesh

E-05561
Çantë tub për të gjitha stinët Roll-Top



E-05206
Çantë me zinxhir nga lartë - për dy bateri apo vegla



E-05119
Këllëf universal vidiatori, majtas ose djathtas



E-05197
Çantë dhe mbajtëse matrapiku



E-05181
Çantë e bollshme për elektricistë



E-05125
Këllëf dhe çantë universale trapani, majtas ose djathtas



E-05608
Filxhan termik dhe mbajtëse



E-05599
Shishe termike dhe mbajtëse

Zgjidhjet teknike të gjeneratës së 3-të të Tool Holder



Sistemi Strap Belt i rripave është një rrip unik me kopsa me lëshim të shpejtë i cili mund të shkëputet nga çantat e veglave dhe të përdoret si rrip veglash të lehta. Rripi është i pajtueshëm me të gjitha çantat e mjeteve, mbajtësit dhe çantat e veglave të sistemit.



3L Technology është një përbërje unike me 3 shtresa prej poliesteri dhe shkumë që siguron qëndrueshmëri të lartë, rezistencë ndaj ujit dhe peshë të ulët. Përbërja inovative e strukturës mund të formësohet lehtësisht në struktura të ndryshme.



Fundi i papërshkueshëm nga uji është shumë i rëndësishëm për një gamë cilësore të çantave të veglave. Fundi i ngurtë, i qëndrueshëm dhe i papërshkueshëm nga uji mbron çantën dhe mjetet nga uji dhe papastërtia.



Lëkura e vërtetë është e lëmuar nga jashtë dhe kamosh të krehur në pjesën e brendshme. E fortë dhe e qëndrueshme për një jetë të gjatë, por e butë dhe mjaft e zhdërvjellët për një rehati më të mirë. Për produktet sidomos të ekspozuar ndaj konsumit, ne kemi përdorur lëkurë më të trashë - 1,8 deri në 2.0 mm - duke siguruar produkte me cilësi të lartë në të gjithë gamën.



Perçinim i qëndrueshëm për lidhje jashtëzakonisht të forta. Perçina të forta me rrota përdoren në të gjitha zonat me tërheqje të lartë. Në lidhje të caktuara që kërkojnë qëndrueshmëri të shtuar ne kemi përdorur 1 ose 2 rrota; në njërin anë ose në të dy anët.



Zgjidhja kundër rrëshqitjes minimizon ose madje shmang aksidentet në vendin e punës. Shirit polipropileni me cilësi të lartë me një sipërfaqe të gomuar e cila ju ndihmon të mbani mjetet në vend dhe ofron mbrojtje shtesë për strehën e veglës.



















Lakët elastikë sigurojnë mjetet dhe aksesorët tuaj në vend për transport të sigurt. Përshtatshmëria e tyre ofron mundësi të pafundme për organizim, ndërsa elasticiteti i tyre siguron një përshtatje të rehatshme për çdo mjet ose aksesor. Lakët elastikë janë përdorur gjerësisht në produktet tona për të siguruar që ju të merrni përdorshmëri maksimale nga secili prej produkteve tona.













Mbajtësja-klik për bashkëngjitje të thjeshtë të çekiçit/sëpatës, mundëson përdoruesin të bashkëngjisë/heqi shpejt mjetin pa shmangur vështirimin e tij. Sistemi bazohet mbi dizajnin e derës swing që siguron që mjeti juaj të jetë gjithmonë në një kënd optimal. Mbajtësja është e bërë nga çeliku inox dhe fiksuar nga 4 perçina duke siguruar qëndrueshmëri të lartë dhe jetë më të gjatë.









Çanta dhe mbajtëse





Modeli	Përshkrim	Masa (mm)			Karakteristikat									
		L	Gj	Gj	STRAP/BELT SYSTEM	3 LAYERS	WATERPROOF BOTTOM	REAL LEATHER	DURABLE RIVETING	ANTI SLIP	ELASTIC LOOPS	SIDE-GATE SOLUTION		
	E-05094	Këllëf universal trapani, majtas ose djathtas	290	170	85	✓	✓		✓	✓	✓	✓		
	E-05119	Këllëf universal vidiatori, majtas ose djathtas	235	155	75	✓	✓		✓	✓	✓	✓		
	E-05125	Këllëf dhe cantë unive sale trapani, majtas ose djathtas	270	260	145	✓	✓		✓	✓	✓	✓		
	E-05147	Çantë e bollshme me 3 xhepa për mbajtje pajisjesh	270	320	145	✓	✓		✓	✓	✓	✓		
	E-05153	Çantë për çatia dhe përdorim të përgjithshëm	270	290	145	✓	✓		✓	✓	✓	✓	✓	✓
	E-05169	Komplet rripi për vegla, me cantë me 3 xhepa	270	640	145		✓		✓	✓	✓	✓	✓	✓
	E-05175	Komplet rripi për vegla dhe pesha të rënda	310	880	170	✓	✓		✓	✓	✓	✓		
	E-05181	Çantë e bollshme për elektricistë	310	250	125	✓	✓		✓	✓	✓	✓		
	E-05197	Çantë dhe mbajtëse matrapiku	185	180	105	✓	✓		✓	✓	✓	✓		
	E-05206	Çantë me zinxhir nga lartë - për dy bateri apo vegla	185	175	105	✓	✓			✓		✓		
	E-05212	Mbajtëse veglash në 4 drejtime për elektricistë	205	185	55	✓			✓	✓		✓		
	E-05228	Mbajtëse matrapiku dhe veglash në 3 drejtime	205	185	85	✓			✓	✓		✓		
	E-05234	Mbajtëse anësore matrapiku dhe mjetesh	165	110	70	✓	✓			✓		✓	✓	✓
	E-05240	Mbajtëse çekani dhe sopate	165	110	65	✓	✓			✓		✓		
	E-05256	Mbajtëse universale me klip	165	110	15	✓	✓			✓		✓		
	E-05262	Mbajtëse thike dhe gërshtëre	200	100	50	✓	✓			✓	✓	✓		

Rripa dhe varëse













Modeli	Përshkrim	Masa (mm)			Karakteristikat									
		L	Gj	Gj	STRAP/BELT SYSTEM	3 LAYERS	WATERPROOF BOTTOM	REAL LEATHER	DURABLE RIVETING	ANTI SLIP	ELASTIC LOOPS	SIDE-GATE SOLUTION		
	E-05290	Brez me lirim të shpejtë dhe rrip për shpatullat	38	1.300	-	✓								
	E-05309	Lak rripi - 3 pako	129	41	-	✓								
	E-05321	Brez i mbushur me unaza rripi	100	880	30				✓	✓				
	E-05337	Brez me lirim të shpejtë dhe unaza rripi	50	1.550	-									
	E-05343	Brez lëkure me unaza rripi	48	1.380	-				✓					
	E-05359	Rrip lëkure i Zi M	38	1.130	-				✓					
	E-05365	Rrip lëkure i Zi L	38	1.330	-				✓					
	E-05371	Rrip lëkure kaf M	38	1.130	-				✓					
	E-05387	Rrip lëkure kaf L	38	1.330	-				✓					
	E-05393	Mbrojtëse e mbushur dhe mbajëse celulari	410	520	23						✓			
	E-05402	Mbrojtëse me kapëse	-	50	-									

Çanta dhe kutia

Modeli	Përshkrim	Masa (mm)			Karakteristikat									
		L	Gj	Gj	STRAP/BELT SYSTEM	3 LAYERS	WATERPROOF BOTTOM	REAL LEATHER	DURABLE RIVETING	ANTI SLIP	ELASTIC LOOPS	SIDE-GATE SOLUTION		
	E-05418	Valixhe mjeteshe e rregullueshme	310	510	300	✓		✓		✓		✓		
	E-05446	Çante mjeteshe e mbyllur	360	490	310	✓		✓		✓		✓		
	E-05474	Çante mjeteshe universale me 3 drejtime	225	350	175	✓	✓			✓		✓		
	E-05480	Çante mjeteshe me 4 anë	410	260	220	✓				✓		✓		
	E-05496	Çantë mjeteshe gjysmë e ngurtë	270	520	250	✓	✓			✓		✓		
	E-05505	Çantë mjeteshe teknike dhe laptopi	350	425	170	✓	✓			✓		✓		













Modeli	Përshkrim	Masa (mm)			Karakteristikat								
		L	Gj	Gj	STRAP/BELT SYSTEM	3 LAYERS	WATERPROOF BOTTOM	REAL LEATHER	DURABLE RIVETING	ANTI SLIP	ELASTIC LOOPS	SIDE-GATE SOLUTION	
	E-05511	Çantë shpine për mbajtje mjetesh	490	390	230			✓				✓	
	E-05527	Valixhe për organizimin e veglave	320	470	-							✓	
	E-05533	Kuletë mbështjellëse për mjete	195	350	45					✓	✓		
	E-05549	Çantë cilësore për motosharra	260	900	270	✓		✓				✓	
	E-05561	Çantë tub për të gjitha stinët Roll-Top	250	610	300	✓				✓			

Pajime dhe pajisje

Modeli	Përshkrim	Masa (mm)			Karakteristikat								
		L	Gj	Gj	STRAP/BELT SYSTEM	3 LAYERS	WATERPROOF BOTTOM	REAL LEATHER	DURABLE RIVETING	ANTI SLIP	ELASTIC LOOPS	SIDE-GATE SOLUTION	
	E-05583	Mbajtëse cilësore smartphoni	165	90	40	✓	✓					✓	
	E-12980	Mbajtëse cilësore smartphoni XL	200	115	40	✓	✓					✓	
	E-05599	Shishe termike dhe mbajtëse	200	90	85	✓	✓			✓	✓		
	E-05608	Filxhan termik dhe mbajtëse	170	125	100	✓	✓			✓	✓		
	E-05614	Çanta e drekës	210	330	180		✓						
	E-05620	Çantë dreke cilësore dhe rrip	230	300	200	✓	✓	✓		✓			
	E-05636	Veshje pune - me xhepa të rregullueshme	640	510	-							✓	
	E-05642	Komplet gjunjëzash	240	170	30								
	E-05658	Komplet cilësor gjunjëzash	240	170	95								
	E-10920	Mbrojtëse shine udhëzuese 1,9 m	220	1970	45	✓	✓						
	E-10936	Mbrojtëse shine udhëzuese 3 m	220	3070	45								
	E-05670	Mbajtëse dhe mbrojtëse për shinen udhëzuese 1 m	220	1.070	45								
	E-05664	Mbajtëse dhe mbrojtëse për shinen udhëzuese 1 m	220	1.565	45	✓	✓						

Kuti dhe valixhe veglash

Çanta të tjera për vegla

Modeli	Titulli	Për modelin e	Dimensionet (G x G x L) (mm)	Çmimi me TVSH	
168467-9	Kellef	DF030D, DF330D	150 x 120 x 40		
195638-5	Çante veglash për setin EX2650L	DSL800, DSL801, DUX60, UX01G, DUX18	1.200 x 300 x 350		
198589-1	Çanta e transportit	CP100D	330 x 190 x 130		
199297-7	Cante mbajtëse për bateri	2 x BL18XX	170 x 70 x 110		
199901-8	Çanta e veglave	DCL281, CL001G	630 x 230 x 190		
831253-8	Çantë vegle	/	350 x 200 x 250		
831271-6	Çanta për mjete	/	560 x 280 x 300		
831276-6	Kutia e re për mjetet	TD020D, TD021D	305 x 240 x 95		
831279-0	Çanta	/	700 x 380 x 300		
831303-9	Kutia e re për mjetet	DPB181	720 x 320 x 330		
831327-5	Çanta për mjete	RT0700C, RT0702C	410 x 350 x 105		
832074-1	Çanta për mjete	/	350 x 250 x 300		
832188-6	Çantë për fshesën me bateri	CL121D	490 x 230 x 230		

Vazhdon...

Kuti dhe valixhe veglash

	Modeli	Titulli	Për modelin e	Dimensionet (G x G x L) (mm)	Çmimi me TVSH
	832319-7	Cante universale	/	350 x 220 x 200	
	832366-8	Canta për mjete	/	700 x 310 x 320	

Akumulatorët dhe ngarkuesit

Aksesoret për Veglat me Akumulator

Llambat me Akumulator dhe

Aksesoret për Mafje Lazerike

Aksesoret për Trapan me

Aksesoret për Siplim

Sharrat tubore

Aksesoret për Shtrengues

Aksesoret për Bluarje dhe

Aksesoret për Zmerlim dhe

Aksesoret për Frezim dhe

Aksesoret për Veglat Multifunk

Aksesoret për Sharra

Aksesoret për Veglat Pneumati

Aksesoret për Pistoletat me ajër

Aksesoret për Fshesat me

Aksesoret për Veglat e Kopeshtit

Aksesoret për Mbatësit e Vegjës

Kuti dhe valixhe veglash

Veglat e dorës

Te Ndryshimet

Përzjerja e aksesoreve

VEGLAT E DORES



Pincë universale

Pincë universale



Modeli	Titulli	Gjatësia (D) (mm)	Diametri (mm)	Çmimi me TVSH
B-65486	Çelës hidraulik	250	51	
B-65492	Çelës hidraulik	300	76	

Celes hidrauliku



Modeli	Titulli	Gjatësia (D) (mm)	Diametri (mm)	Çmimi me TVSH
B-65741	Çelës hidrauliku	180	37	
B-65757	Çelës hidrauliku	240	49	
B-65763	Çelës hidrauliku	300	68	

Çelës Anglez

Çelës Anglez



Modeli	Titulli	Gjatësia (D) (mm)	Diametri (mm)	Çmimi me TVSH
B-65414	Çelës anglez	150	29	
B-65420	Çelës anglez	200	36	
B-65436	Çelës anglez	250	38	
B-65442	Çelës anglez	300	43	

Çelës anglez me bllokim

Shtrengimi i bulonave ose dadove dhe kapja e pllakave metalike Mund të kapë materialet dhe çelësi mund të bllokohet si pincat



Modeli	Titulli	Gjatësia (D) (mm)	Diametri (mm)	Çmimi me TVSH
B-65470	Çelës anglez me bllokim	250	35	

Çelësi i kombinuar



Modeli	Titulli	Madhësia e mbulesës (mm)	Çmimi me TVSH
E-11586	Çelësi i kombinuar 8mm	8	
E-11592	Çelësi i kombinuar 10mm	10	
E-11601	Çelësi i kombinuar 12mm	12	
E-11617	Çelësi i kombinuar 13mm	13	
E-11623	Çelësi i kombinuar 14mm	14	
E-11639	Çelësi i kombinuar 15mm	15	
E-11645	Çelësi i kombinuar 16mm	16	
E-11651	Çelësi i kombinuar 17mm	17	
E-11667	Çelësi i kombinuar 18mm	18	
E-11673	Çelësi i kombinuar 19mm	19	



Kompleti

Modeli	Titulli	Madhësia e mbulesës (mm)	Çmimi me TVSH
B-65458	Komplet çelësi anglez me koka me vrima 11copë	10, 11, 12, 13, 14, 15, 16, 17, 18, 19	
B-65523	Komplet çelësash kriketi dyshe 8 copë	8, 10, 12, 13, 14, 15, 17, 19	
B-65539	Komplet çelësash me kombinim 9copë	8, 10, 12, 13, 14, 15, 16, 17, 18	
B-65545	Komplet çelësash poligon të hapur 5copë	9×11, 10×12, 13×14, 15×17, 16×18	
B-65551	Komplet çelësash poligon dyshe 5copë	8×9, 10×11, 12×13, 14×15, 18×19	



Akumulat
orët dhe
ngarkues
it

Aksesore
për
vegla me
Akumulat

Llambat
me
Akumulat
or dhe

Aksesore
për
Maçje
Lazerike

Aksesore
për
Trapan
me

Aksesore
për
Shtipim

Sharrat
tubore

Aksesore
Shtrengu
ese

Aksesore
për
Bluarje
dhe

Aksesore
për
Zmerilim
dhe

Aksesore
për
Frezim
dhe

Aksesore
t për
Vegla
Multifunk

Aksesore
për
Sharra

Aksesore
t për
Vegla
Pneumati

Aksesore
t për
Pistoletat
me ajër

Aksesore
t për
Fshesat
me

Aksesore
për
Veglat e
Kopeshtit

Aksesore
t për
Mbatësit
e Vegllat

Kuti dhe
valixhe
vegllat

Veglat e
dores

Te
Ndryshim
e

Përzjerja
e
aksesorë
ve

Dorezë kriketi



Modeli	Titulli	Bisht	Çmimi me TVSH
E-11558	Dorezë kriketi 1/4" SQ, 84Z	1/4"	
E-11564	Dorezë kriketi 3/8" SQ, 84Z	3/8"	
E-11570	Dorezë kriketi 1/2" SQ, 84Z	1/2"	

Kompleti i çelësave ekzagonal



Kompleti i çelësave ekzagonal

Modeli	Titulli	Madhësi	Çmimi me TVSH
B-65894	Çelësa ekzagonal set me 9 cp.	1.5, 2, 2.5, 3, 4, 5, 6, 8, 10	

Çekanë



Çekanë

Çekiç standard me ganxhë për të ngulur dhe për të shkulur gozhdët. Konstrukt i me një material të derdhur për fortësi dhe qëndrueshmëri më të madhe.

Modeli	Titulli	Gjatësia (D) (mm)	Pesha (kg)	Çmimi me TVSH
B-65779	Çekiç karpentieri	250	0,57	

Kompleti i kriketit dhe kokave



Kompleti i kriketit dhe kokave

Doreza e kriketit me mekanizmin me 84 dhëmbëza Harku i kriketit 4,3°

Modeli	Titulli	Koka (mm)	Aksesorët	Çmimi me TVSH	
B-65567	34pcs. komplet doreze & koka kriketi	1/4" SQ: 4, 4,5, 5, 5,5, 6, 7, 8, 9, 10, 11, 12, 13 1/4" Koka e thellë SQ: 5, 6, 7, 8, 9, 10, 11, 12, 13 Punto T (25 mm): T8, T10, T15, T20, T25, T27, T30, T40	Kriket 84T, adaptor puntoje 1/4", shirit T me rrëshqitje, Shufra zgjatuese: 75mm, 150mm		
B-65573	23pcs. komplet doreze & koka kriketi	3/8" SQ: 8, 9, 10, 11, 12, 13, 14, 15, 16, 17, 18, 19, 20 3/8" Koka mesatare SQ: 8, 10, 13, 16, 17, 19	Kriket 84T, adaptor 1/2", Shufra zgjatuese: 75mm, 150mm		
B-65589	23pcs. komplet doreze & koka kriketi	1/2" SQ: 10, 11, 12, 13, 14, 15, 16, 17, 18, 19, 20, 21, 22, 23, 24, 27, 30, 32	Kriket 84T, adaptor 3/8", bashkues universal, Shufra zgjatuese: 125mm, 250mm		

Çelësat Kriket



Kokat e kriketit me vrima

Modeli	Madhësia e mbulesës	Gjatësia e përgjithshme (mm)	Çmimi me TVSH
B-65648	10	32	
B-65654	11	32	
B-65660	12	32	
B-65676	13	32	
B-65682	14	32	
B-65698	15	32	
B-65707	16	32	
B-65713	17	32	
B-65729	18	32	
B-65735	19	32	

Akumulat
orët dhe
ngarkues
it

Aksesorë
për
vegla me
Akumulat

Llambat
me
Akumulat
or dhe

Aksesorë
për Mafje
Lazerike

Aksesorë
për
Trapan
me

Aksesorë
për
Shtrim

Sharrat
tubore

Aksesorë
Shtrëngu
ese

Aksesorë
për
Bluarje
dhe

Aksesorë
për
Zmerim
dhe

Aksesorë
për
Frezim
dhe

Aksesorë
t për
Vegla
Multifunk

Aksesorë
për
Sharra

Aksesorë
t për
Vegla
Pneumati

Aksesorë
t për
Pistoletat
me ajër

Aksesorë
t për
Fshesat
me

Aksesorë
për
Veglat e
Kopeshit

Aksesorë
t për
Mbatësit
e Vegjës

Kuti dhe
valixhe
vegjash

Veglat e
dores

Te
Ndryshim
e

Përzjerja
e
aksesorë
ve



Aksesore

Fundi i hollë lejon që përdoruesit të punojnë në hapësira të ngushta. Funkzioni i këndit të rregullueshëm të qafës lejon që përdoruesit të punojnë në hapësira të thella.

	Modeli	Titulli	Gjatësia (D) (mm)	Çmimi me TVSH
	B-65844	Adaptor koke kriketi 1/4	27	
	B-65850	Adaptor koke kriketi 3/8	32	
	B-65632	Zgjatues kriketi tejpershkues	75	
	B-65610	Dorezë kriketi tejpershkuese e drejtë	205	
	B-65626	Dorezë kriketi tejpershkuese me kokë të përkulëshme	305	

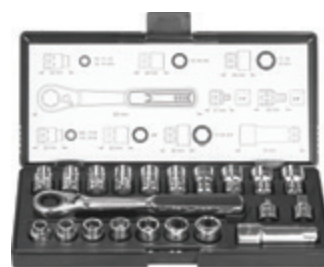

Kompleti i kokave me vrima

Kriketi me 72 dhëmbëza në skajin e mbyllur. Funkzioni i kriketit me realizimin e harkut 5°. Është lejon që të punoni në hapësira të ngushta.

	Modeli	Titulli	Koka (mm)	Aksesorët	Çmimi me TVSH
	B-65595	Komplet koka kriketi me vrima 14copë	10, 11, 12, 13, 14, 15, 16, 17, 18, 19	Adaptori i kokave 1/4", 3/8", shufra zgjatuese me vrima 75 mm, doreza e kriketit	
	B-65604	Komplet koka kriketi me vrima 21copë	10, 11, 12, 13, 14, 15, 16, 17, 18, 19 Kokat në inç: 3/8", 7/16", 1/2", 9/16", 5/8", 11/16", 3/4"	Adaptori i kokës 1/4", 3/8", Shufra zgjatuese me vrima 75 mm, doreza e kriketit	

Kaçavidat

Kaçavida pllake



Modeli	Titulli	Gjatësia (D) (mm)	Kreu i stërvitjes	Lloj	Çmimi me TVSH
B-66020	Kaçavidë	100	SL4	magnetik	
B-66036	Kaçavidë	100	SL5.5	magnetik	
E-04933	Kaçavidë me goditje	75	SL5.5	magnetik	
B-66042	Kaçavidë	125	SL6.5	magnetik	
E-04949	Kaçavidë me goditje	150	SL6.5	magnetik	
B-66058	Kaçavidë	150	SL8,0	magnetik	
E-04955	Kaçavidë me goditje	200	SL8,0	magnetik	

Kaçavidat Torx



Modeli	Titulli	Gjatësia (D) (mm)	Kreu i stërvitjes	Lloj	Çmimi me TVSH
B-65975	Kaçavidë	100	T10	magnetik	
B-65981	Kaçavidë	100	T15	magnetik	
B-65997	Kaçavidë	100	T20	magnetik	
B-66008	Kaçavidë	100	T25	magnetik	
B-66014	Kaçavidë	100	T30	magnetik	

Kaçavidat Kryq



Modeli	Titulli	Gjatësia e përgjithshme (mm)	Kreu i stërvitjes	Lloj	Çmimi me TVSH
B-65903	Kaçavidë	100	PH1	magnetik	
B-66064	Kaçavidë me goditje	75	PH1	magnetik	
B-65919	Kaçavidë	100	PH2	magnetik	
B-66070	Kaçavidë me goditje	100	PH2	magnetik	
B-65931	Kaçavidë	150	PH3	magnetik	
B-66086	Kaçavidë me goditje	150	PH3	magnetik	
B-65947	Kaçavidë	80	PZ1	magnetik	
B-66092	Kaçavidë me goditje	75	PZ1	magnetik	
B-65953	Kaçavidë	100	PZ2	magnetik	
B-66101	Kaçavidë me goditje	100	PZ2	magnetik	
B-65969	Kaçavidë	150	PZ3	magnetik	
B-66117	Kaçavidë me goditje	150	PZ3	magnetik	

Akumulat
orët dhe
ngarkues
it

Aksesore
për
vegla me
Akumulat

Llambat
me
Akumulat
or dhe

Aksesore
për
Mafje
Lazerike

Aksesore
për
Trapan
me

Aksesore
për
Shtim

Sharrat
tubore

Aksesore
Shtrengu
ese

Aksesore
për
Bluarje
dhe

Aksesore
për
Zmerim
dhe

Aksesore
për
Frezim
dhe

Aksesore
t për
Vegla
Multifunk

Aksesore
për
Sharra

Aksesore
t për
Vegla
Pneumati

Aksesore
t për
Pistoletat
me ajër

Aksesore
t për
Fshesat
me

Aksesore
për
Veglat e
Kopeshtit

Aksesore
t për
Mbatësit
e Veglash

Kuti dhe
valixhe
veglash

Veglat e
dores

Te
Ndryshim
e

Përzjerja
e
aksesorë
ve



Komplete

	Modeli	Titulli	Gjatësia e përgjithshme (mm)	Kreu i stërvitjes	Lloj	Çmimi me TVSH
	E-10528	Kompleti me 6 copë Kaçavida	100, PZ1 - 80	SL4, SL5.5, PH1, PH2, PZ1, PZ2	magnetik	
	E-10534	Kompleti me 5 copë Kaçavida	100	T10, T15, T20, T25, T30	magnetik	

KAÇAVIDA ME GODITJE



E shkëlqyeshme për heqjen e vidave të dëmtuara / zhveshura të cilat nuk mund të lirohen nga një vegël elektrike.

Duke aplikuar forcë mbi dorezë gjenerohet çifti rrotullues që ndihmon në rrotullimin e kaçavidës në drejtimin e lërimit.



12°



Modeli	Gjatësia e përgjithshme	Lloji i vidës
B-42438	125 mm	PH2
B-42444	150 mm	PH3
B-42450	125 mm	PZ2
B-42466	150 mm	PZ3

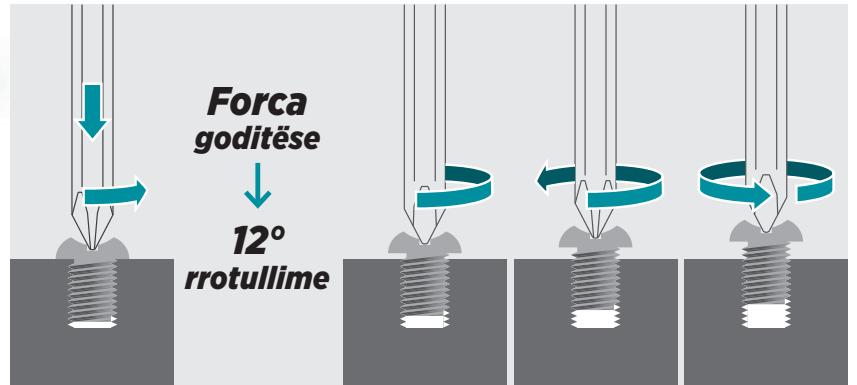

METRAT SHIRIT



Siguria e para!

Modeli B-57174 përmban një mbajtëse rripi me një kavo sigurie për siguri të lartë kur punoni në lartësi.



Modeli	Gjatësia e shiritit	Gjerësia e shiritit
E-03078	2 m	13 mm
B-57130	3,5 m	16 mm
B-57152	7,5 m	25 mm
B-57168	10 m	25 mm
B-57174	7,5 m	25 mm



Grep i qëndrueshëm



parakolpi i gomuar e mbron grepin kur tërhiqet në strehim



parakolpi i gomuar e mbron grepin në rast të rënies nga dora



gropi me 4 perçina + mbrojtje për një grip më të fortë

Veshje speciale



shirit 5 herë më i qëndrueshëm







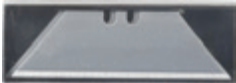

ju mundëson të shkruani mbi shirit me një laps

Thika



Thika

	Modeli	Titulli	Njësia (copë / set)	Çmimi me TVSH
	B-65501	Thike praktike me palosje dhe ndërrim të shpejtë	1	
	B-65517	Komplet teha thike 10copë	10/1	
	B-65785	Thike me mbrojtese	1	
	D-58855	Thike me mbrojtese	1	
	D-72914	Pastruese bojaku për pllaka	1	
	D-74734	Komplet teha thike	10/1	
	E-11520-12	Thikë praktike me palosje, kuti reklamuese me 12 copë	12/1	

Akumulat
orët dhe
ngarkues
itAksesore
për
Vegla me
AkumulatLlambat
me
Akumulat
or dheAksesore
për Matje
LazerikeAksesore
për
Trapan
meAksesore
për
ShtimSharrat
tuboreAksesore
Shtrengu
eseAksesore
për
Bluarje
dheAksesore
për
Zmerlim
dheAksesore
për
Frezim
dheAksesore
t për
Vegla
MultifunkAksesore
për
SharraAksesore
t për
Vegla
PneumatiAksesore
t për
Pistoletat
me ajërAksesore
t për
Fshesat
meAksesore
për
Veglat e
KopeshtitAksesore
t për
Mbajtësit
e VegjësKuti dhe
valixhe
vegjashVeglat e
doresTe
Ndryshim
ePërzjerja
e
aksesorë
ve

Gërshërë llamarine

Gërshërë llamarine

Të përshtatshme për fletë çeliku të galvanizuara dhe çelik të valëzuar. Dy doreza me material kundër rrëshqitjes. Tehe çeliku të derdhura me aliazh kromi-molibdeni për fortësi dhe qëndrueshmëri.



Modeli	Titulli	Përshtatshëm për	Kapaciteti i prerjes (rull/çeliku i pandryshkshëm)	Çmimi me TVSH	
B-65791	Gërshërë llamarine prerje drejtë	Prerje e drejtë	18 ga (1,22 mm) / 23 ga (0,61 mm)		
B-65800	Gërshërë llamarine prerje majtas	Prerje drejt dhe majtas	18 ga (1,22 mm) / 23 ga (0,61 mm)		
B-65816	Gërshërë llamarine prerje djathtas	Prerje drejt dhe djathtas	18 ga (1,22 mm) / 23 ga (0,61 mm)		
B-65822	Gërshërë llamarine Bull dog	Prerje materiali të trashë	16 ga (1,63 mm) / 18 ga (1,22 mm)		

Matravidash femra & meshkuj

Aksesore



Modeli	Titulli	Çmimi me TVSH	
B-65838	Set Metrik Matravidash femra dhe meshkuj 40 copë		
B-65866	Dorezë filemtimi		
B-65872	Adaptori i dadove		
B-65888	Adaptori i bulonave		

Akumulat
orët dhe
ngarkues
it

Aksesore
për
vegla me
Akumulat

Llambat
me
Akumulat
orë dhe

Aksesore
për
Majtas
Lazerike

Aksesore
për
Trapan
me

Aksesore
për
Striplim

Sharrat
tubore

Aksesore
Shitërgju
ese

Aksesore
për
Bluarje
dhe

Aksesore
për
Zmerlim
dhe

Aksesore
për
Frezim
dhe

Aksesore
t për
Vegla
Multifunk

Aksesore
për
Sharra

Aksesore
t për
Vegla
Pneumati

Aksesore
t për
Pistoletat
me ajër

Aksesore
t për
Fshesat
me

Aksesore
për
Veglat e
Kopeshtit

Aksesore
t për
Mbajtësit
e Vegjës

Kuti dhe
valixhe
vegjash

Veglat e
dores

Te
Ndryshim
e

Përzjerja
e
aksesorë
ve

TE NDRYSHME

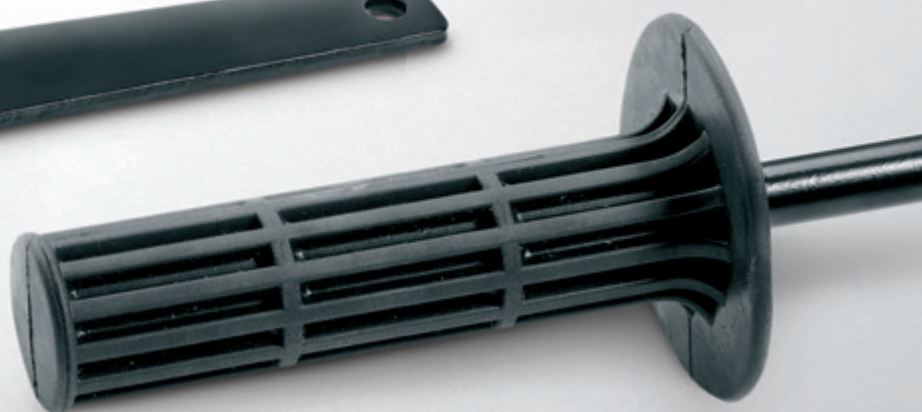

Dorezat

Kapëset ansore dhe dorezat

Modeli	Titulli	Për modelin e	Çmimi me TVSH	
122575-0	Dorëza	BDF460, BHP460		
122711-8	Dorëza	8414D, 8434D, 8444D		
122712-6	Dorëza	BHR200, 6319D, 6339D, 6349D		
122727-3	Dorëza	TW1000		
122750-8	Dorëza	BHP451, DHP451, DHP441		
122C01-7	Dorëza	DHP486, HP001G		
123138-5	Dorëza anësore	DHR400, HR005G, HR4003C, HR4013C		
123167-8	Doreza	BDF451		
123257-7	Doreza	HP458D		
125779-3	Dorëza	BO5041		
126413-8	Doreza	DHP481		
127551-9	Dorëza	HP001G		
134881-1	Dorëza	HR5001C		
134887-9	Dorëza anësore	HR5000, HR5000K		

Vazhdon...

Akumulat
orët dhe
ngarkues
it

Aksesore
për
Veglia me
Akumulat

Llambat
me
Akumulat
or dhe

Aksesore
për
Mafje
Lazerike

Aksesore
për
Trapan
me

Aksesore
për
Stipim

Sharrat
tubore

Aksesore
Shtrengu
ese

Aksesore
për
Bluarje
dhe

Aksesore
për
Zmerlim
dhe

Aksesore
për
Frezim
dhe

Aksesore
t për
Veglia
Multifunk

Aksesore
për
Sharra

Aksesore
t për
Veglia
Pneumati

Aksesore
t për
Pistoletat
me ajer

Aksesore
t për
Fshesat
me

Aksesore
për
Veglat e
Kopeshtit

Aksesore
t për
Mbatjësit
e Vegjës















Kuti dhe
valixhe
vegjash

Vegjat e
dores

Te
Ndryshim
e

Përzjerja
e
aksesorë
ve

Te Ndryshme

	Modeli	Titulli	Për modelin e	Çmimi me TVSH
	134889-5	Dorëza	HR3000C	
	134890-0	Dorëza anësore	HM1111C, HM1101C, HR3540C, HR3541FC, HR4001C, HR4002 HR4010C, HR4011C, HR4040C, HR4501C, HR4510C, HR4511C	
	134903-7	Dorëza	DP3003	
	134909-5	Dorëza anësore	HM1100, HM1100C, HM1200, HM1200B, HM1130, HM1130C, HM1140C, HM1211B HM0870C, HM0871C	
	134910-0	Dorëza	DP4003	
	134915-0	Dorëza anësore	HR4500C	
	134945-1	Dorëza anësore lloji D	HR5001C	
	135197-7	Dorëza	HR3200C, HR3210C, HR3210CCT	
	135209-6	Dorëza	HR3540C, HR3541FC, HR4001C, HR4010C, HR4011C, HR4501C, HR4510C, HR4511C	
	135269-8	Dorëza lloji D	HM1202C, HM1242C, HR5201C, HR5210C, HR5211C	
	135283-4	Dorëza anësore	HM1214C, HR5212C, HR006G	
	135302-6	Dorëza	HR2021, HR2022, HR2432, HR2441, HR2445, HR2451, HR2452, HR2453, HR2454, HR2455	
	135332-7	Dorëza anësore 360 grade	HM0870C, HM0871C, HM001G	
	135380-6	Dorëza	HR5201C, HR5210C, HR5211C	

Vazhdon...

Te Ndryshme

Modeli	Titulli	Për modelin e	Çmimi me TVSH	
135629-4	Dorëza	HR006G, HR5202C, HR5212C		
140G50-6	Dorëza	DUT130		
140X75-2	Dorëza anësore	DPV300, PV301D		
140Y64-3	Dorëza	RS002G		
151776-3	Dorëza	9077SL		
151949-8	Dorëza	6300-4		
151965-0	Dorëza	6300-4, 6013BR, 6300NB, 6016, DP4700		
152492-0	Dorëza	6300-4, 6013BR, 6300NB, 6016, DP4700		
152539-0	Dorëza	PK5011C		
152612-6	Dorëza	5901B		
153489-2	Dorëza	MT952, MT953, 9554NB, PW5000CH, GA5080R, DGA520, DGA521, RT0702C		
154935-8	Dorëza	BDF444RFE, BDF454RFE		
158057-6	Dorëza	BHR202, BHR242, BHR243, BHR261, BHR262, HP1230, HR1830, HR1830F, HR1830FT, HR2230, HR2460, HR2460F, HR2470, HR2470F, HR2470T, HR2470FT, HR2475, HR2800, HR2810, HR2810FT, HR2811FT		
158131-0	Dorëza	HM0830, HM0870C, HM0871C, HR3000C, HR3530, HR3540C, HR3541FC, HR4000C, HR4001C, HR4002, HR4010C, HR4011C, HR4030C, HR4041C, HR4500C, HR4501C, HR4510C, HR4511C, HR5001C, HR5201C, HR5210C, HR5211C		
158237-4	Dorëza	DGA504, DDA450, GA5051R		

Vazhdon...

Akumulat
orët dhe
ngarkues
it

Aksesore
për
vegla me
Akumulat

Llambat
me
Akumulat
or dhe

Aksesore
për
Maçje
Lazerike

Aksesore
për
Trapan
me

Aksesore
për
Shtim

Sharrat
tubore

Aksesore
Shtrengu
ese

Aksesore
për
Bluarje
dhe

Aksesore
për
Zmerlim
dhe

Aksesore
për
Frezim
dhe

Aksesore
t për
Vegla
Multifunk

Aksesore
për
Sharra

Aksesore
t për
Vegla
Pneumati

Aksesore
t për
Pistoletat
me ajër

Aksesore
t për
Fshesat
me

Aksesore
për
Veglat e
Kopeshtit















Aksesore
t për
Mbajtësit
e Veglës

Kuti dhe
valixhe
vegllash

Veglat e
dores

Te
Ndryshim
e



Përzjerja
e
aksesorë
ve

	Modeli	Titulli	Për modelin e	Çmimi me TVSH
	162264-5	Dorëza pa dridhje	GA9040S	
	163506-0	Dorëza anësore	HM1317CB	
	191D07-2	Dorëza	DHR171, DHR182, HR140D, HR166D, HR1840	
	191E41-8	Dorëza anësore	DDF484, DF002G, DHP484, HP002G	
	192258-6	Dorëza lakor	9069, 9059	
	194514-0	Dorëza pa dridhje	GA5010, CA5011, GA5020, GA5021, GA5021C, GA6010, CA6011, GA6020, GA6020C, GA6021, GA6021C, GA5050R, GA4550R, DGA520, DGA521	
	194684-5	Dorëza pa dridhje	GA7020, GA7020S, GA7030, GA7030S, GA7040S, GA9020, GA9020S, GA9030, GA9030S, GA9041S	
	196792-8	Dorëza anësore	DHR400, HR4003C, HR4013C, HR005G	
	199176-9	Dorëza lakor	GA7062, GA9060, GA9062	
	273404-1	Dorëza	6013BR-T17273404-1	
	273423-7	Dorëza	HM1400	
	273495-2	Dorëza	LS1030, LS800DWA	
	416256-9	Dorëza lakuara	9227C, PC5000C	
	416348-4	Dorëza lakuara	9227CB	

[Vazhdon...](#)
Akumulat
orët dhe
ngarkues
itAksesore
për
vegla me
AkumulatLlambat
me
Akumulat
or dheAksesore
për Matje
LazerikeAksesore
për
Trapan
meAksesore
për
StiplimSharrat
tuboreAksesore
Shtrengu
eseAksesore
për
Bluarje
dheAksesore
për
Zmerlim
dheAksesore
për
Frezim
dheAksesore
t për
Vegla
MultifunkAksesore
për
SharraAksesore
t për
Vegla
PneumatAksesore
t për
Pistoletat
me ajërAksesore
t për
Fshesat
meAksesore
për
Veglat e
KopeshtitAksesore
t për
Mbatësit
e VegjësKuti dhe
valixhe
vegjashVegjat e
doresTe
Ndryshim
ePërzjerja
e
aksesorë
ve

Te Ndryshme

361

Modeli	Titulli	Për modelin e	Çmimi me TVSH
419792-4	Dorëza	HR5210C, HR5211C	
6254502100	Dorëza	RBC261	
XNR0000304	Dorëza lakuara	EBH341	

Akumulat
orët dhe
ngarkues
it

Aksesore
për
Veglia me
Akumulat

Llambat
me
Akumulat
or dhe

Aksesore
për
Maftje
Lazerike

Aksesore
për
Trapan
me

Aksesore
për
Shtipim

Sharrat
tubore

Aksesore
Shtrengu
ese

Aksesore
për
Bluarje
dhe

Aksesore
për
Zmerilim
dhe

Aksesore
për
Frezim
dhe

Aksesore
t për
Veglia
Multifunk

Aksesore
për
Sharra

Aksesore
t për
Veglia
Pneumati

Aksesore
t për
Pistoletat
me ajër

Aksesore
t për
Fshesat
me

Aksesore
për
Veglat e
Kopeshtit

Aksesore
t për
Mbatjësit
e Veglës

Kuti dhe
valixhe
vegllash

Veglat e
dores

Te
Ndryshim
e

Përzjerja
e
aksesorë
ve





Çelësa

Çelësat Kundërdado



Modeli	Titulli	Matjet	Për modelin e	Çmimi me TVSH
782401-1	Çeles për mbyllje	20 mm	PJ7000, 3901, BPJ180, DPJ180	
782412-6	Çeles për mbyllje	28 mm	9207, 9217, GV7000	
197610-3	ÇELËS ELEKTROGURI 35 GA7010C	35 mm	GA9010, GA9020, GA9030, GA9040, GA7010, GA7020, GA7030, GA7040, GA5040, GA4540	
782423-1	Çeles për mbyllje	35 mm	GA6021, GA6021C, 9558, 9557	
782426-5	Çeles për mbyllje	35 mm	PC5000, PC5001	

Çelësa tubor

Modeli	Titulli	Matjet	Për modelin e	Çmimi me TVSH
782203-5	Çelës prizë	SW9	2012NB	
782209-3	Çelës prizë	SW9	1902, 1911B, 1923H, 4101R, 4105KB, BKP180, KP0800, KP0810, KP0810C	
782210-8	Çelës prizë	SW17	2414NB, 4112HS, AT3624, BBC231U, BC231UD, LC1230	
782212-4	Çelës prizë	SW13	LH1040, LH1040F, LS1040, LS1040F, LS1013, LS1013F, LS1013L, LS1214, LS1214F, LS1214L, LS1440	
JM27000087	Çelës	SW25	MLT100X	

Te
Ndryshim
e

Përzjerja
e
aksesorë
ve

AKSESORË PËR PËRZIERJEN



Përzierja e aksesorëve

Shufrat për përzierje

Me unazë mbrotjëse në majë të lopatës për parandalimin e dëmtimit të kontejnerit gjatë përzierjes. Lloje lopatash për lëngje, lëngje me tharje të shpejtë dhe materiale viskoze.



Modeli	Lloji i bishtit	Materiali	Diametri	Gjatësia	Drejtimi i përzierjes	Kapaciteti i përzierjes	Rrotullimet ne minute
D-73508	M14	Lëngje	120 mm	600 mm	▼	15 kg	1.300 min ⁻¹
D-73514	M14	Materiale viskoze	120 mm	600 mm	▲	20 kg	590 min ⁻¹
D-73520	M14	Lëngje me tharje të shpejtë	120 mm	600 mm	▼	18 kg	1.300 min ⁻¹
D-73536	3/8" heksagonale	Lëngje	120 mm	600 mm	▼	15 kg	1.300 min ⁻¹
D-73542	3/8" heksagonale	Materiale viskoze	120 mm	600 mm	▲	20 kg	500 min ⁻¹

Modeli	D-73508	D-73536	D-73520	D-73514	D-73542
Tipi i lopatës së përzierjes	2 lopata për lëngje		3 lopata për lëngje me tharje të shpejtë	2 lopata për materiale viskoze	
Imazhi i lopatës së përzierjes					
Karakteristika	Veprimi i përzierjes	Përzierja materialin nga lart poshtë.	Përzierja materialin nga lart poshtë.	Përzierja materialin nga poshtë lart.	
	Materiali i përzierjes	Përdoret për përzierjen e materialeve të lëngshme të përgjithshme. Duke qenë se materiali përzieret nga lart poshtë, materiali nuk shpërndahet me lehtësi edhe kur përdoret me shpejtësi të lartë.	Duke qenë se materiali përzieret nga lart poshtë, materiali nuk shpërndahet me lehtësi edhe kur përdoret me shpejtësi të lartë. Përveç kësaj, tehu i 3-fishtë ka një aftësi të lartë përzierjeje që zvogëlon kohën e përzierjes. Për këtë arsye, është e përshtatshme për përzierjen e materialeve të lëngshme me një kohë të shkurtër përgatitjeje.	Duke qenë se materiali përzieret nga poshtë lart, kjo parandalon precipitimin e përbërësve të ngurtë nga graviteti. Ex Mortar është një përzierje çimentoje, rëre dhe uji, kështu që rëra me dendësi të madhe ka tendencën të akumulohet poshtë. Për këtë arsye, duke e përzierë rëren sipër, përzierja mund të realizohet me efikasitet.	
Pesha maksimale e përzierjes	15 kg		18 kg	20 kg	
Shpejtësia maksimale e ngarkesës	1.300 min ⁻¹		1.300 min ⁻¹	590 min ⁻¹	500 min ⁻¹
Lëngje	Bojëra muri	✓	✓	✗	
	Përzierjet me përhapje	✓	✓	✗	
	Smalte	✓✓	✗	✗	
	Llak	✓✓	✗	✗	
	Bojë me emulsion	✓✓	✗	✗	
	Bojë me epoksi	✓✓	✗	✗	
	Stuko gipsi	✗	✓✓	✗	
Viskoze	Ngjitëse	✗	✗	✓✓	
	Llum çimentoje	✗	✗	✓✓	
	Beton	✗	✗	✓✓	
	Allçi	✗	✗	✓✓	

✓ E mirë ✓✓ E shkëlqyer ✗ Nuk rekomandohet

Akumulat orët dhe ngarkuesit
 Aksesore për vegla me akumulat
 Llambat me akumulat orë dhe
 Aksesore për MaJje Lazerike
 Aksesore për Trapan me
 Aksesore për Shpim
 Sharrat tubore
 Aksesore Shtrëngu ese
 Aksesore për Bluarje dhe
 Aksesore për Zmerim dhe
 Aksesore për Frezim dhe
 Aksesore t për Vegla Multifunk
 Aksesore t për Sharra
 Aksesore t për Vegla Pneumati
 Aksesore t për Pistoletat me ajër
 Aksesore t për Fshesat me
 Aksesore për Veglat e Kopeshtit
 Aksesore t për Mbajtësit e Veglës
 Kuti dhe valixhe veglësh
 Veglat e dorës
 Te Ndryshim e
 Përzierja e aksesorëve

Tehët e përzierjes

Tehë përzierjeje çeliku inox për bojëra. Forma e tehut siguron një rezultat përzierjeje të shpejtë dhe të ekuilibruar. Tehet janë të përshtatshme për përzierjen e lëngjeve, bojrave të emulsionit dhe llaqeve.



A-43670



A-43686



A-43692

Shufer mikseri					Madhesia e filetimit	
Modeli	Diametri	Materiali	Kapaciteti i përzierjes	Maksimumi nr. të revolucioneve	Modeli	Dimensioni
A-43670	130 mm	Bojëra me bazë tretës, bojëra muri, llaqe, rrëshirë epokside	5-15 kg	1.300 min ⁻¹	265220-5	M8 x 18
A-43686	150 mm	Bojëra muri, llaqe, rrëshirë epokside	15 kg	1.300 min ⁻¹	bulon dhe dado e përfshirë	M8 x 25
A-43692	165 mm	Bojëra muri, llaqe, rrëshirë epokside	10-20 kg	1.300 min ⁻¹	265220-5	M8 x 18



Bosht		
Modeli	Fije boshti	Gjatësia
168349-5	M12	550 mm
168884-3	M14	

Përshtatës boshti		
Modeli	Aksi i shufres	Madhesia e filetimit
323962-8	1/2" - 20 UNF	M12
P-22062	1/2" - 20 UNF	M14
324929-9	5/8" - 16 UNF	M14
P-02325	5/8" - 16 UNF	M14



Akumulat orët dhe ngarkues it
 Aksesore për Vegla me Akumulat
 Llambat me Akumulat or dhe
 Aksesore për Mafje Lazerike
 Aksesore për Trapan me
 Aksesore për Shtim
 Sharrat tubore
 Aksesore për Shtrengu ese
 Aksesore për Bluarje dhe
 Aksesore për Zmeritim dhe
 Aksesore për Frezim dhe
 Aksesore për Vegla Multifunk
 Aksesore për Sharra
 Aksesore për Vegla Pneumati
 Aksesore për Pistoletat me ajër
 Aksesore për Fshesat me
 Aksesore për Veglat e Kopeshit
 Aksesore për Mbatësit e Veglës
 Kuti dhe valixhe veglash
 Veglat e dorës
 Te Ndryshme
 Përzierja e aksesoreve



Importues: **"TOOLS MARKET" SHPK**

Rr. Pavaarsia, pall 2NK, K-0, 1001 Tirana - Albania

Mail: arben.meta@yahoo.com, Web: www.toolsmarket.al

Tel & fax: +355 4 22 35 512, Mob: +355 68 20 29 287,

+355 68 20 97 483, +355 68 20 97 493

Grupi Makita ka të drejtë të bëjë ndryshime në katalog sa herë të jetë e nevojshme, rezervojmë të drejtën e informimit në të gjitha format dhe metodat e lejuara në lidhje me këtë katalog. Rezervojmë të drejtën e korigjimit të gabimeve në lidhje me të dhënat teknike të paisjeve dhe të aksesorëve që shoqërojnë paisjet.



www.al.makita-see.com



[Makita Eastern Europe](#)



[makita_eastern_europe](#)